

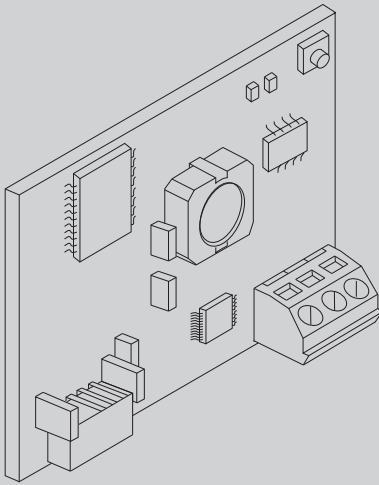

D81287800101_00 26-10-16

ПЛАТА РАСШИРЕНИЯ



ИНСТРУКЦИИ ПО ЭКСПЛУАТАЦИИ

B EBA WI-FI GATEWAY

BFT



Wi-Fi



U-LINK



AZIENDA CON SISTEMA DI GESTIONE
INTEGRATO CERTIFICATO DA DNV
= UNI EN ISO 9001:2008 =
UNI EN ISO 14001:2004

Atenção! Ler atentamente as "Instruções" que se encontram no interior! **Προσοχή!** Διαβάστε με προσοχή τις "Προειδοποιήσεις" στο εσωτερικό!
Uwaga! Należy uważnie przeczytać "Ostrzeżenia" w środku! **Внимание!** Внимательно прочтите находящиеся внутри "Инструкции"!
Varování! Přečtěte si pozorně kapitolu "Upozornění"! **Dikkat!** İçinde bulunan "Uyarıları" dikkatle okuyunuz!



УТИЛИЗАЦИЯ. Уничтожение материалов должно осуществляться в соответствии с действующими нормами. Не выбрасывайте ваш бракованный прибор, использованные батарейки или аккумуляторы вместе с бытовыми отходами. Вы несете ответственность за возврат всех ваших отходов от электрических или электронных приборов, оставляя их в пункте сбора, предназначенном для их переработки.

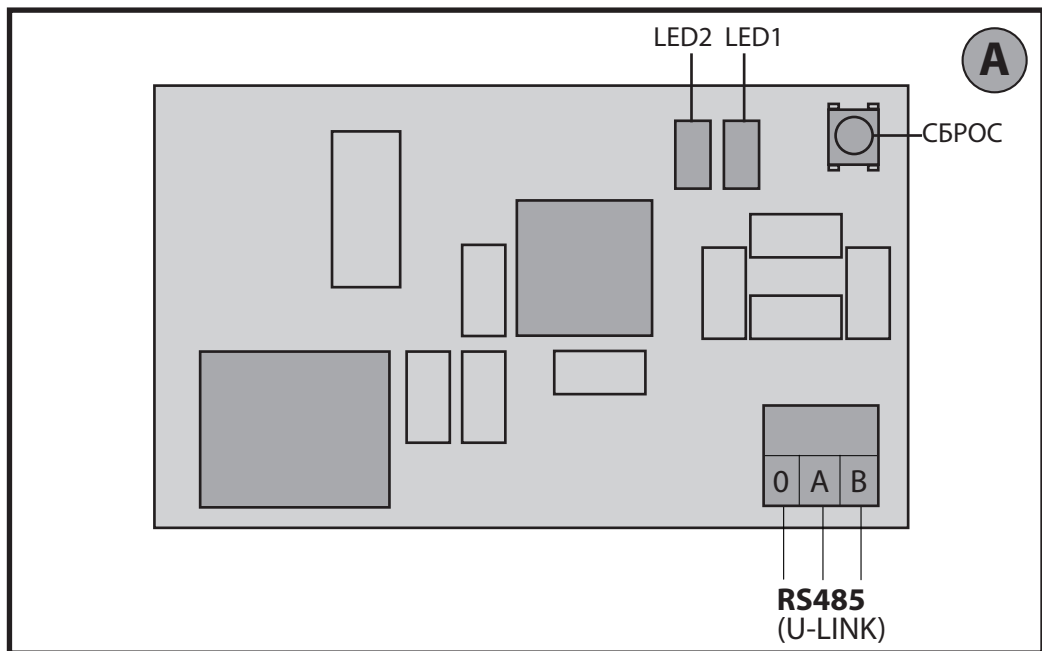

Максимум 32 блока управления

B

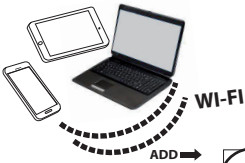

Условные обозначения

= ON = OFF

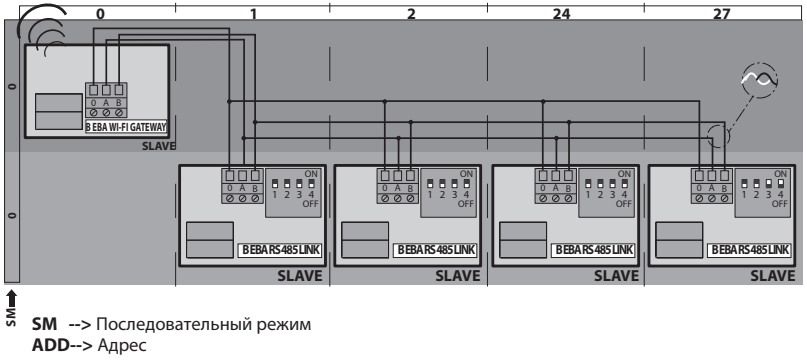

1 вариант. КОНФИГУРАЦИЯ В КАЧЕСТВЕ ТОЧКИ ДОСТУПА

C

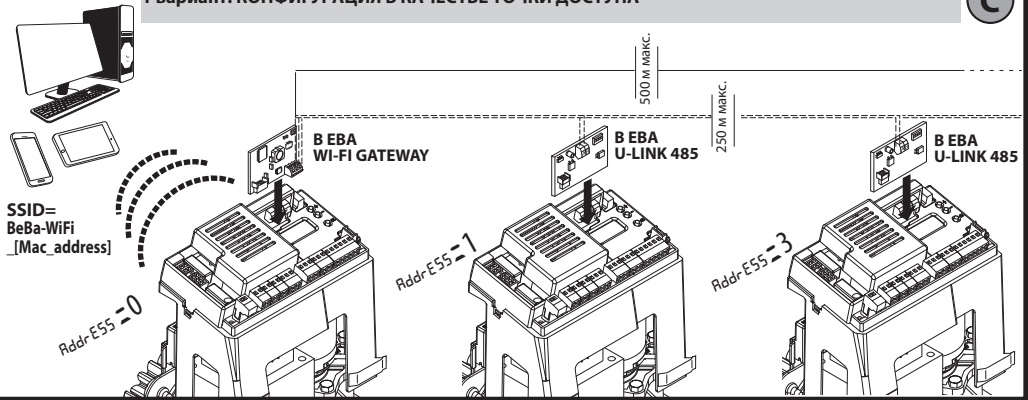

2 вариант. КОНФИГУРАЦИЯ В КАЧЕСТВЕ КЛИЕНТА

D

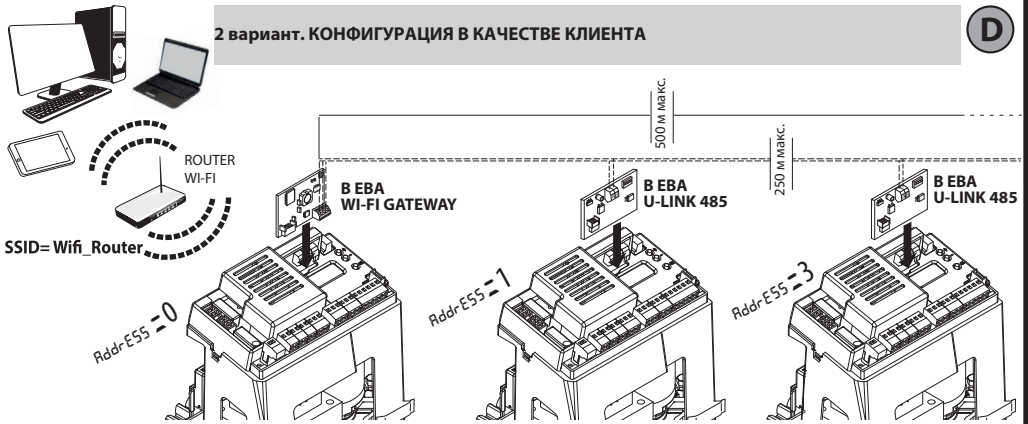

2) ОБЩИЕ СВЕДЕНИЯ

Модуль В EBA WI-FI GATEWAY обеспечивает подключение контроллера * к локальной сети устройств BFT, совместимых с U-link, при помощи беспроводной технологии TCP/IP к сети WI-FI. Модуль В EBA TCP/IP GATEWAY подключается к единственному устройству локальной сети с адресом 0.

У всех устройств сети должны быть различные адреса.

С контроллером* U-link можно адресовать каждое устройство локальной сети U-link и управлять параметрами, настройками, трансмиттерами и диагностикой.

Информацию о характеристиках, касающихся супервизора и имеющихся функций, смотрите в соответствующем руководстве.

Сеть состоит из устройства с модулем В EBA WI-FI GATEWAY, к которому подключены при помощи двойного провода все иные устройства посредством последовательной линии U-link.

Минимальная сеть состоит из отдельного устройства с адресом 0 к модулю В EBA WI-FI GATEWAY.

Примечание. Данная плата совместима только с блоками управления, использующими протокол U-link.

(* Под контроллером подразумевается или портативный программатор или управляющая программа.

Примеры установки см. на рисунках С и D.

3) ТЕХНИЧЕСКИЕ ХАРАКТЕРИСТИКИ

Температура рабочая	-20°/+50°C
Расстояние макс. при кабельном соединении: - В EBA WI-FI GATEWAY и В EBA RS 485 LINK - В EBA RS 485 LINK и В EBA RS 485 LINK	250 м
Расстояние макс. длины сети	500 м*1
Кол-во устройств макс. в сети 485	32*2
Диапазон В EBA WI-FI GATEWAY	2400 - 2483,5 МГц
Размеры	42 x 29 мм (ДxШ)
Мощность передачи	+16 дБм
Чувствительность приема	-98 дБм

*1 макс. длина сети может быть увеличена с помощью повторителя RS 485.

*2 количество устройств может быть увеличено до 120 с помощью повторителя RS 485.

4) НЕОБХОДИМЫЕ ДЛЯ РАБОТЫ КАБЕЛЬНЫЕ СОЕДИНЕНИЯ (Рис. В)

Блоки управления соединены между собой 3 проводами, соответствующими интерфейсным платам В EBA RS 485 LINK. Использовать исключительно двойной телефонный провод. В случае использования телефонного кабеля с несколькими числом пар, необходимо использовать провода одной и той же пары (А-В). Длина кабеля между двумя модулями не должна превышать 250 м.

Клемма	Описание
RS485 A RS485 B RS485 0	Подключение к сети U-link с соблюдением полярности

5) ВОССТАНОВЛЕНИЕ ЗАВОДСКИХ НАСТРОЕК

Порядок возврата к заводским настройкам.

- Нажать и удерживать клавишу RESET (СБРОС) (Рис. А) в течение 5 секунд.
- После высвобождения кнопки светодиод LED1 начнет быстро мигать, светодиод LED2 мигнет 1 раз.

6) ДИАГНОСТИКА (Рис. А)

СВЕТОДИОДЫ	СОСТОЯНИЕ	ЗНАЧЕНИЕ
LED 1	Горит	Корректная инициализация модуля и питание модуля
LED 1	Мигает	Ошибка платы
LED 2	Горит	показывает подключение U-Link к плате

7) УСТАНОВКА И КОНФИГУРАЦИЯ**Предупреждение.**

- Изображения и скриншоты, используемые в данном руководстве, могут отличаться от реального изделия.

После установки платы В EBA WI-FI GATEWAY в разъем устройства и правильного подключения к сети U-Link, необходимо настроить В EBA WI-FI GATEWAY в одном из перечисленных ниже режимов.

КОНФИГУРАЦИЯ В EBA WI-FI GATEWAY**8) 1 вариант. КОНФИГУРАЦИЯ В КАЧЕСТВЕ ТОЧКИ ДОСТУПА (Рис. С)**

Данный тип подключения обеспечивает управление оборудованием U-Link со своим собственным SSID (имя сети WLAN), подсоединившись напрямую к В EBA WI-FI GATEWAY по сети Wi-Fi вашего ПК, смартфона или планшета посредством специального программного обеспечения BFT.

1. Подключите ПК, смартфон или планшет к сети SSID, найденной под названием **BeBa Wifi <Mac address>** (используя тип безопасности WPA2-PSK и пароль по умолчанию BEBAWIFI), определенной платой В EBA WI-FI GATEWAY. Мак-адрес В EBA WI-FI GATEWAY указан на этикетке платы В EBA WI-FI GATEWAY.

Способы подключения к сети Wi-Fi варьируются в зависимости от типа ПК, смартфона или планшета и используемой операционной системы, чтобы определить порядок подключения обращайтесь к инструкциям к Вашим устройств.

2. Выполнив подключение к В EBA WI-FI GATEWAY, откройте браузер (убедитесь, что Вы не подключены через активный прокси-сервер), введите в поле адресов адрес по умолчанию **192.168.1.1** платы В EBA WI-FI GATEWAY.

После этого откроется страница текущих настроек модуля.

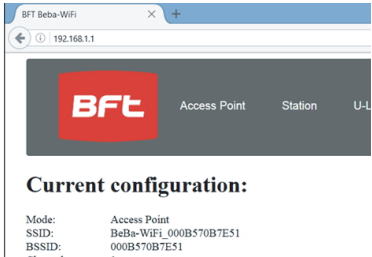
	Режим	Заданный тип работы
	SSID	Имя сети WLAN, созданный платой В EBA WI-FI GATEWAY [BeBa_Wifi <Mac address>]
	BSSID	MAC-адрес
	Канал	Канал приема-передачи платы
	Безопасность	Тип безопасности, заданный сетью под управлением платы В EBA WI-FI GATEWAY

8.1) 1 шаг. НАСТРОЙКА ПАРАМЕТРОВ U-Link

Для использования со специальным программным обеспечением BFT плата в EBA WI-FI GATEWAY должна быть настроена с параметрами, соответствующими конфигурации U-Link посредством нажатия на **[U-Link]** в верхнем меню.

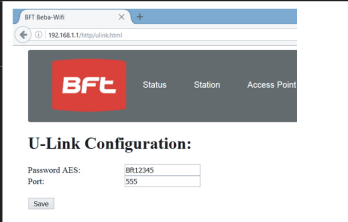
	Пароль AES	Пароль для шифрования AES по протоколу U-Link. Количество знаков от 8 до 16. Значение по умолчанию Bft12345
	Порт:	Порт должен соответствовать службе U-link платы в EBA WI-FI GATEWAY. Значение по умолчанию 1111

После изменения параметров нажмите на **[Save]** (Сохранить)

8.2) 2 шаг. НАСТРОЙКА ПАРАМЕТРОВ ТОЧКИ ДОСТУПА

Для внесения изменений в настройки точки доступа по умолчанию нажмите на **[Access Point]** (Точка доступа) в верхнем меню.

При необходимости измените настройки.

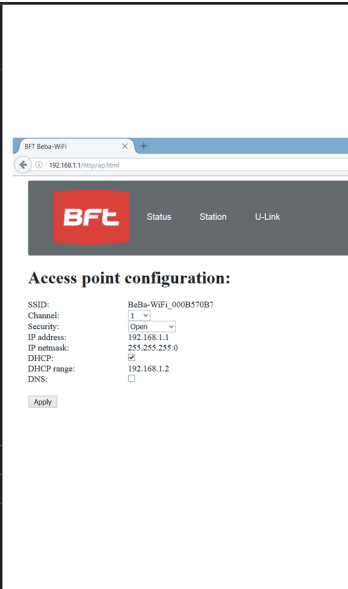
	SSID	Имя сети WLAN, созданный платой в EBA WI-FI GATEWAY [BeBa_Wifi_<Mac address>] не подлежит изменению
	Канал	Канал приема-передачи платы. При использовании нескольких плат в EBA WI-FI GATEWAY на небольшом расстоянии одна от другой настройте в качестве точки доступа, чтобы снизить радиопомехи, выбрав различные каналы для каждой из плат в EBA WI-FI GATEWAY. Рекомендуется делать интервал из четырех каналов между близлежащими платами в EBA WI-FI GATEWAY, например, использовать каналы 1 и 5, или 6 и 10.
	Безопасность	Тип безопасности, заданной сетью под управлением платы в EBA WI-FI GATEWAY. Возможные настройки: - Open - Открытая сеть без шифрования; - WPA-PSK - Сеть с шифрованием по протоколу WPA-PSK; - WPA2-PSK - Сеть с шифрованием по протоколу WPA2-PSK; - WEP - Сеть с шифрованием по протоколу WEP.
	IP-адрес	Назначен плате в EBA WI-FI GATEWAY.
	IP-адрес маски подсети	Настройка маски подсети.
	DHCP	Включить-выключить DHCP сервера DHCP.
	IP-адрес вкл. DHCP	Значение первого адреса, используемого сервером DHCP. Максимум 5 IP-адресов устройств.

Для подтверждения изменений нажмите **[Apply]** (Применить), после чего плата станет недоступной в конфигурации по умолчанию.

Примечание. Для использования платы в EBA WI-FI GATEWAY с программным обеспечением BFT необходимы следующие данные:

- IP-адрес платы;
- Порт, соответствующий службе U-link;
- Пароль AES.

9) 2 вариант. КОНФИГУРАЦИЯ В КАЧЕСТВЕ КЛИЕНТА (Рис. D)

Данный тип подключения обеспечивает управление оборудованием U-Link с использованием платы в EBA WI-FI GATEWAY, подключенной к имеющейся сети WLAN, к которой подключены Ваши ПК, смартфон или планшет, так же с помощью специального программного обеспечения BFT.

1. Подключите ПК, смартфон или планшет к сети SSID, найденной под названием **BeBa_Wifi_<Mac address>** (используя тип безопасности WPA2-PSK и пароль по умолчанию BEBAWIFI), определенной платой в EBA WI-FI GATEWAY. Мак-адрес в EBA WI-FI GATEWAY указан на этикетке платы в EBA WI-FI GATEWAY.

Способы подключения к сети Wi-Fi варьируются в зависимости от типа ПК, смартфона или планшета и используемой операционной системы, чтобы определить порядок подключения обращайтесь к инструкциям к Вашему устройству.

2. Выполнив подключение к в EBA WI-FI GATEWAY, откройте браузер (убедитесь, что Вы не подключены через активный прокси-сервер), введите в поле адресов адрес по умолчанию **192.168.1.1 платы в EBA WI-FI GATEWAY**.

После этого откроется страница текущих настроек модуля.

На экране отобразится:

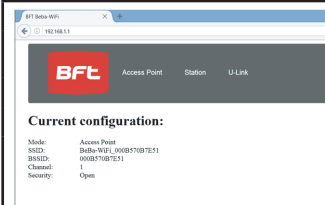
	Режим	Заданный тип работы
	SSID	Имя сети WLAN, созданный платой В EBA WI-FI GATEWAY [BeBa_Wifi_<Mac address>]
	BSSID	MAC-адрес
	Канал	Канал приема-передачи платы
	Безопасность	Тип безопасности, заданной сетью под управлением платы В EBA WI-FI GATEWAY.

9.1) 1 шаг. НАСТРОЙКА ПАРАМЕТРОВ U-Link

Для использования со специальным программным обеспечением BFT плата В EBA WI-FI GATEWAY должна быть настроена с параметрами, соответствующими конфигурации U-Link посредством нажатия на [U-Link] в верхнем меню.

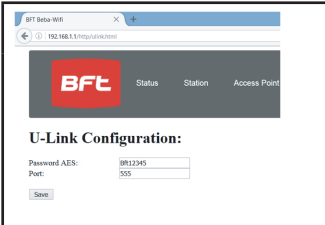
	Пароль AES	Пароль для шифрования AES по протоколу U-Link. Количество знаков от 8 до 16. Значение по умолчанию Bft12345
	Порт	Порт должен соответствовать службе U-link платы В EBA WI-FI GATEWAY. Значение по умолчанию 1111

После изменения параметров нажмите на [Save] (Сохранить)

9.2) 2 шаг. НАСТРОЙКА ПАРАМЕТРОВ КЛИЕНТА

Для внесения изменений в настройки платы по умолчанию нажмите на [Station] (Рабочая станция) в верхнем меню.

	Available Networks (Доступные сети)	Список имеющихся видимых и доступных для модуля сетей.
	SSID	Сеть Wi-Fi, к которой необходимо подключиться. Если сеть является невидимой в поле [manual configuration] (ручная настройка) в [Available Networks] (Доступные сети) можно ввести имя скрытой сети, к которой требуется подключиться.
	Password (Пароль)	Пароль от сети Wi-Fi, к которой необходимо подключиться.
	DHCP	Включить, если предусматривается автоматическое назначение IP-адреса плате В EBA WI-FI GATEWAY сетью WLAN, к которой осуществляется подключение.
	IP-адрес	Назначает IP-адрес платы В EBA WI-FI GATEWAY, если DHCP не включен.
	IP-адрес маски подсети	Назначает маску подсети платы В EBA WI-FI GATEWAY, если DHCP не включен.
	IP-шлюз	Назначает IP-адрес роутера, к которому подключается, если DHCP не включен.

Для вступления изменений в силу нажмите [Apply] (Применить). После этого плата более не будет доступна из браузера. Для восстановления настроек по умолчанию платы В EBA WI-FI GATEWAY обратитесь к параграфу ВОССТАНОВЛЕНИЕ ЗАВОДСКИХ НАСТРОЕК.

Примечание. Для правильной работы программного обеспечения BFT плата В EBA WI-FI GATEWAY должна быть доступна со статическим IP-адресом, это возможно обеспечить:

- задав IP-адрес непосредственно в браузере во время настройки клиента;
- задав правило в роутере, управляющем сетью Wi-Fi, к которой Вы подключаетесь, и которая ассоциирует Mac-адрес платы с тем же IP-адресом.

Примечание. Для использования платы в EBA WI-FI GATEWAY с программным обеспечением BFT необходимы следующие данные:

- IP-адрес платы;
- Порт, соответствующий службе U-link;
- Пароль AES.

Bft Spa

Via Lago di Vico, 44 ITALY
36015 Schio (VI)
T +39 0445 69 65 11
F +39 0445 69 65 22
→ www.bft-automation.com

**SPAIN**

BFT GROUP ITALIBERICA DE AUTOMATISMOS S.L.
08401 Granollers - (Barcelona)
www.bftautomatismos.com

FRANCE

AUTOMATISMES BFT FRANCE
69000 Saint Priest
www.bft-france.com

GERMANY

BFT TORANTRIEBSSYSTEME GmbH
90522 Oberasbach
www.bft-torantrieb.de

UNITED KINGDOM

BFT AUTOMATION UK LTD
Hexton, Mersy, Stockport SK4 3GL
www.bft.co.uk

IRELAND

BFT AUTOMATION LTD
Dublin 12

BENELUX

BFT BENELUX SA
1400 Nivelles
www.bftbenelux.be

POLAND

BFT POLSKA SP.ZO.O.
Marecka 49, 05-220 Zielonka
www.bft.pl

CROATIA

BFT ADRIA D.O.O.
51218 Dražice (Rijeka)
www.bft.hr

PORTUGAL

BFT SA-COMERCIO DE AUTOMATISMOS E MATERIAL DE SEGURANCIA
3026-901 Coimbra
www.bftportugal.com

CZECH REPUBLIC

BFT CZ S.R.O.
Praha
www.bft.it

HUNGARY

BFT OTOMATIK KAPI SISTEMELERI SANAY VE TICARET AS
Istanbul
www.bftotomasyon.com.tr

RUSSIA

BFT RUSSIA
111020 Moscow
www.bftross.ru

AUSTRALIA

BFT AUTOMATION AUSTRALIA PTY LTD
Webberville Park (Sydney)
www.bftaustralia.com.au

U.S.A.

BFT USA
Bea-Raton
www.bft-usa.com

CHINA

BFT CHINA
Shanghai 200072
www.bft-china.cn

UAE

BFT Middle East FZCO
Dubai