

Nice

ERATIME

CE0682

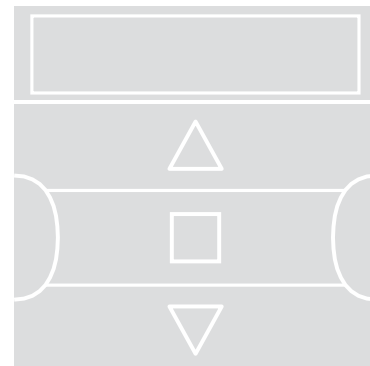

Цифровой передатчик

EN - Указания и предупреждения по установке и использованию

Nice

1 - ОПИСАНИЕ ПРОДУКТА И ПРЕДПОЛАГАЕМОЕ ИСПОЛЬЗОВАНИЕ

ERA TIME - это радиопередатчик для систем управления навесами и жалюзи. Наряду с обычным практическим применением, он также имеет функцию автоматического управления, которая может контролироваться пользователем в соответствии с его требованиями. **Любое использование, отличное от описанного, запрещено!**

ОЧЕНЬ ВАЖНО - ЧИТАЙТЕ ВНИМАТЕЛЬНО!

- Передатчик оснащен **6 независимыми каналами передачи**. Запоминание передатчика в автоматизированной системе также включает в себя объединение автоматизированной системы с одним или несколькими каналами. В общем, одна или несколько автоматизированных систем могут быть связаны с одним и тем же каналом. Таким образом, создаются различные **автоматизированные системные группы** (максимум 6 групп), каждая из которых представлена каналом.
- Группы формируются, когда устройство запоминается в автоматическом режиме: вам предлагается выбрать группу, с которой автоматизация будет связана во время процедуры.
- Этот **групповой** подход означает, что передатчик должен использоваться определенным образом, как описано ниже:
 - a) - **перед отправкой команды вам следует сначала выбрать одну или несколько групп, на которые нужно ее отправить;**
 - b) - **команда, отправленная в данную группу, активирует все автоматические функции, входящие в группу, и заставляет их всех одновременно выполнять один и тот же маневр.**
- Передатчик может управлять одновременно одной или несколькими группами вместе, объединенными в множественную группу.
- Передатчик может работать **ручным, автоматическом или программном режиме**.
 - В **ручном режиме** пользователь вручную выбирает группы и отправляет их команды.

- В **автоматическом режиме** передатчик управляет группами в ответ на **событие, запрограммированное пользователем**.
- **Программный режим** позволяет пользователю программировать, изменять, копировать и отменять **события**; он также может установить дату и время, и другие параметры, используемые передатчиком в автоматическом режиме.
- **Что такое «событие»?** Событием является автоматическая передача передатчиком команды включения (открытие / закрытие жалюзи, навеса и т.д.) В определенное время суток, один или несколько дней в неделю, **как определено и запрограммировано пользователем**. Например, событие может открывать жалюзи в 8:37 в субботу и воскресенье; другое событие может поднимать навес в 18:50 каждый день недели.
- Обычно, когда запрограммированное событие происходит в автоматическом режиме, передатчик посылает простые команды open (открыть) или close (закрыть) для рассматриваемых групп. Тем не менее, можно связать **специальные функции** с этими командами, чтобы выполнять запрограммированные события определенным образом. Доступны следующие функции:
 - **Включение / выключение датчика:** данная функция может быть запрограммирована и использована только при наличии климатических датчиков, подключенных к автоматизированным системам, которые вы хотите настроить. Функция имеет три опции: «**ВКЛ**» позволяет активировать прием (с помощью автоматических систем) команд от климатических датчиков; «**ВЫКЛ**» позволяет отключить прием (с помощью автоматизированных систем) команд от климатических датчиков; «**мигающий ВКЛ и ВЫКЛ**» позволяет игнорировать присутствие климатических датчиков в системе автоматизации. Желаемая опция для каждого события может быть запрограммирована с использованием процедуры 6 (в таких случаях каждое событие автоматически выполняет запрограммированную опцию - см. пример на следующем рисунке), или, наоборот, каждый параметр может быть установлен вручную пользователем (см. пункт G, в разделе 9).

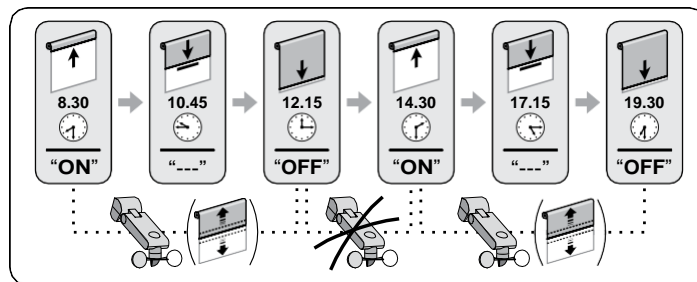

Важно – Опция «ВЫКЛ Датчик» отключает только команды, поступающие от датчиков дождя и солнца; те, которые поступают от датчика ветра, продолжают оставаться активными, так как они обеспечивают защиту навеса или жалюзи.

- **В отпуске:** случайным образом перемещает время события на несколько минут (от 00 до 75 минут) с запрограммированного времени; это имитирует присутствие жильца, когда дома никого нет.
- **Планетарное время:** увеличивает / задерживает запрограммированное время события, изо дня в день в течение года, по отношению к местному времени, когда солнце поднимается и устанавливается: например, летом функция ускоряет событие утром и задерживает во второй половине дня.
- **Частичный маневр:** останавливает запрограммированный маневр, как только с начала рассматриваемого маневра истек установленный период времени (от 01 до 99 секунд). Т.е. эта функция позволяет частично открывать / закрывать навес или жалюзи, контролируемые событием.
- Чтобы включить автоматический режим, установите **“Auto”** (не мигает) на дисплее и отключите его, установив **“Man”** (не мигает).

ВАЖНО – Пользователь может отправлять ручные команды в любое время, даже если включен автоматический режим; в предварительном отключении автоматического режима нет необходимости.

2 - УСТАНОВКА ПРОДУКТА





2.1 – Включение передатчика – Настройка часов и других основных параметров после включения батареи

- Передатчик поставляется с двумя уже установленными отключенными батареями. Чтобы включить передатчик, вытащите пластмассовый язычок из батарейного отсека. • Как только батареи будут включены, передатчик предложит вам ввести **основные настройки** с помощью **процедуры 1**. Если вы хотите выполнить настройки позднее, выйдите из процедуры, нажав п/**esc** 1 раз: система отобразит **главный экран** (см. Главу 4) и применит заводские настройки (время: “00:00”; день недели: “Su” = воскресенье). • **ВАЖНО:** удаление батареи также сбрасывает основные настройки (дату, время, код города), если они были установлены. Но запрограммированные события сохраняются. Каждый раз, когда вы включите передатчик (например, после первого включения питания или при замене батарей), вы должны будете снова ввести **основные настройки** с помощью **процедуры 1** (система предложит вам сделать это при включении передатчика). Если вы хотите установить **основные настройки** позднее, не отключая передатчик, вы должны будете воспользоваться **процедурой 5** («планетарное время») и **процедурой 10** (дата и время).

ПРОЦЕДУРА 1 - Установка ОСНОВНЫХ НАСТРОЕК после включения передатчика

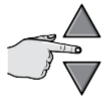
Шаг 1  пример:  укажите Часы		Шаг 2  пример:  укажите МИНУТЫ		Шаг 3  пример: Пятница  укажите день(наим) ⁽¹⁾		 подТВ.
 подТВ.	 подТВ.	 подТВ.				

Шаг 4  пример:  укажите ГОД ⁽²⁾		Шаг 5  пример:  укажите МЕСЯЦ (номер) ⁽³⁾		Шаг 6  пример:  укажите ДЕНЬ(№)		 подТВ.
 подТВ.	 подТВ.	 подТВ.				

Шаг 7⁽⁵⁾  пример:  укажите МЕСТО ⁽⁴⁾		 подТВ.
		 подТВ.

ПРИМЕЧАНИЯ:

- (1) - Su (Вс) = воскресенье; Мо (Пн) = понедельник; Tu (Вт) = вторник; We (Ср) = среда; Th (Чт) = четверг; Fr (Пт) = пятница; Sa (Сб) = суббота.
- (2) - Диапазон: от 2014 до 2059.
- (3) - Январь = 01; Февраль = 02; Март = 03; (...); Декабрь = 12.
- (4) - См. Таблицу D для выбора ближайшего к вам местоположения. Затем введите код для данного местоположения в Шаге 7.
- (5) - После завершения Шага 7 вы увидите главный экран (см. Главу 4).

2.2 - Запоминание передатчика в приемниках системы автоматизации







Чтобы использовать передатчик, его необходимо сначала занести в память системы автоматизации, которой вы хотите управлять передатчиком.

- Для запоминания передатчика выполните **процедуру 2**, если в рассматриваемой автоматизации еще не были сохранены передатчики; или **процедуру 3**, если один или несколько передатчиков уже есть в памяти.
- При выполнении процедуры вы должны выбрать **а группу (то есть канал передачи)**, к которой привязана автоматизация; перед запуском рекомендуется внимательно прочитать главу 1.
- Повторите процедуру для каждой из систем автоматизации, которые вы хотите контролировать с помощью передатчика.

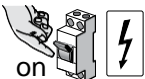
Осторожно • Поскольку передатчик будет запоминаться всеми приемниками в диапазоне приема, перед запуском процедуры отключите питание всех двигателей и приемников, которые вы не хотите запоминать. • Все последовательности запоминания ограничены во времени, то есть они должны быть выполнены в указанные сроки.

ПРОЦЕДУРА 2 - Запоминание ERA TIME в качестве «Первого передатчика»

Выполните следующую процедуру только в том случае, если в рассматриваемой системе еще не были сохранены передатчики; в противном случае используйте **процедуру 3**.

Шаг 1		Шаг 2		Шаг 3			Шаг 4 ...	
 он	 stop/esc	главный экран Auto	 sel	Auto Man Prog	 ok	Man (постоянно ВКЛ)	 sel	пример: 
включите двигатель	несколько раз...	(дисплей)	1 раз	(экран)	подтвердите	(дисплей)	выберите ГРУППУ ⁽¹⁾	



... Шаг 4		Шаг 5 – конец процедуры		
 ok	пример: 1 2 3 4 5 6	 stop/esc	 3 маневра	 stop/esc
подтвердите	(постоянно ВКЛ)	удерживайте ...	3 маневра	... отпустите

ПРИМЕЧАНИЕ:

(1) – На данном шаге требуется, выбрать группу (то есть канал передачи) к которой должна быть привязана автоматизация.

ПРОЦЕДУРА 3 - Запоминание ERA TIME в качестве “Второго (третьего, четвертого...) передатчика”

Выполните следующую процедуру только в том случае, если один или несколько передатчиков уже есть в памяти системы. Если в памяти еще нет ни одного передатчика вы ДОЛЖНЫ выполнить **процедуру 2**.

↓	Шаги 1 - 2 - 3 - 4	Шаг 5			↓	Шаг 6
На новом ERA TIME, которого нет в памяти	Выполните шаги 1 - 2 - 3 - 4 Процедуры 2	 stop/esc	 10 sec.	 stop/esc	На старом передатчике, который есть в памяти	
		удерживай-	ждите	.отпустите		3 раза

↓	Шаг 7 - конец		
На новом ERA TIME, которого нет в памяти	 stop/esc	 3 маневра ⁽¹⁾	 stop/esc
	удерживайте..		.отпустите

ПРИМЕЧАНИЕ:

(1) - Если двигатель движется 6 раз, память заполнена (не более 30 передатчиков), и новый передатчик не может быть сохранен в памяти.

2.3 - Установка крепления передатчика

- Крепление передатчика должно устанавливаться на вертикальной стене.
- Передатчик должен быть установлен в защищенном месте. Не устанавливайте его вне помещения или в местах, где возможно воздействие плохой погоды.
- Крепление передатчика должно располагаться на расстоянии 1,5 м от земли, чтобы на его можно было смотреть сверху.
- Перед окончательной установкой крепления установите в него передатчик и проверьте управление системами автоматизации, чтобы убедиться в их правильном реагировании. **Осторожно!** – Диапазон действия передатчиков и приема приемников сильно зависит от других устройств (например, аварийных сигналов, радиочастотных наушников и др.), работающих на той же частоте вблизи устройств. В этих случаях производитель не предоставляет никаких гарантий относительно фактического диапазона устройств. Чтобы уменьшить этот риск, не устанавливайте передатчик близко или в сопряжении с металлическими конструкциями, так как они могут значительно уменьшить диапазон. Разряженные батареи также могут уменьшить диапазон устройства на 20-30%.
- Как только вы убедитесь, что передатчик работает правильно, установите крепление с помощью винтов и дюбелей, как показано на рисунке.

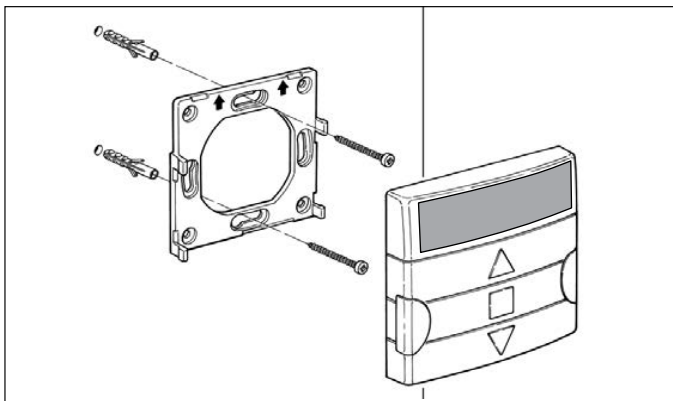

3 - СООБЩЕНИЯ НА ДИСПЛЕЕ И ИХ ЗНАЧЕНИЕ

На следующем рисунке показаны все сообщения и символы, отображаемые на дисплее передатчика во время его работы.

- **Зона 1:** символы, отражающие режимы работы и типы программирования.
- **Зона 2:** символы, указывающие недельные часы, значения основных настроек и сообщения об ошибках.
- **Зона 3:** символы, указывающие каналы передачи (или «группы») и «специальные функции», применяемые к событиям.



ТАБЛИЦА А - Список символов Зоны 1

Auto	Мигает: указывает, что на дисплее отображается главный экран (глава 4). При использовании передатчика рекомендуется начинать изучение с данного экрана. Горит: указывает на то, что передатчик находится в автоматическом режиме (Глава 9 - В).
Man	Горит: указывает, что автоматический режим отключен (Глава 9 - D).
Prog ◆	Указывает, что программируется событие (глава 7).
Prog ◆ NEW	Указывает, что программируется новое событие (Процедура 6).
Prog ◆ MOD	Указывает, что событие изменяется (Процедура 7).
Prog ◆ DEL	Указывает, что событие удаляется (Процедура 8).







 Prog COPY	Указывает, что событие копируется (Процедура 9).
 Prog	Указывает, что внутренние дата и время устанавливаются (Процедура 10).
 Prog	Указывает, что программируется специальная функция « в отпуске » (Процедура 4).
 Prog	Указывает, что программируется специальная функция « планетарное время » (Процедура 5).
	Указывает, что батарея разряжается и ее необходимо как можно скорее заменить.
	Указывает, что передается радиокomанда.

ТАБЛИЦА В - Список символов Зоны 2









	При установке <u>основных настроек</u> (Процедуры 1, 10), в данной области отображаются значения, выбранные для каждого параметра. В автоматическом или ручном режиме здесь отображается время.
Su Mo Tu We Th Fr Sa	Отображает день недели (Su = воскресенье; Mo = Понедельник; Tu = Вторник; We = Среда; Th = Четверг; Fr = Пятница; Sa = Суббота).
S	Указывает на то, что часы перешли на летнее время . (устанавливается системой автоматически).
W	Указывает, что часы показывают солнечное время (зимой). (устанавливается системой автоматически).

ТАБЛИЦА С - Список символов Зоны 3

	Когда событие программируется (Процедура 6), данный символ указывает на то, что для запрограммированного события была <u>применена</u> специальная функция « ВКЛ/ВЫКЛ датчик » (Sensor ON/OFF). Поэтому автоматизированная система будет управляться автоматическими командами, поступающими от климатических датчиков, начиная с момента возникновения события. Данное состояние изменится, когда будет выполнено другое событие, в котором запрограммирована опция « ВЫКЛ » или когда пользователь вручную изменит настройки.
--	---

	Когда событие программируется (Процедура 6), данный символ указывает на то, что для запрограммированного события была <u>отключена</u> специальная функция « ВКЛ/ВЫКЛ датчик ». Поэтому автоматическая система не будет управляться автоматическими командами, поступающими от климатических датчиков, начиная с момента возникновения события. Данное состояние изменится, когда будет выполнено другое событие, в котором запрограммирована опция « ВКЛ » или когда пользователь вручную изменит настройки.
	Когда событие программируется, данный символ указывает на то, что к запрограммированному событию была применена специальная функция « в отпуске » (Процедура 6).
	Когда событие программируется, данный символ указывает на то, что к запрограммированному событию была применена специальная функция « планетарное время » (Процедура 6).
	Когда событие программируется, данный символ указывает на то, что к запрограммированному событию была применена специальная функция « частичный маневр » (Процедура 6).
	Когда запоминается первый передатчик (Процедура 2) или отправляется ручная команда (процедура 9 - E), символ рядом с номером указывает на то, что выбрана группа.
	Когда событие программируется (Процедура 6), указывает направление (вверх или вниз), назначенное маневрам.

4- ГЛАВНЫЙ ЭКРАН

Главный экран является отправной точкой использования передатчика. Его можно вызвать в любое время, повторно нажимая п/esc, пока не начнет мигать **Auto**. Главный экран - это всегда такой экран, на котором мигает **Auto**.

5- ОБЗОР ПРОГРАММИРОВАНИЯ

Программирование является одним из трех основных режимов работы передатчика. Для входа в режим программирования, вызовите главный экран, нажимая п/esc esc, пока не начнет мигать **Auto**; **01**. нажмите дважды **sel**, чтобы выбрать **Prog**; подтвердите выбор, нажав **ok**. Вы можете запрограммировать:

- специальные параметры функций: “в отпуске”, (**Процедура 4**), или “планетарное время” (**Процедура 5**) (**Примечание**: если вы запустили процедуру 1 после включения передатчика, устанавливать планетарное время в процедуре 5 не нужно);
- программные события **Процедур 6, 7, 8 и 9**;







- внутренние часы и дату с помощью **процедуры 10** (**Примечание:** Если вы выполнили процедуру 1 после включения передатчика, для изменения основных настроек используйте только процедуру 10).





6 - УСТАНОВКА ПАРАМЕТРОВ СПЕЦИАЛЬНЫХ ФУНКЦИЙ

Осторожно! – Во время программирования событий, если вы хотите включить специальные функции **“в отпуске”** и **“планетарное время”**, параметры для этих функций уже должны быть установлены. Чтобы установить данные настройки, выполните следующие действия.

ПРОЦЕДУРА 4 - Настройка специальной функции «В ОТПУСКЕ»

Случайно перемещает время события на несколько минут после запрограммированного времени; это имитирует присутствие жильца, когда дома никого нет. Если специальная функция «в отпуске» применяется к одному или нескольким событиям, необходимо также установить максимальное смещение срабатывания соответствующих событий относительно запрограммированного времени. Если функция не применяется к любому запрограммированному событию, изменение данного значения ни на что не влияет. Чтобы установить значение, действуйте следующим образом.

Шаг 1		Шаг 2			Шаг 3			
	главный экран Auto		Auto Man Prog		Prog 			
несколько раз...	(дисплей)	2 раза	(дисплей)	подтвердите	(дисплей)	2 раза	В ОТПУСКЕ	подтвердите

Шаг 4 ⁽²⁾				
		например: 35 мин. (35+35=диап. 70мин.)		
(дисплей)		уст ⁽¹⁾	подтв.	(дисплей)

ПРИМЕЧАНИЕ:

(1) - Значение может быть установлено от **00** ⁽¹⁾ до **75** минут, с шагом 5 минут. **Например, если установить значение 15 минут, а событие запрограммировано на запуск в 8:00, система активирует событие в любое время между 7.45 (15 минут до 8:00) и 8.15 (15 минут после 8:00).** Система будет запускать событие в любое время в 30-минутном диапазоне.





(*) - Установка значения **00** отключает функцию.

(2) - После выполнения Шага 4 чтобы вернуться в главное меню, нажимайте **n/esc**, пока не начнет мигать **Auto**.

ПРОЦЕДУРА 5 - Настройка специальной функции «ПЛАНЕТАРНОЕ ВРЕМЯ»

Эта функция увеличивает / задерживает запрограммированное время события, изо дня в день в течение года, по отношению к местному времени, когда солнце поднимается и устанавливается: например, летом функция ускоряет событие утром и задерживает во второй половине дня. Эта настройка обычно запрашивается автоматически системой после включения передатчика (включения батареи), и выполняется с помощью Процедуры 1. Однако, если вы хотите настроить функцию позже, используйте Процедуру 5 ниже, чтобы установить планетарное время, не отключая / устанавливая батарею.

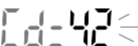
Шаг 1		Шаг 2		Шаг 3	
 stop/esc	главный экран Auto (дисплей)	 sel	Auto Man Prog (дисплей)	 ok	Prog (дисплей)
несколько раз...		2 раза	подтвердите	3 раза	ПЛАНЕТАРНОЕ ВРЕМЯ

Шаг 4 (2)			
 (дисплей)	 укажите ПОЛОЖЕНИЕ(1)	пример: Рим  подтв.	 (дисплей)

ПРИМЕЧАНИЕ:

- (1) – См. таблицу D для выбора ближайшего к вам местоположения. Затем введите код для данного местоположения в Шаге 4.
- (2) – После выполнения Шага 4, чтобы вернуться в главное меню, нажимайте n/esc, пока не начнет мигать Auto.

7 - ПРОГРАММИРОВАНИЕ СОБЫТИЙ

При программировании события вы должны установить все параметры, указанные ниже:



1) - время (часы / минуты), когда система должна отправлять команду. **2)** - день (или дни), когда система должна отправлять команду. **3)** - группа (несколько групп) автоматизаций, которой система должна отправить команду. **4)** - Тип команды, которую необходимо отправить: «Вверх» или «Вниз». **5)** - Должна быть отправлена специальная функция «Датчик ВКЛ/ВЫКЛ». **6)** - должна ли быть отправлена специальная функция «в отпуске». **7)** - должна ли быть отправлена специальная функция «планетарное время». **8)** - должна ли быть отправлена специальная команда «частичный маневр». Если эта функция активирована, система также предложит вам установить время после отправки команды («Вверх» или «Вниз») (в секундах), когда система остановит маневр, чтобы частично открыть / закрыть навес / жалюзи.

- Прежде чем запрограммировать новое событие, рекомендуется отметить значение каждого параметра в таблице E в конце данного руководства. Эта таблица хорошо подходит для планирования и вызова событий, а также их настроек.
- Передатчик может запомнить до 100 событий.









ПРОЦЕДУРА 6 - Программирование НОВОГО СОБЫТИЯ



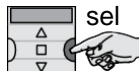

(продолжение —>)





Шаг 1		Шаг 2			Шаг 3		Шаг 4	
	главный экран Auto	 sel	Auto Man Prog	 ok	Prog	 ok	Prog NEW	 ok
несколько раз ...	(дисплей)	2 раза	(дисплей)	подтв.	Прог. СОБЫТИЯ	подтв.	НОВОЕ СОБЫТИЕ	подтв.





Шаг 5			Шаг 6			Шаг 7 ...
	 example: 	 ok		 пример: 	 ok	Su Mo Tu We Th Fr Sa
ЧАСЫ	укажите ЧАСЫ	подтв.	МИНУТЫ	укажите МИНУТЫ	подтв.	ДЕНЬ недели

... Шаг 7			Шаг 8 ...			
 пример: Su Mo Tu We Th Fr Sa	 sel	 ok	1 2 3 4 5 6	 sel	пример: 1 2 3 4 5 6	 пример: 1 2 3 4 5 6
выберите ДЕНЬ недели ⁽¹⁾	выберите	подтвердите	ГРУППА	укажите ГРУППУ ⁽²⁾		укажите МАНЕВР

... Шаг 8		Шаг 9			Шаг 10 ...	
 ok		 sel	1 раз =  / 2 раза =  / 3 раза = 	 ok	медленное мигание 	
подтвердите	ДАТЧИК	несколько раз ⁽³⁾, чтобы выбрать "ON" / "OFF" / "пропустить"	подтвердите	В ОТПУСКЕ	

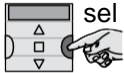
... Шаг 10			Шаг 11 ...	
 sel	• быстро мигает  = функция выбрана ⁽⁴⁾		 ok	медленно мигает  = функция не выбрана
несколько раз... , чтобы выбрать / не выбрать функцию			подтв.	ПЛАНЕТАРНОЕ ВРЕМЯ (продолжение —>)

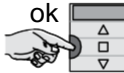
... Шаг 11		Шаг 12 ...	
	<ul style="list-style-type: none"> быстро мигает  = функция выбрана⁽⁵⁾ медленно мигает  = функция не выбрана 		медленно мигает 
несколько раз..... , чтобы выбрать / не выбрать функцию		подтв.	ЧАСТИЧНЫЙ МАНЕВР

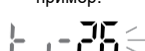
... Шаг 12		Шаг 13 ⁽⁶⁾ ...	
	<ul style="list-style-type: none"> быстро мигает  = функция выбрана медленно мигает  = функция не выбрана 		 пример: 
several times to select / deselect the function		подтв.	ВРЕМЯ Част. Ман.⁽⁷⁾ выберите ВРЕМЯ Част. Ман.⁽⁸⁾

... Шаг 13		Шаг 14		Шаг 15		Шаг 16 - end	
					главный экран Auto		
подтв. ⁽⁹⁾	(дисплей = уст. знач.)	подтв. ⁽¹⁰⁾	(дисплей)	несколько раз	(дисплей)		

ПРИМЕЧАНИЯ:



- (1) - Доступны следующие дни: **Su** = Воскресенье; **Mo** = Понедельник; **Tu** = Вторник; **We** = Среда; **Th** = Четверг; **Fr** = Пятница; **Sa** = Суббота. Чтобы добавить другие дни, повторите шаг 7 для каждого дня, который вы хотите добавить.
- (2) - Чтобы добавить к первой группе другие, повторите шаг 8 для каждой группы, которую вы хотите добавить.
- (3) - Если климатический датчик не подключен к группе (или группам) автоматизированных систем, участвующих в программировании события, или если вы хотите игнорировать существующие датчики климата, выберите опцию с мигающими символами ON и OFF (= игнорировать датчики).
- (4) - **Осторожно!** – если вы хотите активировать специальную функцию **“в отпуске”**, вам нужно сначала установить ее параметры, используя Процедуру 4.
- (5) - **Осторожно!** – если вы хотите активировать специальную функцию **“планетарное время”**, вам нужно сначала установить ее параметры, используя Процедуру 5.
- (6) - Если вы уже включили специальную функцию **«частичный маневр»** в Шаге 12, система отобразит сразу Шаг 13.
- (7) - Время частичного маневра.
- (8) - Установите (необходимое) время между началом маневра и временем, когда автоматическая система заблокирует движение навеса или жалюзи, чтобы зафиксировать их частичное открытие / закрытие.
- (9) - Если при нажатии **«ok»** мигает **«Err1»**, это означает, что память заполнена (в памяти уже есть 100 событий), и новое событие запомнить невозможно.
- (10) - Когда вы нажмете **«OK»**, система запомнит новое событие, и на дисплее снова начнет мигать **«NEW»** (Шаг 15), чтобы показать, что передатчик готов для программирования нового события. Чтобы запрограммировать новое событие, повторите **Процедуру 6** с шага 4, чтобы выйти из режима программирования и вернуться на главный экран, выполните Шаг 16.

ПРОЦЕДУРА 7 - Изменение существующего события («MOD»)

Все запрограммированные события могут быть изменены в любое время. Чтобы изменить событие, сначала найдите и выберите его из событий, хранящихся в памяти передатчика.

Шаг 1		Шаг 2		Шаг 3		Шаг 4 ...		
	главный экран Auto		Auto Man Prog		Prog		Prog NEW	
несколько раз	(дисплей)	2 раза	(дисплей)	подтвердите	(дисплей)	подтвердите	(дисплей)	1 раз

...

... Шаг 4		Шаг 5				продолжение
Prog MOD				выберите событие, которое хотите изменить		прим. ⁽²⁾
событие ИЗМ.	подтв.	(дисплей)	1 раз	вперед (▲); назад (▼)	подтв.	

ПРИМЕЧАНИЯ:









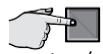

(1) - Система показывает (в хронологическом порядке) дни недели, которые содержат события, а также подробности самих событий. После повторного нажатия кнопки ▲ (*), система отобразит первый запрограммированный день недели (он будет мигать, пока остальные будут включены); затем отобразятся запрограммированные события в этот день. По завершении система показывает следующий день, из числа действующих, за которым следуют запрограммированные события за этот день и т.д., пока не отобразится последний запрограммированный день.

(*) – Для прокрутки дней и запрограммированных событий в обратном направлении используйте кнопку ▼.

(2) - Продолжайте с Шага 5 Процедуры 6. Измените (или подтвердите) настройки события один за другим. Когда вы закончите, система запомнит все изменения.

ПРОЦЕДУРА 8 - Удаление существующего события («DEL»)

Любое запрограммированное событие можно удалить в любое время. Чтобы удалить событие, сначала найдите и выберите его из событий, хранящихся в памяти передатчика.

Шаг 1		Шаг 2			Шаг 3		Шаг 4 ...		
	главный экран Auto		Auto Man Prog		Prog		Prog NEW		
несколько раз	(дисплей)	2 раза	(дисплей)	подтвердите	(дисплей)	подтвердите	(дисплей)	2 раза	
... Шаг 4		Шаг 5 - end							
Prog DEL		ALL	Опция А: для одновременного удаления всех событий						
				1 time					
			Опция В: для удаления одного события	выберите событие для удаления (1)			DEL		
УДАЛ. событие	подтв.	(дисплей)		вперед (▲); назад (▼)		подтв.	(дисплей)	удалить (2) (3)	

ПРИМЕЧАНИЯ:

(1) - Система показывает (в хронологическом порядке) дни недели, которые содержат события, а также подробности самих событий. После повторного нажатия кнопки ▲ (*), система отобразит первый запрограммированный день недели (он будет мигать, пока остальные будут включены); затем отобразятся запрограммированные события в этот день. По завершении система показывает следующий день, из числа действующих, за которым следуют запрограммированные события за этот день и т.д., пока не отобразится последний запрограммированный день.

Примечание – После отображения последнего дня и последнего события система отображает сообщение «ALL». В этом случае, если вы хотите удалить все события одновременно, выберите опцию «А» в Шаге 5.

(*) – Для прокрутки дней и запрограммированных событий в обратном направлении используйте кнопку ▼.



(2) - Если вы не хотите подтверждать удаление события, нажмите клавишу **/esc** key вместо клавиши «ok»; затем снова выберите **опцию «В»** в Шаге 5, чтобы выбрать другое событие, которое нужно удалить.

(3) - После нажатия клавиши «ok» система удаляет выбранное событие и готовится к удалению другого (мигает символ «DEL»). Поэтому, если вы хотите удалить другое событие, не выходя из процедуры, повторите шаги 4 и 5. Если вы хотите выйти из процедуры и вернуться на главный экран, нажимайте **n / esc** несколько раз, пока не начнет мигать «Auto».

ПРОЦЕДУРА 9 - Копирование существующего события («COPY»)

Чтобы быстро запрограммировать новое событие, подобное существующему, вы можете скопировать существующее, а затем изменить только те настройки, которые необходимо. Чтобы скопировать событие, сначала найдите и выберите его из событий, хранящихся в памяти передатчика.

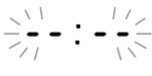
Шаг 1		Шаг 2		Шаг 3		Шаг 4 ...	
	главный экран Auto		Auto Man Prog		Prog		Prog NEW
неск. раз ...		2 раза	(дисплей)	подтв.	(дисплей)	подтв.	(дисплей)

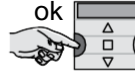
... Шаг 4		Шаг 5			continues ...	
Prog COPY				select the event you wish to copy ⁽¹⁾		Note ⁽²⁾
КОПИР. события	подтв.	(дисплей)	1 раз	вперед (▲); назад (▼)	подтв.	

ПРИМЕЧАНИЯ:

- (1) - Система показывает (в хронологическом порядке) дни недели, которые содержат события, а также подробности самих событий. После повторного нажатия кнопки ▲ (*), система отобразит первый запрограммированный день недели (он будет мигать, пока остальные будут включены); затем отобразятся запрограммированные события в этот день. По завершении система показывает следующий день, из числа действующих, за которым следуют запрограммированные события за этот день и т.д., пока не отобразится последний запрограммированный день.
(*) – Для прокрутки дней и запрограммированных событий в обратном направлении используйте кнопку ▼.
- (2) - Теперь система предложит вам то же самое, что и при программировании нового события. Измените или подтвердите все настройки одну за другой, выполнив **Процедуру 4** (начиная с шага 5). После того, как вы изменили или подтвердили последний параметр, событие будет запомнено как новое событие, оставив оригинал без изменений.
 - В Шаге 16 **Процедуры 4** после нажатия «ОК», начнет мигать «COPY», указывая на то, что передатчик готов для копирования другого события. Теперь вы можете скопировать другое событие, повторив **Процедуру 7** (начиная с Шага 6 и далее), а затем **Процедуру 4** (с Шага 5). • В конце, чтобы вернуться на главный экран, нажимайте n / **esc**, пока не начнет мигать «Auto».

7.1 - Для повышения безопасности приема команд автоматизацией

Действуйте следующим образом: создайте событие с помощью **Процедуры 6**, затем используйте **Процедуру 9**, чтобы скопировать его, не изменяя никаких настроек. Во время выполнения **Процедуры 9** вы можете увеличить время выполнения мероприятия на 1 минуту.







8 - СОЗДАНИЕ ОСНОВНЫХ НАСТРОЙКИ (без отключения передатчика)

Основные параметры обычно запрашиваются автоматически системой, после того, как передатчик включается (после вставки батарей), и выполняется с использованием **Процедуры 1**. Вы также можете выполнить эти настройки (или исправить их после их запоминания) **даже без необходимости отключения устройства**. Для этого используйте **Процедуру 10**. **Примечание** – Эта процедура влияет только на настройку часов и даты. Чтобы установить специальную функцию “планетарное время”, используйте **Процедура 5**.

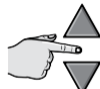
ПРОЦЕДУРА 10 - Установка внутренних часов и даты

Шаг 1		Шаг 2			Шаг 3			
	главный экран Auto		Auto Man Prog		Prog			
несколько раз	(дисплей)	2 раза	(дисплей)	подтвердите	(дисплей)	1 раз	ВРЕМЯ - ДАТА	подтвердите

Шаг 4		Шаг 5		Шаг 6	
	пример: 14:00		подтв.		пример: 14:53
укажите ЧАСЫ					подтв.
					пример: Su Mo Tu We Th Sa
					подтв.
				укажите ДЕНЬ⁽¹⁾	

Шаг 7		Шаг 8		Шаг 9 ⁽⁴⁾ - end	
	пример: 2014		подтв.		пример: 01-05
укажите ГОД⁽²⁾					подтв.
					пример: dd-27
					подтв.
				укажите ДЕНЬ (число)	

ПРИМЕЧАНИЯ:

(1) - **Su** = Воскресенье; **Mo** = Понедельник; **Tu** = Вторник; **We** = Среда; **Th** = Четверг; **Fr** = Пятница; **Sa** = Суббота.

(2) - Диапазон: **2014 – 2059**.

(3) - Январь = **01**; Февраль = **02**; Март = **03**; (.....); Декабрь = **12**.

(4) – По завершении Шага 9, отобразится **главное меню** (см. Главу 4).



9 - ИСПОЛЬЗОВАНИЕ ПЕРЕДАТЧИКА

В данной главе описывается, как использовать передатчик после того, как вы его установили и запрограммировали.

A Чтобы вызвать главный экран

Вы можете вернуться на главный экран в любое время, нажимая п / **esc**, пока не начнет мигать «Auto».

Шаг 1 - последний

 stop/esc		На дисплее отображаются: индикатор «Auto» мигает , текущее время, текущий день недели и солнечное время (или летнее время).
несколько раз ...	(дисплей)	

B Чтобы включить автоматический режим («Auto»)

01. Вызовите главный экран, нажимая п / **esc**, пока не начнет мигать «Auto». Подтвердите свой выбор, нажав «ok» (= «Auto» перестанет мигать).

Шаг 1 - последний

 stop/esc	главный экран Auto	ok 	Auto (постоянно ВКЛ)		На дисплее отображаются: индикатор «Auto» горит , текущее время, текущий день недели, солнечное время (или летнее время) и группа 1, выбранная курсором.
несколько раз ...	(дисплей)	подтвердите	(дисплей)	автоматический режим АКТИВИРОВАН	

Важно – Если при включении автоматического режима («Auto») не было запрограммировано никаких событий, передатчик остается неактивным. Он будет работать только в том случае, если пользователь отправит команду вручную.

C Чтобы заблокировать (и разблокировать) кнопки в автоматическом режиме («Auto»)

Когда передатчик работает в автоматическом режиме («Auto»), вы можете предотвратить непреднамеренные команды, вводимые вручную, или использование передатчика посторонними лицами путем блокировки / разблокировки кнопок передатчика следующим образом.

– Чтобы ЗАБЛОКИРОВАТЬ кнопки ▲, п, ▼ и “ok”:

01. Вызовите “Auto” на дисплей (= активирован автоматический режим).

02. Нажмите кнопку “sel” 7 раз, пока не исчезнет символ ☹

Шаг 1			Шаг 2 - end				
 stop/esc	main screen Auto	 ok	Auto (постоянно ВКЛ)		 sel		1 2 3 4 5 6
неск. раз ...	(дисплей)	подтве	(дисплей)		7 раз	(дисплей)	блокировка

– Чтобы РАЗБЛОКИРОВАТЬ кнопки ▲, п, ▼ и “ok”:

01. Нажмите кнопку “sel” 1 раз: система выберет группу 1, и рядом с ней загорится символ ☹

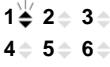
Шаг 1 - end		
кнопки заблокированы	 sel	
1 2 3 4 5 6 (дисплей)	1 раз	разблокировка

D Чтобы отключить автоматический режим (“Man”)

01. Вызовите главный экран, нажимая п / esc, пока не начнет мигать «Auto».

02. Нажмите кнопку “sel” 1 раз, чтобы выбрать “Man”. Подтвердите свой выбор, нажав “ok” (= “Man” перестанет мигать).

Шаг 1		Шаг 2 - end				
 stop/esc	главный экран Auto	 sel	Auto Man Prog	 ok	Man (постоянно ВКЛ)	
несколько раз ...	(дисплей)	1 раз	(дисплей)	подтвердите	(дисплей)	автоматический режим ОТКЛЮЧЕН ⁽¹⁾

(1) - На дисплее отображается: горит индикатор “Man”, текущее время, текущий день недели, солнечное время (или летнее время) и группа 1, выбранная курсором.

Важно – Передатчик теперь будет работать только в ручном режиме, то есть при прямом управлении пользователем.

Е Чтобы отправить ручную команду в одну или несколько групп

Пользователь может отправлять ручные команды в случае, если передатчик установлен в автоматический режим («Auto») или в ручной режим («Man»). Передатчик нельзя использовать для отправки ручных команд в режиме программирования («Prog»).

Е.1 Отправка ручной команды, когда передатчик установлен в автоматический режим («Auto»)











В этом режиме пользователь может отправить команду одной (выбранной) группе или всем группам (одновременно) следующим образом.

– Чтобы управлять ОДНОЙ группой:

01. Вызовите «Auto» на дисплей (= активирован автоматический режим).

02. Нажимайте кнопку «sel», пока рядом с группой, которую вы хотите контролировать, не начнет мигать символ  (начиная с группы 1).

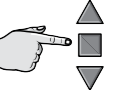
03. Теперь отправьте команду выбранной группе с помощью клавиш ,  или .



Шаг 1				Шаг 2		Шаг 3
 3 stop/esc 6 stop/esc	главный экран Auto	ok 	Auto (permanently ON)    	 sel 	... чтобы вы- брать группу	
неск. раз...		подтв.	(дисплей)	несколько раз	пример: 	отправка команды









Осторожно! – Если на дисплее отображается символ «Sun ON» (или «Sun OFF»), когда команда отправляется в систему автоматизации, она также отправит настройку (прочитайте описание специальной функции «Датчик ВКЛ / ВЫКЛ» в Раздел 1 руководства). В качестве альтернативы сначала отмените настройку «Sun ON» (или «Sun OFF») с помощью **процедуры G** в разделе 9.

– Чтобы отправить команду ВСЕМ группам одновременно:

01. Вызовите «Auto» на дисплей (= активирован автоматический режим).

02. Нажимайте кнопку «sel», пока символ  не начнет мигать напротив всех групп (продолжайте нажимать, пока не выйдете за пределы группы 6).

03. Теперь отправьте команду всем группам с помощью кнопок ,  или .

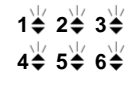

Шаг 1				Шаг 2		Шаг 3
 stop/esc	главный экран Auto	ok 	Auto (горит)    	 sel 	чтобы выбрать все группы	
несколько раз ...		подтв.	(дисплей)	6 раз ...		отправка команды





Осторожно! – Если на дисплее отображается символ «Sun ON» (или «Sun OFF»), когда команда отправляется в систему автоматизации, она также отправит настройку (прочитайте описание специальной функции «Датчик ВКЛ / ВЫКЛ» в Раздел 1 руководства). В качестве альтернативы сначала отмените настройку «Sun ON» (или «Sun OFF») с помощью **процедуры G** в разделе 9.

E.2

Отправка ручной команды, когда автоматический режим на передатчике отключен (“Man”)

В этом режиме пользователь может отправить команду любой группе или набору групп, действуя следующим образом.

01. Вызовите “Man” на дисплей (= автоматический режим отключен).
02. Нажимайте кнопку “sel”, чтобы курсор  (мигающая точка) двигался через группы (**примечание** – если вы хотите вернуться в группу 1 после группы 6, нажмите “sel” еще 3 раза); затем остановите курсор рядом с группой, которую вы хотите выбрать. • Подтвердите свой выбор, нажав “ok”: (курсор  перестанет мигать).
03. Если вы хотите сформировать «множественную группу», повторяйте шаг 02 для каждой группы, которую вы хотите добавить.
04. Теперь отправьте команду в выбранную группу с помощью кнопок ▲, n или ▼.

Шаг 1		Шаг 2			Шаг 3 ...	
	главный экран Auto		Auto Man Prog		Man (горит)	
несколько раз		1 раз	(дисплей)	ВРЕМЯ	(дисплей)	несколько раз
						... чтобы вы – брать группу
						пример: 

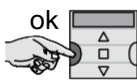
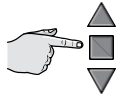
... Шаг 3	Шаг 4 (опция)	Шаг 5 - конец
	пример: 1 ⇄ 2 ⇄ 3 ⇄ 4 ⇄ 5 ⇄ 6 ⇄	
подтв.	Если вы хотите сформировать «множественную группу», повторите шаг 02 для каждой группы, которую вы хотите добавить.	отправка команды
(горит)		

Осторожно! – Если на дисплее отображается символ «Sun ON» (или «Sun OFF»), когда команда отправляется в систему автоматизации, она также отправит настройку (прочитайте описание специальной функции «Датчик ВКЛ / ВЫКЛ» в Раздел 1 руководства). В качестве альтернативы сначала отмените настройку «Sun ON» (или «Sun OFF») с помощью **процедуры G** в разделе 9.



F Чтобы отправить другую ручную команду в ранее выбранную группу

Передатчик сохраняет последнюю группу (или несколько групп), выбранную последний раз пользователем, в памяти, (см. Процедуру E.2). Поэтому вы можете отправлять другие ручные команды соответствующей группе с помощью клавиш ▲, n или ▼, не выбирая ее заранее.

Осторожно! – Если на дисплее отображается символ «Sun ON» (или «Sun OFF»), когда команда отправляется в систему автоматизации, она также отправит настройку (прочитайте описание специальной функции «Датчик ВКЛ / ВЫКЛ» в Раздел 1 руководства). В качестве альтернативы сначала отмените настройку «Sun ON» (или «Sun OFF») с помощью **процедуры G** в разделе 9.

Осторожно! • Если в вашей системе нет климатических датчиков, проигнорируйте данную процедуру. • Перед проведением процедуры советуем ознакомиться с описанием специальной функции «Датчик ВКЛ / ВЫКЛ» в Разделе 1 руководства. • Пользователь может установить функцию только вручную, когда автоматический режим отключен (т.е. когда вы видите на дисплее «Man»)

01. Вызовите “Man” на дисплей (= автоматический режим отключен).

02. Нажимайте кнопку “sel”, чтобы курсор  (мигающая точка) двигался через группы (**примечание** –если вы хотите вернуться в группу 1 после группы 6, нажмите «sel» еще 3 раза); затем остановите курсор рядом с группой, которую вы хотите выбрать. • Подтвердите свой выбор, нажав “ok”: (курсор  перестанет мигать).









03. Если вы хотите сформировать «множественную группу», повторите шаг 02 для каждой группы, которую вы хотите добавить.

04. После выбора группы нажмите кнопку «sel» несколько раз, пока не появится требуемая опция для специальной функции «Датчик ВКЛ / ВЫКЛ»:

- “Sun ON” = активировать управление системой автоматизации с помощью автоматических команд, поступающих с датчиков климата;
- “Sun OFF” = деактивировать управление системой автоматизации с помощью автоматических команд, поступающих с датчиков климата;
- “sun ON and sun OFF” = полностью игнорировать климатические датчики.

Если вы по ошибке пропустите нужную опцию, продолжайте нажимать «sel», пока снова не появится нужная вам опция. Выбранная функция будет мигать. • Подтвердите свой выбор, нажав “ok”, а затем кнопку п. Выбранная функция перестает мигать.

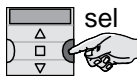
Шаг 1		Шаг 2			Шаг 3 ...	
	главный экран Auto		Auto Man Prog		Man (постоянно ВКЛ)	
несколько раз	(дисплей)	1 раз	(дисплей)	подтвердите	(дисплей)	несколько раз ...
...					... для выбора желаемой группы	
					пример: 	

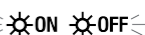
... Шаг 3		Шаг 4 (опция)		Шаг 5 ...	
	пример: 1  2  3  4  5  6 	Если вы хотите сформировать «множественную группу», повторите шаг 03 для каждой группы, которую вы хотите добавить.			1 раз =  / 2 раза =  (пример) / 3 раза = 
подтвердите	(постоянно ВКЛ)			несколько раз для выбора “ON” / “OFF” / “игнорировать”

(продолжение —>)

... Шаг 5

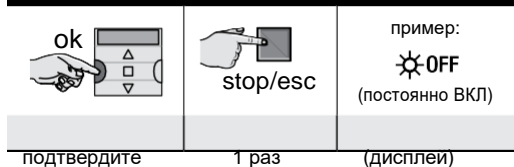

Важно – С этого момента выбранная настройка для данной специальной функции останется неизменной до тех пор, пока система автоматизации не получит другую настройку после возникновения события или пока пользователь снова не повторит данную процедуру.

10 - ЗАМЕНА БАТАРЕИ

Когда на дисплее отобразится символ *, необходимо заменить батареи как можно скорее. В данной ситуации возникает риск того, что команды не будут отправлены в автоматизацию должным образом. Замените батареи, как показано на рисунке ниже.

Внимание! – После замены батарей, вы должны снова установить основные настройки с помощью Процедуры 1.

• Утилизация батарей

Осторожно! – Разряженные батареи содержат загрязняющие вещества и поэтому их запрещено утилизировать как обычные отходы. Выполняйте процедуры разделения отходов и их сбора в соответствии с локальными нормами.

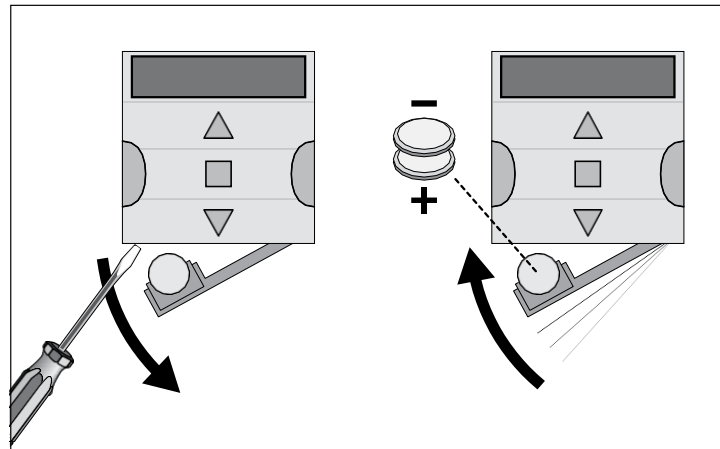



Приложение

Таблица Е

таблица планирования и вызова событий, а также способа их настройки.

Название события	Время	День недели							Запрограммированные группы и маневры						Специальные функции					
		Вс	Пн	Вт	Ср	Чт	Пт	Сб	1	2	3	4	5	6	☀	📷	🌀	🏠	сек.	
Пример 1 →	8:30		X						▲							☀	📷	🌀		сек.
Пример 2 →	18:30				X		X	X		▼		▲	▲	▲		☀	📷	🌀	X	X 20
.....	Вс	Пн	Вт	Ср	Чт	Пт	Сб	1	2	3	4	5	6	☀	📷	🌀	🏠	сек.	
.....	Вс	Пн	Вт	Ср	Чт	Пт	Сб	1	2	3	4	5	6	☀	📷	🌀	🏠	сек.	
.....	Вс	Пн	Вт	Ср	Чт	Пт	Сб	1	2	3	4	5	6	☀	📷	🌀	🏠	сек.	
.....	Вс	Пн	Вт	Ср	Чт	Пт	Сб	1	2	3	4	5	6	☀	📷	🌀	🏠	сек.	
.....	Вс	Пн	Вт	Ср	Чт	Пт	Сб	1	2	3	4	5	6	☀	📷	🌀	🏠	сек.	
.....	Вс	Пн	Вт	Ср	Чт	Пт	Сб	1	2	3	4	5	6	☀	📷	🌀	🏠	сек.	
.....	Вс	Пн	Вт	Ср	Чт	Пт	Сб	1	2	3	4	5	6	☀	📷	🌀	🏠	сек.	
.....	Вс	Пн	Вт	Ср	Чт	Пт	Сб	1	2	3	4	5	6	☀	📷	🌀	🏠	сек.	
.....	Вс	Пн	Вт	Ср	Чт	Пт	Сб	1	2	3	4	5	6	☀	📷	🌀	🏠	сек.	
.....	Вс	Пн	Вт	Ср	Чт	Пт	Сб	1	2	3	4	5	6	☀	📷	🌀	🏠	сек.	
.....	Вс	Пн	Вт	Ср	Чт	Пт	Сб	1	2	3	4	5	6	☀	📷	🌀	🏠	сек.	



Таблица D

ЕВРОПА	
Австрия	Код
Грац	1
Инсбрук	2
Линц	3
Зальцбург	4
Вена	5
Бельгия	Код
Антверпен	6
Брюссель	7
Беларусь	Код
Гомель	8
Минск	9
Дания	Код
Копенгаген	10
Финляндия	Код
Хельсинки	11
Франция	Код
Бордо	12
Брест	13
Дижон	14
Гренобль	15
Ле-Ман	16
Лилль	17
Лимож	18
Лион	19
Марсель	20
Монако	21
Монпелье	22
Нанси	23
Нант	24
Орлеан	25

Париж	26
Реймс	27
Рен	28
Руан	29
Тулуза	30
Германия	Код
Аугсбург	31
Берлин	32
Кельн	33
Дрезден	34
Франкфурт	35
Гамбург	36
Ганновер	37
Мюнхен	38
Нюрнберг	39
Греция	Код
Афины	40
Салоники	41
Ирландия	Код
Дублин	42
Италия	Код
Бари	43
Флоренция	44
Милан	45
Неаполь	46
Палермо	47
Рим	48
Турин	49
Венеция	50
Норвегия	Код
Осло	51
Голландия	Код
Амстердам	52
Роттердам	53
Польша	Код
Горгоу-Велькопольски	54
Краков	55
Лодзь	56
Люблин	57

Олыштын	58
Познань	59
Варшава	60
Вроцлав	61
Португалия	Код
Лиссабон	62
Порту	63
Великобритания	Код
Эдинбург	64
Лондон	65
Манчестер	66
Румыния	Код
Бухарест	67
Клуж-Напока	68
Россия	Код
Москва	69
Санкт-Петербург	70
Словения	Код
Любляна	71
Марибор	72
Испания	Код
Барселона	73
Бильбао	74
Мадрид	75
Малага	76
Севилья	77
Валенсия	78
Вальядолид	79
Сарагоса	80
Швейцария	Код
Женева	81
Цюрих	82
Швеция	Код
Стокгольм	83
Турция	Код
Истамбул	84
Украина	Код
Киев	85
Одесса	86

СОЕДИНЕННЫЕ ШТАТЫ	
	Код
Чикаго	87
Даллас	88
Денвер	89
Лос-Анджелес	90
Майами	91
Нью-Йорк	92

ЦЕНТРАЛЬНАЯ АМЕРИКА	
	Код
Гавана	93
Мехико	94

ЮЖНАЯ АМЕРИКА	
	Код
Богота	95
Буэнос айрес	96
Лима	97
Рио де Жанейро	98
Сантьяго	99
Сан-Паулу	100
Сукре	101

КАНАДА	
	Код
Монреаль	102
Торонто	103
Ванкувер	104

АЗИЯ	
	Код
Абу Даби	105
Адана	106
Дубай	107
Гонконг	108
Мумбаи	109
Новый Дели	110
Пекин	111
Шанхай	112
Сингапур	113
Токио	114

АФРИКА	
	Код
Абуджа	115
Алжир	116
Касабланка	117
Каир	118
Иоханнесбург	119
Марракеш	120
Тунис	121

АВСТРАЛИЯ	
	Код
Брисбен	122
Мельбурн	123
Перт	124
Сидней	125

EN – Список городов для установки планетарного времени

2 - УТИЛИЗАЦИЯ ПРОДУКТА

Данный продукт является составной частью контролируемой им системы автоматизации и должен утилизироваться вместе с ней. Как и при монтаже, мероприятия по утилизации должны выполняться квалифицированным персоналом по истечении срока полезного использования продукта. Данный продукт изготовлен из различных материалов, некоторые из которых могут быть переработаны, а другие должны быть утилизированы. Ищите информацию о системах переработки и утилизации, требуемых локальными нормами для данной категории продуктов. **Осторожно!** – некоторые части продукта могут содержать загрязняющие или опасные вещества, которые при попадании в окружающую среду могут нанести серьезный ущерб окружающей среде или здоровью человека. Данный символ указывает на то, что удаление продукта в виде бытовых отходов строго запрещено. Разделите отходы по категориям для утилизации в соответствии с методами, установленными локальными нормами, или верните продукт продавцу при покупке новой версии продукта. **Осторожно!** – Местное законодательство может предусматривать наказание в виде крупных штрафов в случае незаконной переработки данного продукта.



3 - ТЕХНИЧЕСКИЕ ХАРАКТЕРИСТИКИ

• Все технические характеристики, указанные в данном разделе действительны при температуре окружающей среды 20° C (± 5° C). • NICE оставляет за собой право вносить изменения в продукт в любое время, когда это будет необходимо, сохраняя при этом предполагаемое использование и функциональность продукта.

● **Источник питания:** 6 В постоянного тока с 2 батареями CR2430. ● **Срок службы батареи:** ок. 2 лет (10 событий в день). ● **Частота:** 433.92МГц, ±100кГц ● **Излучаемая мощность:** приближ. 1 мВт ● **Средний диапазон:** при бл. 25 м внутри зданий (*). ● **Радиокодирование:** "O-Code", совместимое с "Flo-R" (два стандарта Nice Spa); 72-битный непрерывный код. ● **Разрешение часов:** 1 минута. ● **Точность часов:** ±150 секунд / год. ● **Максимальное количество событий в памяти:** 100 ● **Степень защиты:** IP40 ● **Рабочая температура:** 5°С - 35°С ● **Габариты / вес:** 80x80x1.2мм/75г

(*) - На диапазон передатчиков и прием приемников сильно влияют другие устройства (например, аварийные сигналы, радиочастотные наушники и т.д.). Работющие на той же частоте. Nice не может предоставить никаких гарантий относительно фактического диапазона своих устройств в таких условиях.

Декларация соответствия нормам ЕС

Декларация составлена в соответствии с Директивой 1999/5 / ЕС

Примечание: Содержание данной декларации соответствует содержанию официального документа, размещенного в штаб-квартире Nice S.p.A. и, в частности, последнего пересмотренного издания, доступного до публикации данного руководства. Текст был переиздан для редакционных целей. Копию оригинальной декларации можно запросить в Nice S.p.A. (пров. Тревизо - Италия).

Номер декларации: **519/ERA TIME**

Издание: **0**

Язык: **EN**

Нижеподписавшийся Мауро Сордини, главный исполнительный директор, заявляет под свою исключительную ответственность, что следующий продукт:

- **наименование изготовителя:** NICE S.p.A.
 - **адрес:** Via Pezza Alta 13, 31046 Rustignè di Oderzo (TV) Италия
 - **тип продукта:** программатор семидневного таймера, 6 каналов
 - **модель / тип:** ERA TIME
 - **доп. оборудование:** отсутствует
- соответствует основным требованиям статьи 3 следующей европейской директивы в отношении предполагаемого использования продукта:

- ДИРЕКТИВА 1999/5 / ЕС ЕВРОПЕЙСКОГО ПАРЛАМЕНТА И СОВЕТА от 9 марта 1999 года о радиооборудовании и телекоммуникационном оконечном оборудовании и взаимном признании их соответствия в соответствии со следующими согласованными стандартами:
 - Здоровье и безопасность (статья 3(1)(a)): EN 62479:2010
 - Электробезопасность (статья 3(1)(a)): EN 60950-1:2006 + A11:2009 + A12:2011
 - A1:2010 + A2:2013
 - Электромагнитная совместимость (Art. 3(1)(b)): EN 301 489-1 V1.9.2:2011; EN 301 489-3 V1.6.1:2013
 - Дальность радиосвязи (статья 3(3)): EN 300 220-2 V2.4.1:2012

В соответствии с директивой 1999/5/ЕС (приложение V) продукт относится к классу 1 и маркируется следующим образом: **CE** 0682

Г-н Мауро Сордини
(Главный исполнительный директор)