

Руководство по эксплуатации

Цветной видеодомофон CDV-71UM



Приветствие

Спасибо, что выбрали продукцию компании «СОММАХ»

Пожалуйста, внимательно прочтите настоящее руководство, прежде чем использовать наш продукт

Содержание

| | |
|---|----|
| Приветствие | 1 |
| Содержание | 1 |
| 1. Меры предосторожности | 2 |
| 2. Кнопки управления и функции | 4 |
| 3. Использование | 5 |
| 4. Описание графического пользовательского интерфейса | 8 |
| 5. Установка, схема соединения | 21 |
| 6. Комплектация поставки | 22 |
| 7. Осторожность при использовании | 23 |
| 8. Разное | 23 |
| 9. Спецификация | 23 |

1. Меры предосторожности

Пожалуйста, следуйте приведенным ниже инструкциям для предотвращения каких бы то ни было повреждений.



Осторожно! Существует вероятность получения серьезного повреждения (если не следовать инструкции)



Запрещено



Не разбирать



Не трогать



Обязательно к исполнению



Осторожно! Существует вероятность получения незначительного повреждения (если не следовать инструкции).



Отключение электропровода от сети в обязательном порядке



Угроза электрического разряда



Угроза возгорания



ОСТОЖНО!

Пожалуйста, не подключайте одновременно несколько электроприборов в одну розетку. Это может привести к возгоранию.

Пожалуйста, не перекручивайте шнур электропитания. Это может привести к удару током или возгоранию.

Пожалуйста, не трогайте шнур электропитания влажными руками. Это может вызвать удар током.

Пожалуйста, отключайте шнур электропитания, если вы не используете прибор в течение долгого времени.

Пожалуйста, не устанавливайте устройство в помещении с повышенной влажностью. Это может привести к возгоранию или удару током.

Пожалуйста, не устанавливайте прибор в помещении с угрозой попадания молнии.

Пожалуйста, не подключайте и не используйте это устройство с другими устройствами с другим номинальным напряжением.

При установке прибора, во время работы которого вырабатывается тепло, желательно оставлять расстояние до стен сантиметров 5-10.

Пожалуйста, не разбирайте и не ремонтируйте устройство самостоятельно. Обратитесь в сервисный центр, если требуется ремонт.

Если слышен ненормальный звук, запах гари или идет дым от прибора, отключите его от питания и обратитесь в сервисный центр.

Пожалуйста, не вставляйте какие-либо металлические детали или воспламеняющиеся материалы в отверстия для вентиляции. Это может привести в возгоранию.

Пожалуйста, используйте только рекомендуемые батарейки для устройств с постоянным током.

Пожалуйста, убедитесь, что провод питания плотно вставлен в розетку.

Пожалуйста, при отключении кабеля от розетки, не дергайте за провод, держитесь за вилку.

Пожалуйста, убедитесь, что выключатель на устройстве стоит в положении «OFF», когда подключаете кабель электропитания к розетке.

Пожалуйста, при установке устройства на стене, убедитесь, что он крепко держится во избежание падения устройства.

Пожалуйста, будьте осторожны при использовании автоматического выключателя переменного тока.

Пожалуйста, проверяйте напряжение для приборов, работающих только от постоянного тока, и используйте соответствующий ректификатор.

Пожалуйста, выбирайте место установки прибора так, чтобы на него не воздействовали прямые солнечные лучи или излучатели тепла.

Пожалуйста, не устанавливайте устройство на неустойчивых поверхностях.

Для ухода и очистки используйте мягкую сухую ткань. Проводите очистку при отключенном от сети шнура электропитания. Не используйте каких-либо химических очистителей

Пожалуйста, не допускайте падение устройства.

Пожалуйста, используйте указанный кабель в пределах указанного максимального расстояния.

2. Кнопки управления и функции

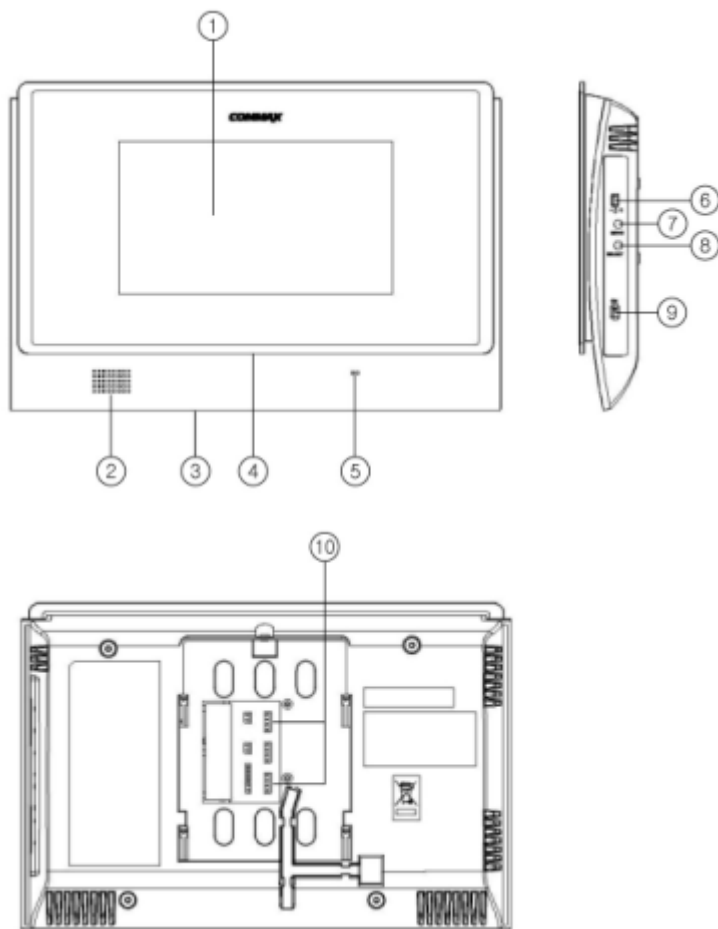

| № | наименование | № | наименование |
|---|--------------------------|----|----------------------------------|
| 1 | Сенсорная панель | 6 | Контроль громкости |
| 2 | Динамик | 7 | Кнопка «Вызов» |
| 3 | Слот для SD карты памяти | 8 | Кнопка отпираания замка |
| 4 | Индикатор питания | 9 | Переключатель |
| 5 | Микрофон | 10 | Терминал для внешнего соединения |

- Во время загрузки встроенная программа проверяет подсоединение вызывных панелей и, при их наличии, дает команду на подачу питания.
- Поэтому необходимо подсоединить вызывные панели включения монитора.
- Этот монитор имеет сенсорную панель: управление осуществляется при помощи экранного меню.

3. Использование



Режим ожидания

При включении монитора загорается синий светодиод, расположенный на передней панели снизу.

После нескольких секунд загрузки и появления логотипа COMMAX на ЖК-дисплее Вы услышите сигнал окончания загрузки, и монитор перейдет в режим ожидания.

Основное меню

(1-1) Вызов

1. Когда посетитель нажмет кнопку вызова на вызывной панели, раздастся электронный сигнал на подключенных мониторе и аудиотрубке (если подключена), светодиод на мониторе начнет мигать и изображение посетителя появится через 3 секунды на дисплее.
2. Дотроньтесь до иконки  для общения с посетителем. Изображение будет на мониторе в течение 30 секунд, если на вызов не будет ответа. Если вы ответите на вызов, у Вас есть 60 секунд для общения.
3. Чтобы позвонить на аудиотрубку DP-4VHP, коснитесь иконки . На дисплее появится изображение аудиотрубки и внизу справа появится иконка зеленого цвета, на которую нужно нажать еще раз, чтобы позвонить на аудиотрубку. Чтобы ответить на звонок от монитора, просто поднимите трубку DP-4VHP. Для завершения разговора нажмите иконку завершения разговора красного цвета на мониторе сверху справа.
4. Чтобы позвонить с DP-4VHP на монитор, поднимите трубку и удерживайте кнопку вызова, пока не ответят с монитора. Чтобы ответить на мониторе на входящий вызов, нажмите иконку . Иконка будет на дисплее в течение 10 секунд и затем вызов завершится.

(2) Контроль уровня громкости (Низкий – Высокий)

Громкость вызова управляется переключателем, расположенным на правой стороне панели.

(3) Функция вызова





- Чтобы ответить на входящий вызов от вызывной панели, коснитесь иконки камеры. Светодиод внизу монитора будет мигать во время разговора. Если во время разговора поднять трубку DP-4VHP, установится 3-х сторонняя связь. Время разговора ограничено 60 секундами.
- Во время общения между вызывной панелью и монитором, можно нажать на иконку трубки DP-4VHP (внизу справа зеленого цвета), после этого на трубку придет вызов и можно установить 3-х стороннее общение.
- Если посетитель нажмет кнопку вызова на вызывной панели 2 во время разговора между монитором и вызывной панелью 1, этот разговор автоматически будет завершен и автоматически установится связь с вызывной панелью 2.
- Если посетитель нажмет кнопку вызова на вызывной панели во время разговора между монитором и аудиотрубкой, изображение посетителя появится на мониторе и установится 3-х стороннее общение.

※ Все звонки завершаются касанием иконки 

(4) Запись видеоклипа

- Во время вызова от вызывной панели или во время наблюдения с монитора за происходящим возле вызывной панели, коснитесь иконки  для записи видео.
- Если записываются стоп-кадры, они будут сохраняться каждый раз, когда вы будете касаться иконки.
- Во время записи видео, запись продолжается.
- Эта функция включается вне зависимости от настройки «Автоматическое / Ручное сохранение» в меню.
- Эта функция активна даже во время разговора между монитором и вызывной панелью.
- Стоп-кадры и видео сохраняются на SD карте памяти. Если карта не установлена, запись не будет осуществляться.

(5) Наблюдение

- Если Вы хотите увидеть происходящее, нажмите иконку того устройства, изображение с которого Вы хотите посмотреть (иконки расположены по нижнему краю дисплея:  1 – вызывная панель 1,  2 – вызывная панель 2,  1 – камера наблюдения 1,  2 – камера наблюдения 2).
- Для завершения наблюдения нажмите иконку .

(6) Открывание двери

Чтобы отпереть замок, коснитесь иконки  .Замок откроется на той двери,которая в данный момент на экране монитора.

(7) Сохранение изображений

※ Эта функция активна, когда в настройках установлен режим сохранения стоп-кадров.

Если в настройках установить «автоматическое сохранение», стоп-кадр будет сохраняться каждый раз, когда нажата кнопка вызова на вызывной панели.

Во время наблюдения или общения с вызывной панелью нажмите иконку  для сохранения стоа-кадра.

(8) Функция видеозаписи

※ Эта функция активна, когда в настройках установлен режим сохранения видеоклипа.

Если в настройках установить «автоматическое сохранение», видеоклип будет сохраняться каждый раз, когда нажата кнопка вызова на вызывной панели.

После вызова в режиме наблюдения слхраняется видеоклип длиной 30 секунд, в режиме общения – 60 секунд.

(Максимальная длина видеовлипа – 90 секунд= 30 секунд для вызова +60 секунд для общения).

Предостережение:

1. Не вытаскивайте SD карту памяти во время записи видео или стоп-кадров.
2. Этот продукт сохраняет изображения и видео только на SD карту памяти. Если SD карта не будет установлена, запись производиться не будет.

Управление каталогами и файлами

→ Создание корневого каталога

→ .\MOVIE (видео)

→.\PICTURE (стоп-кадр)



Если нижеприведенная иконка появилась на дисплее, пожалуйста, сделайте резервную копию данных.

СОХРАНЕНИЕ ФАЙЛОВ И ИХ ФОРМАТ

| | | | | |
|---|----------------------------|-----------------------|--|-----------|
| Изображение (стоп-кадр) | 000001C1.jpg | | | |
| | 000002C2.jpg | | | |
| | 000003C1.jpg | | | |
| | 000004C1.jpg | | | |
| Видео | 000001C1.asf | | | |
| | 000002C2.asf | | | |
| | 000003C1.asf | | | |
| | 000004C1.asf | | | |
| Информация о файле | Дата | Время | Тип видео | Тип файла |
| | 2014-10-25 (ГГГГ-ММ-ДД) | 13:05:02 (13Ч5М2С) | C1, C2: вызывная панель 1, 2 (стоп-кадр) | *.jpg |
| | | | D1, D2: камера наблюдения (стоп-кадр) | |
| | | | C1, C2: вызывная панель 1, 2 (видео) | *.asf |
| D1, D2: камера наблюдения (видео) | | | | |
| <p>Необходимо минимальное свободное пространство на SD карте для системных операций: минимум – 300МБ. Максимальное количество стоп-кадров: 256. Как только это количество будет достигнуто, самый старый файл будет перезаписан поверх новым. Видео записывается пока есть свободное пространство на SD карте, если на карте нет места, на дисплее появится иконка . Если такая иконка появляется, самый старый файл будет заменяться новым. Несколько файлов могут быть стерты автоматически для освобождения необходимого минимального пространства на карте памяти для работы съемных файлов. Поэтому, пожалуйста, сохраните резервную копию Ваших важных файлов. Иконка заполнения SD карты исчезнет, если вы удалите файлы или отформатируете SD карту. Количество файлов зависит от размера установленной карты. Обратите внимание, что даже при наличии свободного необходимого пространства, новые файлы могут записываться поверх старых, если количество файлов превышает максимально возможное количество записываемых файлов. Даже если на карте есть свободное пространство. Существует возможность удалить всех файлы или каждый файл по одному.</p> | | | | |

Количество сохраняемых файлов в зависимости от емкости.

| Емкость | Микро SDHC карта | | |
|----------------------------------|------------------|-----------------|------------------|
| | 4 Гб | 8 Гб | 16 Гб |
| Количество стоп-кадров | 256 кадров | 512 кадров | 1024 кадров |
| Количество видео клипов (60 сек) | Максимально 380 | Максимально 750 | Максимально 1500 |
| Время видео | Около 380 минут | Около 750 минут | Около 1500 минут |

4. Настройки графического пользовательского интерфейса (ГПИ)

(1) Включение

При включении устройства на мониторе появляется логотип COMMAX, и устройство проверяет наличие SD карты. В это время на мониторе отобразится надпись "SD CARD CHECKING" (проверка наличия SD карты). После проверки раздастся звуковой сигнал, и устройство перейдет в режим ожидания.



(2) Основное меню

В режиме ожидания (дисплей отключен) коснитесь дисплея, чтобы активировать его. Для возврата в режим ожидания коснитесь иконки питания  , расположенной в верхнем правом углу дисплея.

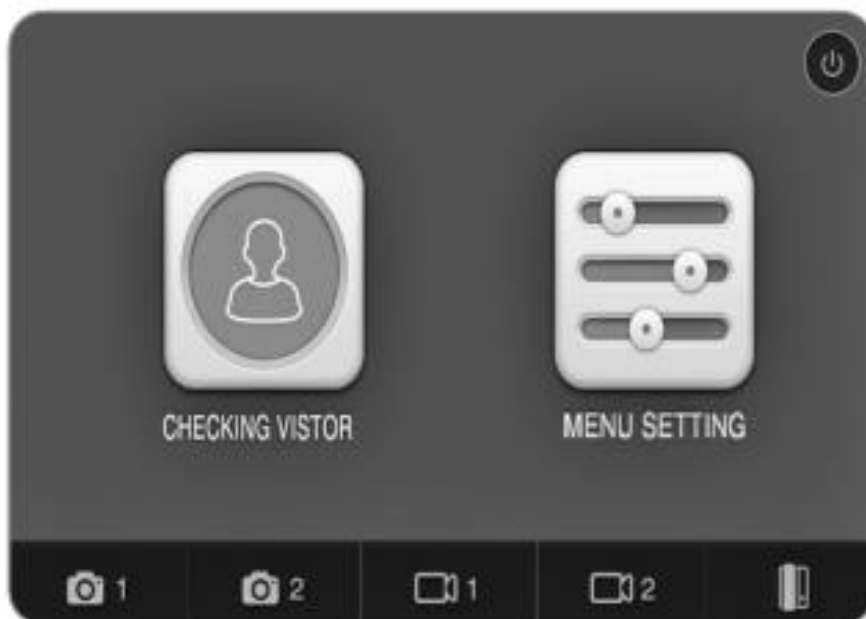

Значение иконок и их описание

| Иконка | Описание | Функция |
|---|----------------------------------|--|
|  | Просмотр изображений посетителей | Просмотр записанных стоп-кадров или видеоклипов |
|  | Настройка изображений | Функции настройки |
|  | Вызывная панель 1 | Вызов или наблюдение изображение от камеры вызывной панели 1 |
|  | Вызывная панель 2 | Вызов или наблюдение изображение от камеры вызывной панели 2 |
|  | Камера наблюдения 1 | Наблюдение изображения от камеры наблюдения 1 |
|  | Камера наблюдения 2 | Наблюдение изображения от камеры наблюдения 2 |
|  | Аудиотрубка | Звонок на аудиотрубку |

(3) Просмотр сохраненных изображений

Выбор стоп-кадров или видеоклипов для просмотра.



Значение иконок и их описание

| Иконка | Описание | Функция |
|---|-------------------|----------------------------------|
|  | Видеоклип | Просмотр записанных видеоклипов |
|  | Стоп-кадр | Просмотр записанных стоп-кадров |
|  | Домашняя страница | Возврат в основное меню |
|  | Назад | Возврат на предыдущий пункт меню |

Записанные видеоклипы и стоп-кадры представлены в режиме квадратора в хронологическом порядке.



Значение иконок и их описание

| Иконка | Описание | Функция |
|--------|----------|---|
| | Назад | Возврат на предыдущую страницу меню или экран |
| | Вверх | На предыдущую страницу |
| | Вниз | На следующую страницу |

(4) Просмотр видеоклипов

Когда Вы выберете какой-нибудь видеоклип из 4 представленных в режиме квадратора, он развернется на полный экран

для воспроизведения видео. Для удаления видео коснитесь иконки

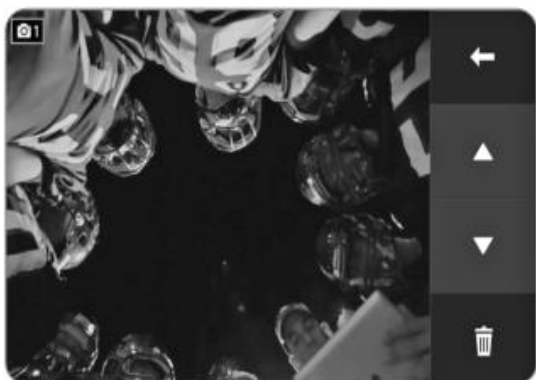

Значение иконок и их описание





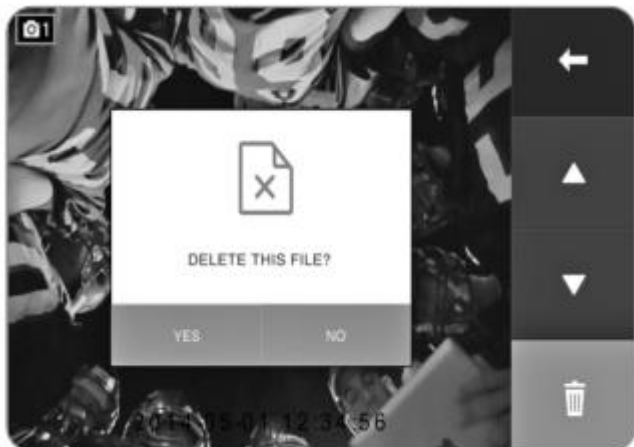

| Иконка | Описание | Функция |
|--------|----------|---|
| | Назад | Возврат на предыдущую страницу меню или экран |
| | Вверх | На предыдущую страницу |
| | Вниз | На следующую страницу |
| | Удалить | Удалить выбранный видеоклип |

(5) Удаление видеоклипов

Коснитесь иконки  для удаления выбранного видеоклипа. Выберите «Да» для удаления.



Значение иконок и их описание







| Иконка | Описание | Функция |
|---|----------|---|
|  | Назад | Возврат на предыдущую страницу меню или экран |
|  | Вверх | На предыдущую страницу |
|  | Вниз | На следующую страницу |
|  | Удалить | Удалить выбранный видеоклип |
|  | Да | Команда удалить |
|  | Нет | Отмена удаления |

(6) Настройки

Настройка времени, характеристик дисплея и языка.



Значение иконок и их описание





| Иконка | Описание | Функция |
|---|----------------------------|--|
|  | Настройка времени | Настройка даты и времени |
|  | Настройка дисплея | Настройка яркости, контрастности, цветовой схемы дисплея |
|  | Настройка языка | Настройка языка (поддерживается 8 языков) |
|  | Настройки (дополнительные) | Настройка дополнительных функций |
|  | Домашняя страница | Возврат на основную страницу меню |
|  | Назад | Возврат на предыдущую страницу меню или экран |

(7) Время

Время для записи видеоклипа и стоп-кадров устанавливается в этом пункте меню. Используя кнопки можно установить год, месяц, дату час и минуту. Коснитесь категории, которую вы хотите настроить. Коснитесь иконки  для завершения настройки.



Значение иконок и их описание

| Иконка | Описание | Функция |
|---|--------------------|---|
|  | Уменьшить значение | Уменьшить время и дату для настройки |
|  | Увеличить значение | Увеличить время и дату для настройки |
|  | Сохранить | Сохранить настройки даты/времени |
|  | Отменить | Отменить настройки даты/времени |
|  | Домашняя страница | Возврат на основную страницу меню |
|  | Назад | Возврат на предыдущую страницу меню или экран |

Внимание! Время и дата автоматически обнулятся, если питание монитора будет отключено в течение 48 часов.

Для настройки даты/времени требуется включение монитора в сеть.



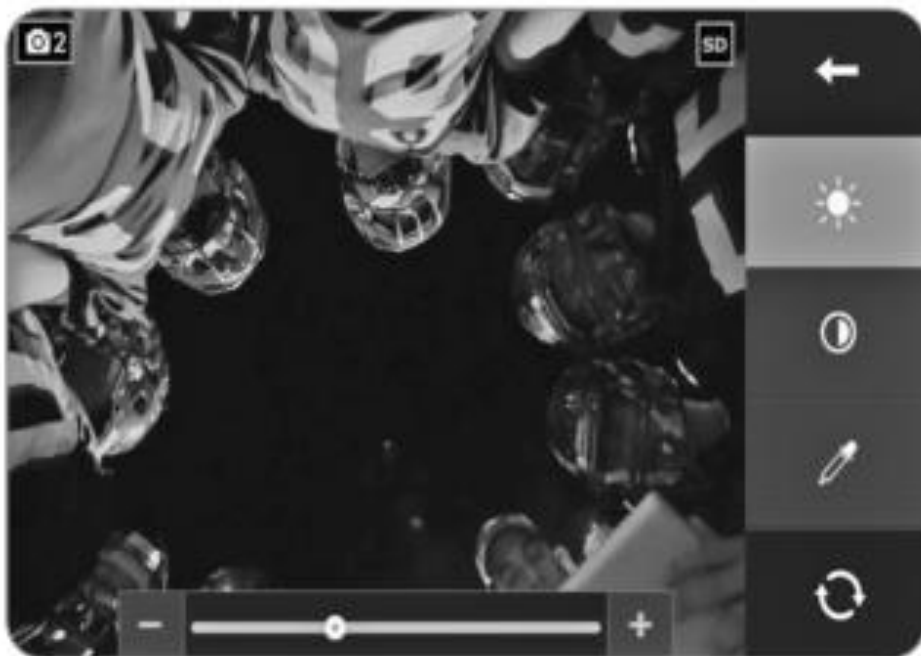

(8) Дисплей

В этом пункте меню можно настроить яркость, контрастность и цветовую схему. Коснитесь категории, которую Вы хотите

настроить. Коснитесь иконок  или  для изменения значения.



Значение иконок и их описание

| Иконка | Описание | Функция |
|---|--------------------|--|
|  | Яркость | Настройка яркости |
|  | Контрастность | Настройка контрастности |
|  | Цвет | Настройка цветовой схемы |
|  | Сбросить настройки | Все настройки возвращаются к своим заводским значениям |
|  | Назад | Возврат на предыдущую страницу меню или экран |

(9) Язык

В этом пункте меню можно настроить язык. По умолчанию настроен английский язык. Выберите желательный язык и коснитесь иконки  для завершения настроек.



Значение иконок и их описание

| Иконка | Описание | Функция |
|---|-------------------|---|
|  | Сохранить | Сохранить настройку языка |
|  | Отменить | Отменить настройку языка |
|  | Домашняя страница | Возврат на домашнюю страницу |
|  | Назад | Возврат на предыдущую страницу меню или экран |

(10) Дополнительные настройки (настройка других функций)

Настройка функций способа сохранения (видеокалип или стоп-кадр), сбор всех настроек, автоматическое/ручное сохранение и детектор движения (камеры наблюдения) возможна в этом пункте меню.



Значение иконок и их описание



| Иконка | Описание | Функция |
|---|--------------------------|--|
|  | Способ сохранения | Настройка опции сохранения (Видео / Стоп-кадр) |
|  | Сброс всех настроек | Возврат всех настроек к заводским и удаление всей сохраненной информации |
|  | Авто / ручное сохранение | Выбор ручного или автоматического сохранения |
|  | Детекция движения | Настройка детектора движения камеры наблюдения |
|  | Домашняя страница | Возврат на домашнюю страницу |
|  | Назад | Возврат на предыдущую страницу меню или экран |

(11) Способ сохранения

Существует возможность выбрать способ сохранения: видео или фото. Если выбрано видео, записывается видеоклип и звук от вызывной панели. От камеры наблюдения записывается только видео. Если выбран стоп-кадр, записывается только фото.



Значение иконок и их описание





| Иконка | Описание | Функция |
|---|---------------------|---|
|  | Видео | Если выбрано, записывается видеоклип |
|  | Фото (Стоп-кадр) | Если выбрано, записывается фото (стоп-кадр) |
|  | Сохранить | Сохранение видеоклипа или фото в зависимости от установленного выбора |
|  | Отменить | Отменить настройки сохранения информации |
|  | Домашняя страница | Возврат на домашнюю страницу |
|  | Назад | Возврат на предыдущую страницу меню или экран |

(12) Сброс всех настроек

Эта функция возвращает все настройки к заводским и форматирует установленную SD карту памяти. Все сохраненные данные (как видео, так и фото) будут удалены, если выбрать «Сброс всех настроек» при установленной SD карте. Рекомендуем сделать резервную копию важной информации с карты памяти, прежде чем использовать эту функцию. Однако настройка времени сохранится. Настройка времени сбивается только при отключении устройства от сети на 48 и больше часов.



Значение иконок и их описание

| Иконка | Описание | Функция |
|---|---------------------|--|
|  | Сброс всех настроек | Все настройки устройства будут возвращены к начальным , а данные с карты памяти удалены (исключение: время и язык) |
|  | Да | Выполнить сброс всех настроек |
|  | Нет | Отменить сброс всех настроек |
|  | Домашняя страница | Возврат на домашнюю страницу |
|  | Назад | Возврат на предыдущую страницу меню или экран |

(13) Автоматическое / ручное сохранение

Позволяет установить автоматическое или ручное сохранение.



Значение иконок и их описание

| Иконка | Описание | Функция |
|---|---------------------------|--|
|  | Автоматическое сохранение | Устанавливает сохранение на автоматический режим |
|  | Сохранение вручную | Устанавливает сохранение на ручной режим |
|  | Сохранить | Сохранение настройки сохранения |
|  | Отменить | Отменить настройки сохранения |
|  | Домашняя страница | Возврат на домашнюю страницу |
|  | Назад | Возврат на предыдущую страницу меню или экран |

(14) Детекция движения и настройка чувствительности.

Функцию записи изображения с камеры наблюдения по детектору движения и его чувствительность можно настроить в этом пункте меню (запись по ДД возможна только от одной, выбранной в этом меню, камере наблюдения.)

Запись по второй камере наблюдения возможна по нажатию кнопки записи на дисплее

Если во время записи по детектору движения, нажата кнопка вызова на вызывной панели, начинается запись изображения с вызывной панели.







Значение иконок и их описание

| Иконка | Описание | Функция |
|--------|---------------------------------------|---|
| | Камера наблюдения 1 | Коснитесь этой иконки и тем самым активируете запись по детектора движения от камеры наблюдения 1 |
| | Камера наблюдения 2 | Коснитесь этой иконки и тем самым активируете запись по детектора движения от камеры наблюдения 2 |
| | Функция детектора движения не активна | Функция детектора движения не активна |
| | Высокая | Высокая чувствительность |
| | Средняя | Средняя чувствительность |
| | Низкая | Низкая чувствительность |
| | Домашняя страница | Возврат на домашнюю страницу |
| | Назад | Возврат на предыдущую страницу меню или экран |

(15) Вызов, общение и отпирание замка

Когда приходит входящий вызов от вызывной панели, или когда нажата иконка вызывной панели  , изображение от вызывной панели появляется на дисплее.

Когда на дисплее появится изображение от вызывной панели, коснитесь иконки вызова  для соединения с вызывной панелью.

- Иконка камеры  , располагающаяся в верхнем левом углу, показывает, изображение с какой камеры передается на дисплей.
- Иконка  для сохранения стоп-кадров или иконка  для режима записи видеоклипов отображается в верхнем правом углу дисплея.





Используйте кнопки / для управления громкостью вызова во время вызова.

Коснитесь иконки вызова  для завершения звонка.

Коснитесь иконки отпирания замка  во время разговора для отпирания замка. В середине дисплея отобразится иконка отпирания замка синего цвета и дверь откроется.



Значение иконок и их описание

| Иконка | Описание | Функция |
|---|------------------------------|---|
|  | Вызов | Для начала и завершения разговора |
|  | Отпирание замка | Отпирание замка |
|  | Сохранение вручную | Сохранение видеоклипа или стоп-кадра вручную во время разговора |
|  | Отклонение вызова (Выход) | Отклонение вызова или выход из текущего пункта меню |
|  | Аудиотрубка | Вызов на подчиненную аудиотрубку, подключенную к монитору |

(16) Аудиотрубка (переговорное устройство)

Вызов аудиотрубки

В режиме ожидания коснитесь иконки аудиотрубки , чтобы перевести дисплей домофона в режим вызова.

Коснитесь иконки аудиотрубки , чтобы позвонить на нее. (Иконку нужно удерживать, чтобы на аудиотрубку шел вызов).

Как только трубка DP-4VHP будет поднята, установится связь. Время разговора ограничено 60 секундами. Если иконки DP-

4VHP  не будет нажата после 15 секунд, звонок будет завершен автоматически и дисплей перейдет в режим ожидания.





Вызов с аудиотрубки

Звучит сигнал вызова и на дисплее появляется иконка аудиотрубки. Коснитесь иконки вызова , чтобы ответить. Время разговора ограничено 60 секундами. Если в течение 10 секунд не будет ответа, видеомонитор автоматически перейдет в режим ожидания.

Коснитесь иконки вызова  для завершения разговора.

Значение иконок и их описание

| Иконка | Описание | Функция |
|---|------------------------------|---|
|  | Вызов | Для начала и завершения разговора |
|  | Отклонение вызова (Выход) | Отклонение вызова или выход из текущего пункта меню |
|  | Аудиотрубка | Вызов на подчиненную аудиотрубку, подключенную к монитору |

5. Схема соединения

Подключение вызывной панели (4 провода)

1. Красный: Аудио
2. Синий: Земля
3. Желтый: Питание (+12В)
4. Белый: Видео

Подключение камеры наблюдения (2 провода)

1. Красный: Видео
- Синий: Земля

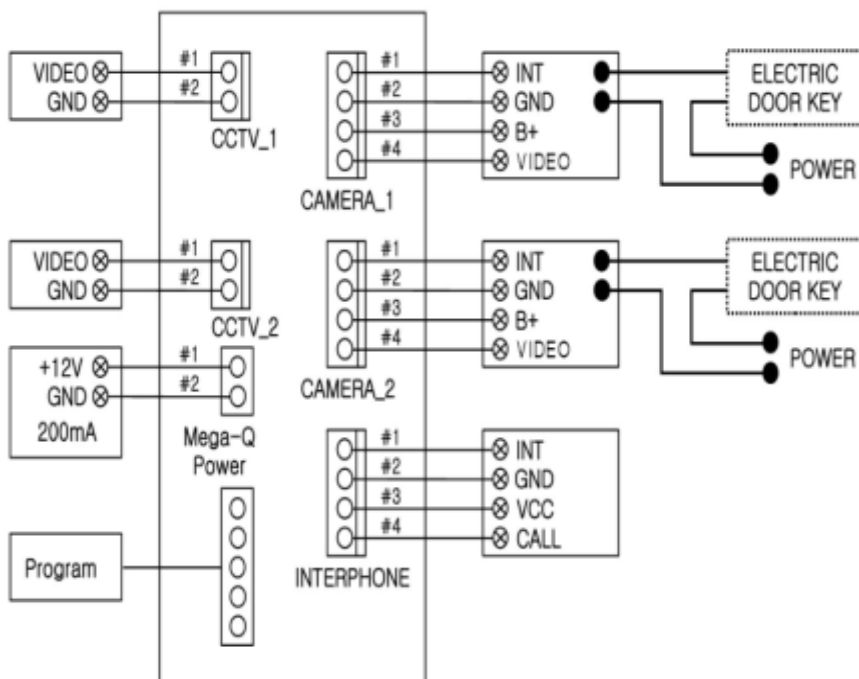

Подсоединение камеры наблюдения

- Пожалуйста, подведите отдельное питание для камеры наблюдения
- Пожалуйста, выберите коаксиальный кабель для соединения в зависимости от расстояния до камеры

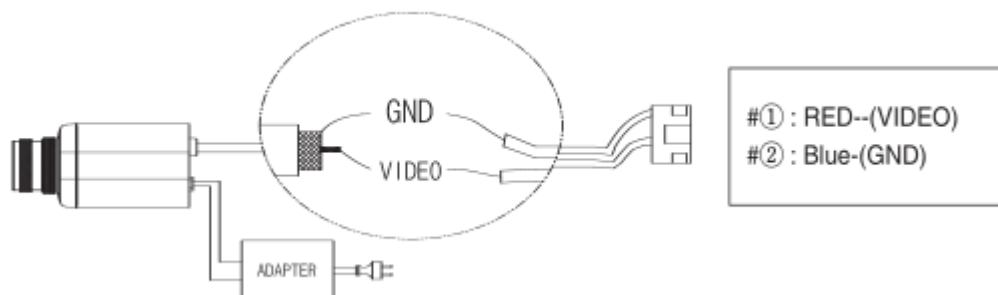

1. Красный: видео

2. Синий: земля

6. Комплектация поставки



Монитор



Руководство пользователя

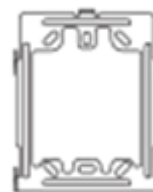

Кронштейн



Саморезы для крепления кронштейна



Винт для крепления монитора

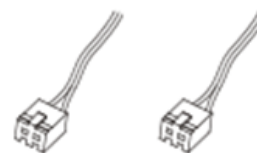

Разъемы для камеры наблюдения

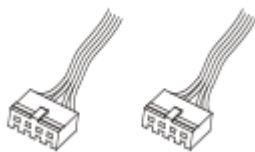

Разъемы для вызывной панели

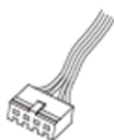

Разъем для аудиотрубки

7. Осторожность при использовании

1. Включите устройство.
2. Обратитесь, пожалуйста, к Вашему местному агенту поддержки при возникновении каких бы то ни было проблем с использованием CDV-71UM.
3. Отключите устройство от питания перед установкой или ремонтом.
4. Отключите монитор от питания перед соединением с вызывными панелями.

8. Разное

Пожалуйста, внимательно ознакомьтесь с настоящим руководством пользователя, прежде чем звонить в службу поддержки. Мы сделаем все возможное для обеспечения Вашей безопасности.

9. Спецификация

| | CDV-71UM |
|------------------------|--|
| Соединение | Вызывное устройство: 4 провода, камера наблюдения: 2 провода (полярные), переговорное устройство: 4 провода (полярные) |
| Номинальное напряжение | 100В-240В~, 50/60Гц |
| Потребляемая мощность | В режиме ожидания: 4,6 Вт, максимум: 16 Вт |
| Способ коммуникации | Дуплексный (Hands free) |
| Монитор | 17,78 см (7 дюймов) ЖК |
| Звук вызова | Вход: электронная мелодия (3 звонка 2 раза) |
| | Переговорное устройство: электронная вибрация |
| Время получения видео | Режим наблюдения: 30 ±5 сек. Режим общения: 60 ±5 сек. |
| Расстояние | 28 м (☉0,5) / 50 м (☉ 0,65) / 70 м (☉0,8) |
| Рабочие температуры | От 0°C до +40°C |
| Размеры | 276 (Ш)*178 (В)*31 (Г) мм |

The logo for COMMAX is displayed in a large, bold, blue, italicized sans-serif font.