

FALCON EYE

РУКОВОДСТВО ПОЛЬЗОВАТЕЛЯ

Монитор видеодомофона

FE-101 ATLAS



FALCON EYE

СОДЕРЖАНИЕ

| | |
|---|----|
| 1. Меры предосторожности | 3 |
| 2. Комплектация | 3 |
| 3. Внешний вид устройства | 4 |
| 4. Описание кнопок управления | 5 |
| 5. Основные функции и особенности | 5 |
| 5. Возможности подключения | 6 |
| 5.1. Подключение двух вызывных панелей | 6 |
| 5.2. Подключение вызывной панели и видеокамер | 6 |
| 6. Схема подключения | 7 |
| 7. Выбор кабеля | 8 |
| 8. Установка | 8 |
| 9. Инструкция по эксплуатации | 9 |
| 9.1. Ответ на входящий вызов | 9 |
| 9.2. Просмотр видео с панелей и камер | 10 |
| 9.3. Внутренний вызов монитора (интерком) | 10 |
| 9.4. Главное меню | 11 |
| 9.5. Главное меню. Система | 12 |
| 9.7. Главное меню. Настройки | 13 |
| 9.7.1. Меню настройки. Панель | 14 |
| 9.7.2. Меню настройки. Камера | 15 |
| 9.7.3. Меню настройки. Звонок | 16 |
| 9.7.4. Меню настройки. Файлы записи | 16 |
| 9.9. Главное меню. SD-Файлы | 17 |
| 9.10. Главное меню. Фоторамка | 17 |
| 10. Характеристики | 18 |
| 11. Гарантийный талон | 19 |

FALCON EYE

МЕРЫ ПРЕДОСТОРОЖНОСТИ

- Внимательно прочтите данную инструкцию и храните ее в надежном месте
- Работы по подключению устройства должны проводиться квалифицированным специалистом
- Не используйте устройство во влажных помещениях
- Не используйте устройство вне диапазона рабочих температур
- Не устанавливайте устройство вблизи источников тепла
- Не устанавливайте устройство и не прокладывайте линии связи вблизи источников электромагнитных помех
- Не допускайте механических ударов
- Не перегибайте соединительные провода, это может привести к короткому замыканию и поражению электрическим током
- Не трогайте устройство влажными руками
- При появлении дыма, запаха гари или огня немедленно выключите устройство и свяжитесь с сервисным центром

Внимание!



Внутри этого устройства имеются неизолированные контакты напряжением 220 В. Они представляют опасность для жизни и здоровья человека.



Ремонт и техническое обслуживание могут осуществлять только квалифицированные специалисты.

КОМПЛЕКТАЦИЯ



Монитор



Инструкция



Кронштейн



Дюбели



Осушитель



Шурупы



5 разъемов, 4 контакта
(красный/белый/черный/
желтый)



1 разъем, 2 контакта
(красный/белый)

FALCON EYE

ВНЕШНИЙ ВИД УСТРОЙСТВА











| № | Элемент | Примечание |
|---|-----------------------------|---|
| 1 | LED индикаторы | Световой индикатор состояния |
| 2 | Дисплей | 10" TFT |
| 3 | Сенсорные кнопки управления | Управление монитором |
| 4 | Микрофон | Передача звука с монитора к вызывной панели |
| 5 | Динамик | Передача звука с вызывной панели к монитору |
| 6 | Разъем SD карты | Рекомендуемая SD карта: класс 10, 8-32 Гб |

Рекомендуется использовать SDкарту не ниже 10 класса, объемом до 32 Гб.

Перед использованием SD карты ее необходимо отформатировать в домофоне в меню Система

ОПИСАНИЕ КНОПОК УПРАВЛЕНИЯ

| Иконка | Назначение |
|---|---|
|  | Переадресация вызова, интерком |
|  | Просмотр изображения с панели или камеры |
|  | Открытие замка |
|  | Ответ на входящий вызов, завершение разговора |
|  | Кнопка управления меню – вверх, влево или увеличение значения / Старт записи видео в режиме просмотра |
|  | Вход в меню. Настройка громкости в режиме просмотра и интеркома. Подтверждение вызова |
|  | Кнопка управления меню – вниз, вправо или уменьшение значения / Сделать снимок в режиме просмотра |
|  | Кнопка управления дополнительным замком/контроллером |

ОСНОВНЫЕ ФУНКЦИИ И ОСОБЕННОСТИ

- Видеодомофон с сигналом высокого разрешения (AHD)
- 10 дюймовый цветной емкостной дисплей с разрешением 1024x600 точек
- Поддержка аналоговых (SVBS) вызывных панелей и камер, поддержка панелей и камер с сигналом высокой четкости (AHD)
- Тонкий корпус, исполнение без трубки
- Поддержка подключения 2 вызывных панелей, 2 видеокамер или 1 вызывной панели и 3 видеокамер, до 5 дополнительных мониторов
- Адресный интерком
- Запись по детекции движения по одному каналу
- Запись видео с камер по внешнему датчику движения по одному каналу
- Запись фото или видео при вызове с панели
- Звуковое оповещение при тревоге с внешнего датчика движения
- Расписание громкости звонка (три временных интервала)
- Проигрывание mp3 / Возможность установить mp3 в качестве мелодии вызова
- Автоответчик
- Фоторамка

ВОЗМОЖНОСТИ ПОДКЛЮЧЕНИЯ ПОДКЛЮЧЕНИЕ ДВУХ ВЫЗЫВНЫХ ПАНЕЛЕЙ

В системе может быть 1 основной монитор, 5 дополнительных монитора, 2 вызывные панели и 2 видеокамеры.

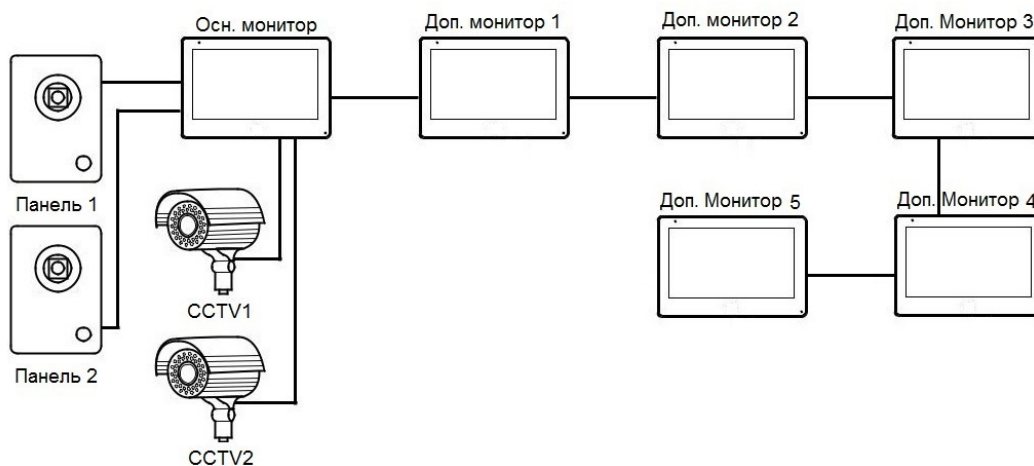

ПОДКЛЮЧЕНИЕ ВЫЗЫВНОЙ ПАНЕЛИ И ВИДЕОКАМЕР

В системе может быть 1 основной монитор, 5 дополнительных мониторов, 1 вызывная панель и 3 видеокамеры.

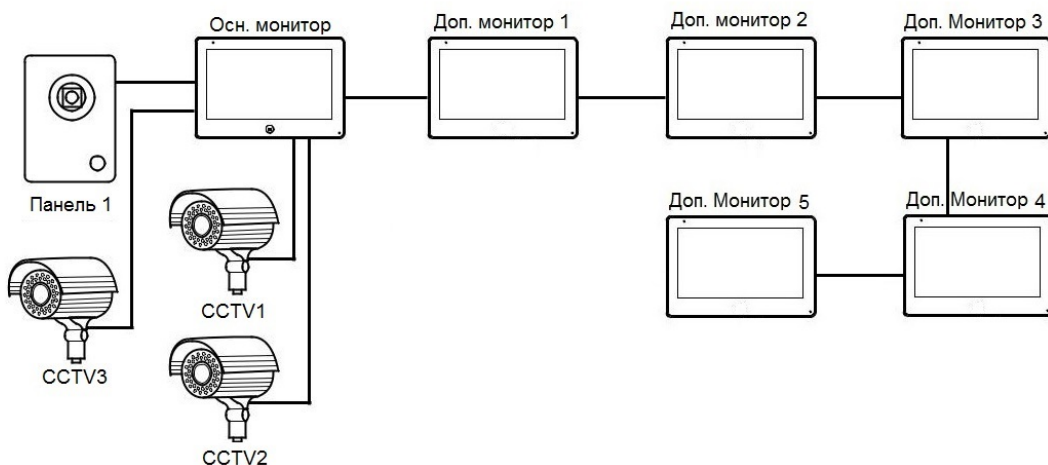

FALCON EYE

СХЕМА ПОДКЛЮЧЕНИЯ

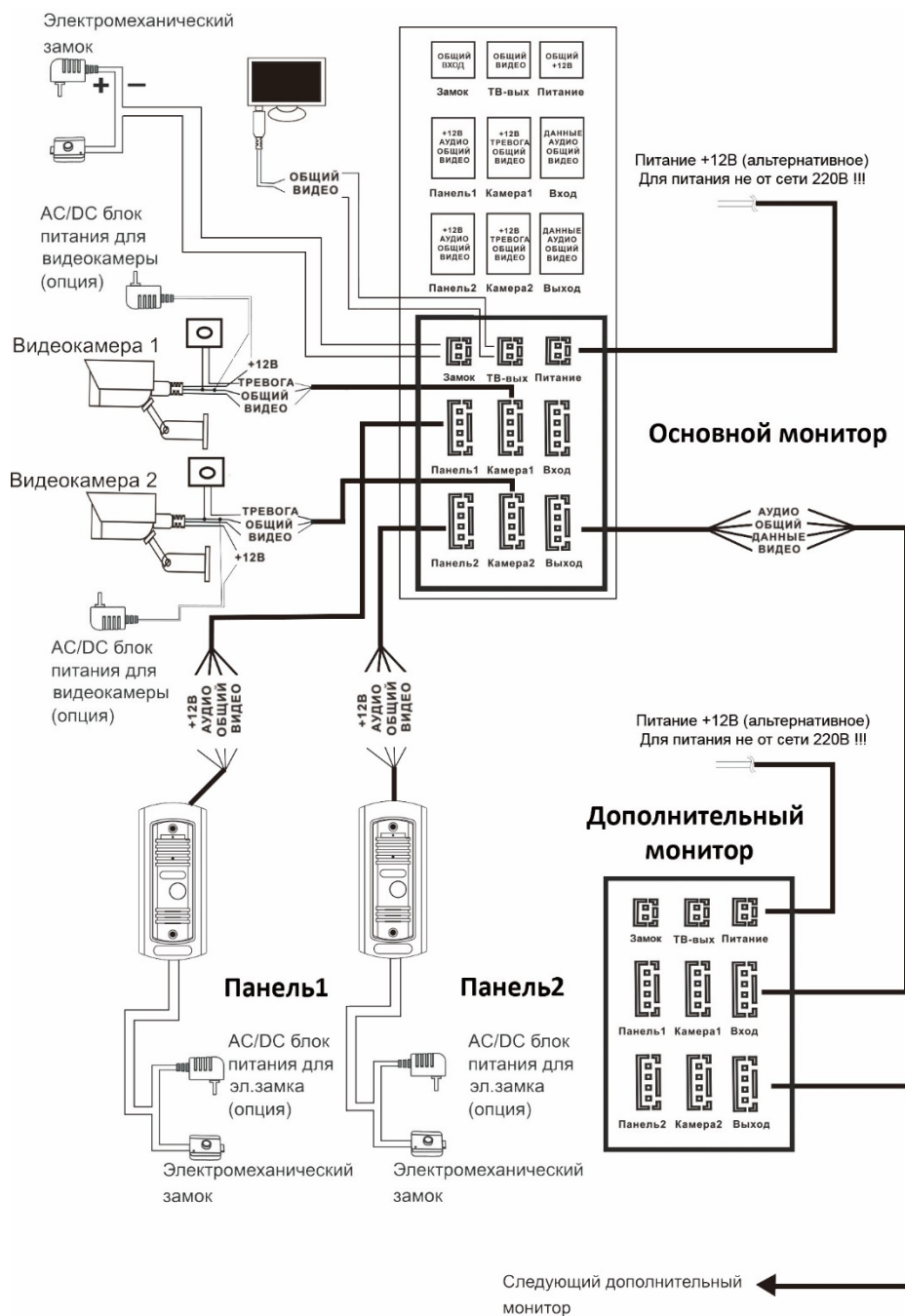

FALCON EYE

ВЫБОР КАБЕЛЯ

В данном домофоне используется управление сигналом открытия замка только от вызывной панели, требования к кабелям следующие:

- Расстояние между монитором и вызывной панелью менее 30 метров – экранированный кабель 4 x 0,5 кв. мм

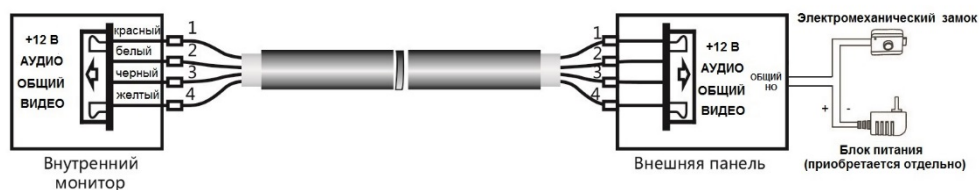

- Расстояние между монитором и вызывной панелью от 30 до 100 метров – кабель РК-75 + кабель 3 x 0,5 кв. мм

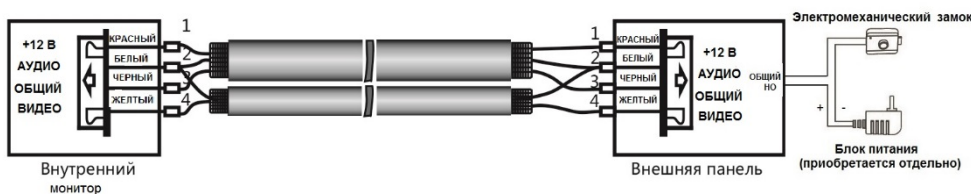

УСТАНОВКА

- Перед началом установки, убедитесь в наличии необходимых кабелей.
- Определите место установки монитора:
Рекомендуемая высота установки монитора – 1,5-1,6 метра.
- Не подключайте питание до окончания выполнения подключений.
- Снимите кронштейн с монитора.
- Установите кронштейн на стену.
- Подключите кабель, согласно приведенной выше схеме.
- Закрепите монитор на кронштейне.
- Включите питание монитора, после его установки и выполнения всех подключений.

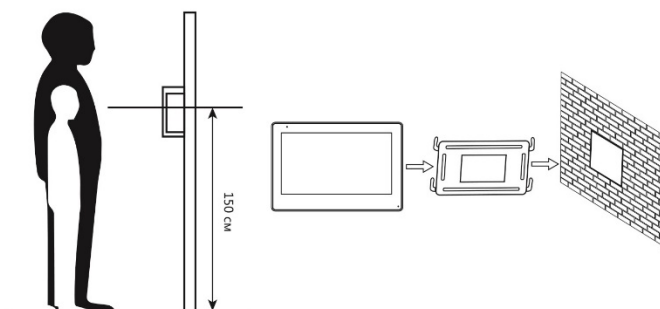







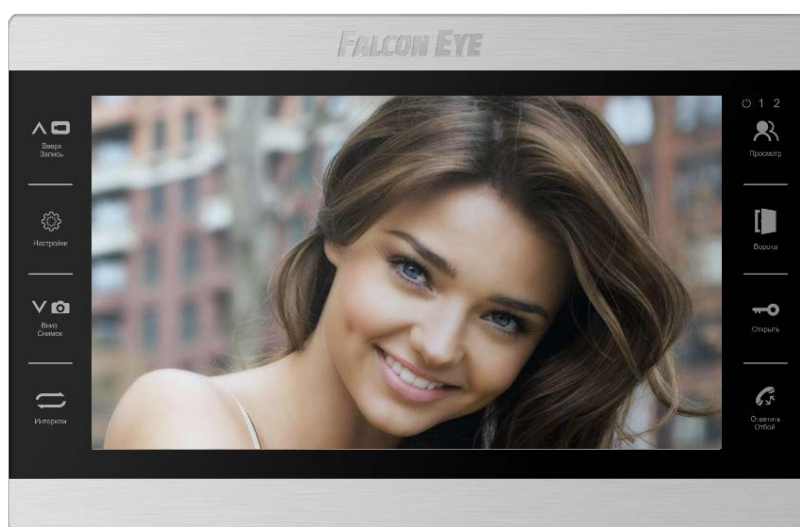

www.falconeye.ru

FALCON EYE

ИНСТРУКЦИЯ ПО ЭКСПЛУАТАЦИИ ОТВЕТ НА ВХОДЯЩИЙ ВЫЗОВ





Когда посетитель нажимает кнопку вызова на панели, на всех мониторах в доме одновременно играет мелодия вызова, на экране отображается видео с вызывной панели.



Нажмите  , чтобы ответить посетителю. Если вы хотите открыть замок посетителю, нажмите  в режиме вызова или разговора. При вызове со второй панели, в ходе разговора, отобразится «Вызов с панели 2», переключение между вызовами не происходит. Для переадресации вызова на другой монитор нажмите  . Для записи фото нажмите  или  , если необходимо записать видео (только при использовании SD карты). Для регулировки громкости разговора нажмите  и используйте  или  .

FALCON EYE

ПРОСМОТР ВИДЕО С ПАНЕЛЕЙ И КАМЕР

В режиме ожидания нажимайте  для просмотра изображения с нужного канала. В режиме просмотра видео с панели, вы можете нажать  для разговора и  для открытия замка. Также, можно записать фото  или видео .

ВНУТРЕННИЙ ВЫЗОВ МОНИТОРА (ИНТЕРКОМ)



Для вызова подключенных мониторов нажмите , выберите нужный номер монитора или «Все». Для ответа, на дополнительном мониторе необходимо нажать .

FALCON EYE

ГЛАВНОЕ МЕНЮ

В режиме ожидания коснитесь кнопки  для входа в Главное меню.

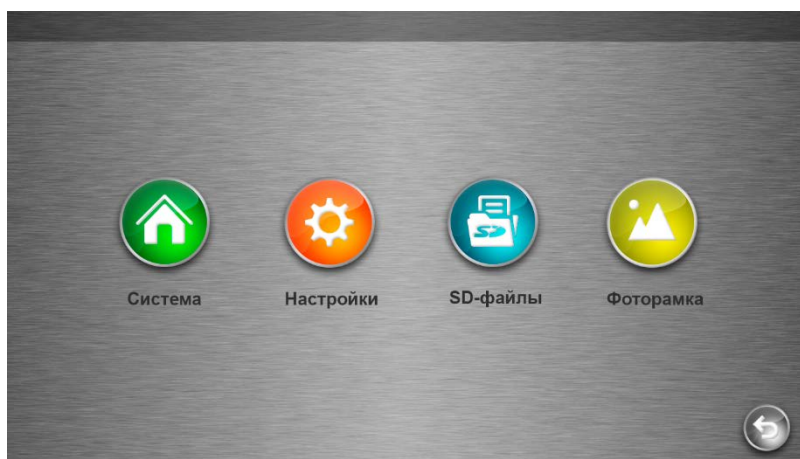

| Иконка | Элемент | Назначение |
|---|-----------|--|
|  | Система | Настройка языка, времени, просмотр информации о системе, форматирование памяти |
|  | Настройки | Настройка режимов работы вызывных панелей, камер, громкости и мелодии вызова, просмотр записанных файлов |
|  | SD-файлы | Просмотр и удаление файлов на SD карте (mp3,jpeg,avi) |
|  | Фоторамка | Настройки режима работы фоторамки |
|  | Назад | Выход в предыдущее меню/Выход в режим ожидания  |



ГЛАВНОЕ МЕНЮ. СИСТЕМА



Для навигации по меню используйте  или  и  для выбора пункта меню.

Язык – выбор языка интерфейса (Русский / Английский)

Формат даты – выбор формата даты (год-месяц-день/день-месяц-год/месяц-день-год)

Дата – установка текущей даты. Дважды нажмите  для редактирования и используйте  для переключения между годом, днем и месяцем.

Время – установка текущего времени, аналогично установке даты.

Формат. SD – форматирование SD карты.



Обновление – в этом пункте можно сбросить настройки на заводские (Сброс) или обновить ПО (Обновление). Пункт обновление MCU предназначен для использования специалистами сервисного центра. *Для обновления ПО рекомендуется обращаться в сервисные центры.*





Версия ПО – текущая версия программного обеспечения.

FALCON EYE

ГЛАВНОЕ МЕНЮ. НАСТРОЙКИ



В режиме ожидания коснитесь кнопки  для входа в Главное меню, и выберите  для входа в меню настроек. Для возврата в предыдущее меню используйте .

| Иконка | Элемент | Назначение |
|---|--------------|--|
|  | Панель | Настройка режимов работы вызывных панелей, адрес устройства, детекции движения, автоответчик |
|  | Камера | Настройка режимов работы дополнительных камер, время сигнала тревоги, тип дополнительного датчика движения для камер (НО/НЗ/Откл.) |
|  | Звонок | Расписание, длительность, громкость и мелодия вызова. |
|  | Файлы записи | Просмотр и удаления записанных фото и видео файлов, сообщений автоответчика |

FALCON EYE

МЕНЮ НАСТРОЙКИ. ПАНЕЛЬ



Номер устройства – при подключении нескольких мониторов по интеркому необходимо установить адрес устройства. 1 – основной монитор. 2 – 6 – дополнительные мониторы (см. возможности подключения).

Запись вызова – устанавливается режим автоматической записи при вызове с вызывной панели (фото или видео (только при использовании SD карты))

Время просмотра – время, в течение которого будет активен монитор при просмотре с вызывной панели (120с/180с/240/300с/Всегда).

Время открытия – время, в течение которого будет замкнуто реле на вызывной панели (1-10 сек.).

Детект. движ – включение записи по детекции движения (1: Откл – с первой вызывной панели. Откл:1 – со второй вызывной панели. 1 – низкая/2 – средняя/3- высокая чувствительность детектора движения). По детекции движения возможно записывать только по одному каналу. *При включении функции «фоторамка» использование детекции движения невозможно.*

Сообщение – включение автоответчика и настройка времени задержки (30с/60с/120с/Откл).

Выбор сигнала – выбор типа видео сигнала с панелей

| .Обозначение | Тип сигнала первой панели | Тип сигнала второй панели |
|--------------|-----------------------------------|-----------------------------------|
| AHD:AHD | Аналоговый высокой четкости (AHD) | Аналоговый высокой четкости (AHD) |
| SDN:SDN | Аналоговый NTSC | Аналоговый NTSC |
| SDN:SDP | Аналоговый NTSC | Аналоговый PAL |
| SDN:AHD | Аналоговый NTSC | Аналоговый высокой четкости (AHD) |
| SDP:SDN | Аналоговый PAL | Аналоговый NTSC |
| SDP:SDP | Аналоговый PAL | Аналоговый PAL |
| SDP:AHD | Аналоговый PAL | Аналоговый высокой четкости (AHD) |
| AHD:SDN | Аналоговый высокой четкости (AHD) | Аналоговый NTSC |
| AHD:SDP | Аналоговый высокой четкости (AHD) | Аналоговый PAL |

FALCON EYE

МЕНЮ НАСТРОЙКИ. КАМЕРА



Режим записи – выбор типа записи с дополнительных камер по детекции движения или по срабатыванию дополнительного датчика. (фото или видео).

Время тревоги – время, в течение которого будет звучать звуковой сигнал при срабатывании дополнительного датчика (5/210/20/Откл.).

Выбор сигнала – выбор типа видео сигнала дополнительных камер. (см выбор сигнала вызывной панели).

Кам1 датчик – выбор типа дополнительного датчика дополнительной камеры 1 (НО/НЗ/Откл.)

Кам2 датчик – выбор типа дополнительного датчика дополнительной камеры 2 (НО/НЗ/Откл.)

Кам1 движение – включение записи движения с первой дополнительной камерой. (Откл. /1 – низкая/2 – средняя/3 – высокая чувствительность детекции движения).

Кам2 движение – включение записи движения со второй дополнительной камерой. (Откл. /1 – низкая/2 – средняя/3 – высокая чувствительность детекции движения).

СХЕМА ПОДКЛЮЧЕНИЯ ДОПОЛНИТЕЛЬНОГО ДАТЧИКА К ДОПОЛНИТЕЛЬНОЙ КАМЕРЕ

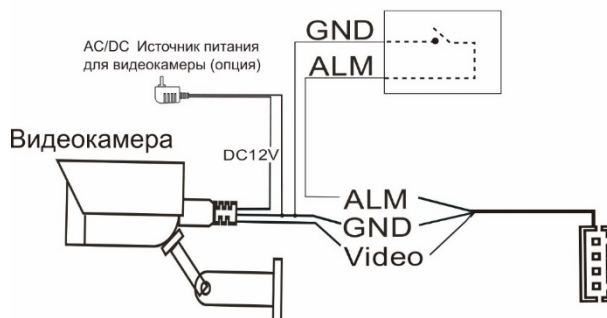

FALCON EYE



МЕНЮ НАСТРОЙКИ. ЗВОНОК



Для каждой из двух вызывных панелей можно задать три временных режима, для каждого из которых можно индивидуально настроить громкость, продолжительность и мелодию вызова. Для навигации по меню вверх или низ используйте **▲** или **▼** и  для выбора пункта меню и передвижения по пунктам меню по горизонтали. Чтобы установить свою мелодию звонка необходимо записать файл mp3 на SD карту, вставить карту памяти в домофон в разделе звонок → тип выбрать SD и выбрать требуемый файл.

МЕНЮ НАСТРОЙКИ. ФАЙЛЫ ЗАПИСИ



Для навигации между файлами используйте **▲** или **▼**. Для просмотра выберите нужный файл и дважды нажмите . Если требуется удалить файлы, выберите требуемые и нажмите  и при помощи **▼** выберите «удалить» или «удалить все». Имена файлов имеют следующую структуру: 00000000_111111_XXXX_FFF, где 00000000 – дата в формате год/месяц/день, 111111 – время в формате часы/минуты/секунды, XXXX – канал записи (DOOR1 – панель 1/ DOOR2 – панель 2/CAM1 – камера 1/CAM2-камера 2, FFF – отсутствует, автоматическая запись при вызове или запись вручную. FFF – MD, запись по детекции движения. MSG – запись сообщения автоответчика. Например : 20170811_113112_CAM1_MD.avi – файл записан 11 августа 2017 года в 11 часов 31минуту 12 секунд с камеры 1 по детекции движения.

FALCON EYE

ГЛАВНОЕ МЕНЮ. SD-ФАЙЛЫ



В меню SD-файлы находятся файлы добавленные на карту памяти пользователем. Поддерживаются файлы формата mp3 и jpeg. Навигация по разделу аналогична пункту файлы записи.

ГЛАВНОЕ МЕНЮ. ФОТОРАМКА



Режим ожидания – в домофоне возможны три режима ожидания: дисплей выключен (Откл.), часы (Часы) и фоторамка. Фотографии необходимо поместить на карту памяти, заранее отформатированную в домофоне, в папку DigitalFrame.

Скорость фоторамки – время через которое будет происходить смена фотографий (1-60 сек.).

Музыка фона – выберите заранее помещённый на карту памяти файл в формате mp3, он будет воспроизводиться в любом из трех режимах ожидания.

FALCON EYE

ХАРАКТЕРИСТИКИ

| | |
|------------------------------|-----------------------------------|
| Дисплей | 10" TFT |
| Разрешение дисплея | 1024x600 |
| Сенсорный дисплей | Нет |
| Кнопки управления | Сенсорные |
| Меню интерфейса | Графическое |
| Схема подключения | 4-х проводная |
| Формат сигнала | AHD(PAL)/PAL/NTSC |
| Кол-во вызывных панелей | 2 |
| Кол-во видео камер | 2 |
| Поддержка карты памяти | microSD/10 класс/ до 32Гб |
| Запись фото | Есть |
| Запись видео | Есть |
| Запись по детектору движения | Есть/От внешнего датчика движения |
| Переадресация вызова | Нет |
| Интерком | Есть(Адресный) |
| Управление замком | Вызывная панель/Монитор |
| Фоторамка | Есть |
| Голосовое сообщение | Есть |
| Будильник | Нет |
| Мелодии вызова | 10+mp3 |
| Питание | 220В/12В |
| Тип блока питания | Встроенный/Внешний (опционально) |
| Рабочая температура | от 0 до +40 |
| Размеры | 227x151x23 (с кронштейном) |

Производитель оставляет за собой право вносить изменения в характеристики и внешний вид изделия без предварительного уведомления, с целью повышения качества.

Модель _____

Серийный номер _____

Фирма-продавец _____

Адрес _____

Дата продажи _____ 20__ г. печать организации

С условиями ознакомлен _____
(покупатель)

Сервисный центр: 107150, Россия, г. Москва, ул. Пермская, д. 11, стр.5

Тел./факс: +7 (495) 632-01-02, +7 (499) 702-43-20

Адреса авторизованных сервисных центров в других городах см. на www.falconeye.su

Гарантийные обязательства:

гарантийный срок на продукцию Falcon Eye составляет 3 года с момента продажи, но не более 5 лет с даты производства.

Условия, нарушающие гарантийные обязательства:

- неправильное подключение изделия;
- наличие механических, термических или химических повреждений корпуса и электронных плат;
- вскрытие изделия или ремонт силами неавторизованного сервисного центра.