

*БЛОК УПРАВЛЕНИЯ
ЭЛЕКТРОПРИВОДАМИ 24 В*

Z
БЛОКИ УПРАВЛЕНИЯ



ИНСТРУКЦИИ ПО МОНТАЖУ

ZL160N

МОНТАЖ И НАСТРОЙКУ ПРОВОДИТЬ В СООТВЕТСТВИИ С НАСТОЯЩЕЙ ИНСТРУКЦИЕЙ.

ВНИМАНИЕ: НЕПРАВИЛЬНАЯ УСТАНОВКА МОЖЕТ ПРИВЕСТИ К СЕРЬЕЗНЫМ ПОВРЕЖДЕНИЯМ, СТРОГО СЛЕДУЙТЕ УКАЗАНИЯМ ИНСТРУКЦИИ.

НАСТОЯЩАЯ ИНСТРУКЦИЯ ПРЕДНАЗНАЧЕНА ИСКЛЮЧИТЕЛЬНО ДЛЯ ПРОФЕССИОНАЛЬНЫХ МОНТАЖНИКОВ И КВАЛИФИЦИРОВАННОГО ПЕРСОНАЛА.

ПЕРСОНАЛА.

1. Условные обозначения



Этот символ обозначает раздел, требующий особого внимания.



Этот символ обозначает раздел, связанный с вопросами безопасности.



Этот символ обозначает раздел, предназначенный для ознакомления конечного пользователя.

2. Назначение и ограничения по применению

2.1 Назначение

Блок управления ZL160N был разработан для управления ОДНИМ ПРИВОДОМ распашных ворот серии FLEX с напряжением =24 В.



Запрещается использовать устройство не по назначению и устанавливать его методами, отличными от описанных в настоящей инструкции.

2.2 Ограничения по применению

Следите за тем, чтобы расстояния и диаметры электрических кабелей соответствовали значениям, указанным в таблице «Тип и сечение кабелей».

Суммарная мощность подключенного привода не должна превышать 48 Вт.

3. Нормы и стандарты

Came Cancelli Automatici применяет комплексную систему управления качеством, сертифицированную согласно ISO 9001:2000, и систему контроля охраны окружающей среды, сертифицированную согласно ISO 14001. Все производственные подразделения Came расположены на территории Италии.

Настоящее изделие соответствует требованиям следующих стандартов: *смотрите декларацию о соответствии.*

4. Описание

Изделие разработано и произведено компанией CAME Cancelli Automatici S.p.A.

На блок управления подается напряжение ~230 В (зажимы L1 и L2) частотой 50/60 Гц.

Для электропитания устройств управления и аксессуаров используется ~ 24В. Внимание! Суммарная мощность дополнительных устройств не должна превышать 40 Вт.

Все электрические соединения защищены плавкими предохранителями, смотрите таблицу.

Плата блока управления обеспечивает и контролирует выполнение следующих функций и режимов управления:

- автоматическое закрывание;
- функция "Молоток" (облегчающая открывание электрозамка).
- открыть/закрыть; - открыть/стоп/закрыть/стоп; - только открыть (для радиоуправления);
- режим «Присутствие оператора»;
- полный стоп.

Фотоэлементы безопасности могут быть подключены для выполнения следующих функций:

- открывание в режиме закрывания;
- полный стоп.

Благодаря соответствующей регулировке можно установить:

- время срабатывания автоматического закрывания;
- время работы.

К блоку управления можно подключить следующие принадлежности:

- лампу-индикатор "Ворота открыты";
- электрозамок.
- Плата LB54 обеспечивает электропитание приводов посредством аккумуляторов в случае кратковременного отключения электроэнергии. По возобновлении сетевого электроснабжения плата автоматически осуществляет подзарядку аккумуляторов.

ТЕХНИЧЕСКИЕ ХАРАКТЕРИСТИКИ

напряжение питания	~230 В, 50/60 Гц
макс. допустимая мощность	48 Вт
потребление в режиме ожидания	60 мА
макс. мощность аксессуаров, работающих от ~24 В	40 Вт
класс изоляции контуров	□
материал корпуса	ABS
класс защиты корпуса	IP54
диапазон температур	-20 / +55°C

ТАБЛИЦА ПРЕДОХРАНИТЕЛЕЙ

Для защиты:	Номинальный ток:
Электронная плата (входной)	1,6 А
Устройства управления и аксессуары (блок)	3,15 А

4.1 Установочные и габаритные размеры

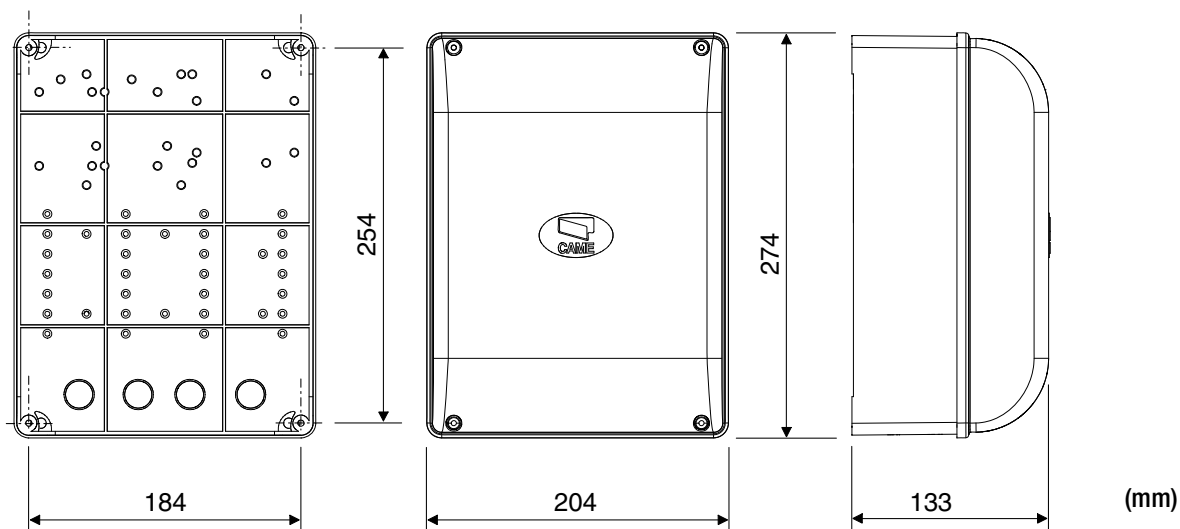

4.2 Основные компоненты

- 1 Колодки подключений
- 2 Входной предохранитель 1,6 А
- 3 Предохранитель аксессуаров 3,15 А
- 4 Кнопка программирования радиокода
- 5 Триммер для регулировки времени работы
- 6 Триммер для регулировки времени автоматического закрывания
- 7 Селектор функций с 4 dip-переключателями (см. стр. 7)
- 8 Разъем для платы радиоприемника (см. таблицу)
- 9 Светодиодный индикатор

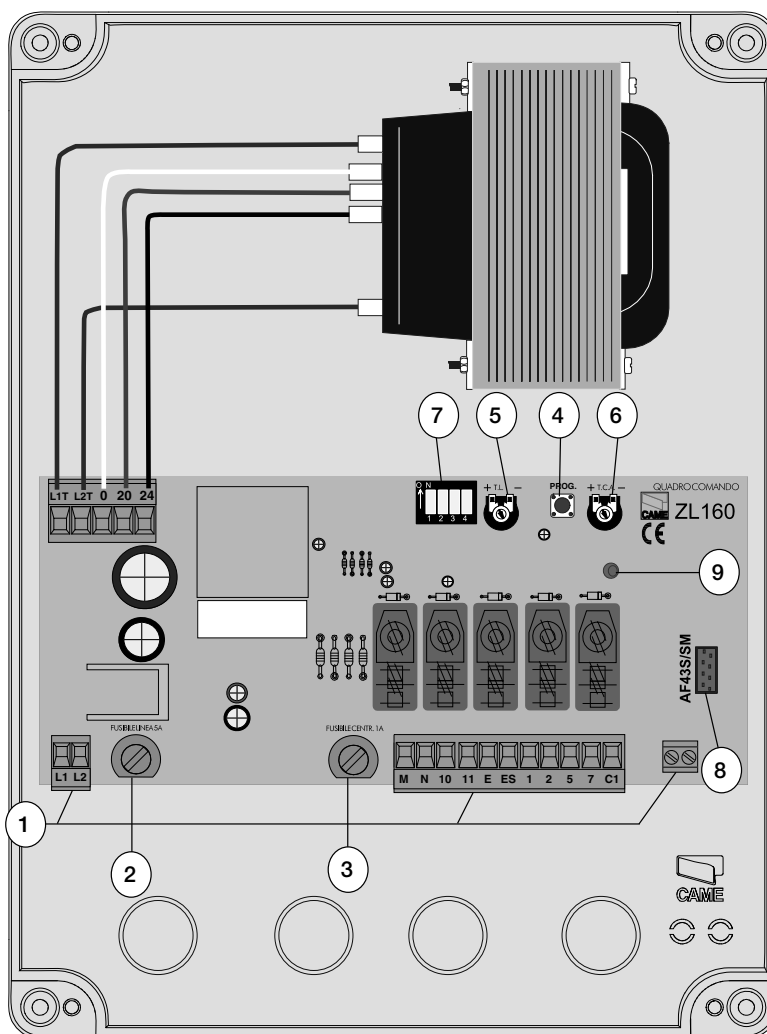

! **Внимание!** Перед проведением каких-либо настроек, регулировок или подключений в блоке управления, отключите сетевое электропитание.

5. Монтаж

5.1 Предварительные проверки



Перед тем как приступить к монтажным работам, выполните следующее:

- Убедитесь в том, что блок управления будет установлен в месте, защищенном от внешних воздействий, и закреплен на твердой и ровной поверхности. Проверьте также, чтобы были подготовлены подходящие крепежные элементы.
- Предусмотрите устройство отключения электропитания с расстоянием между контактами не менее 3 мм.
-  Убедитесь в том, что между внутренними соединениями и другими токопроводящими частями предусмотрена дополнительная изоляция.
- Приготовьте каналы для проводки кабеля, гарантирующие надежную защиту от механических повреждений.

5.2 Инструменты и материалы

Перед началом монтажных работ следует убедиться в наличии всех необходимых инструментов и материалов, которые позволят произвести установку оборудования в полном соответствии с действующими нормами безопасности. На рисунке представлен минимальный набор инструментов, необходимых для проведения монтажных работ.

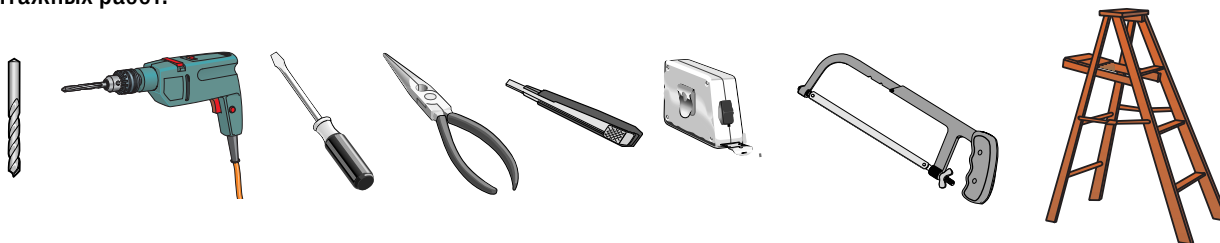

5.2 Монтаж корпуса

Установите основание блока управления в защищенном месте. Для крепления рекомендуются саморезы с полукруглой головкой под крестовую насадку максимальным диаметром 6 мм.

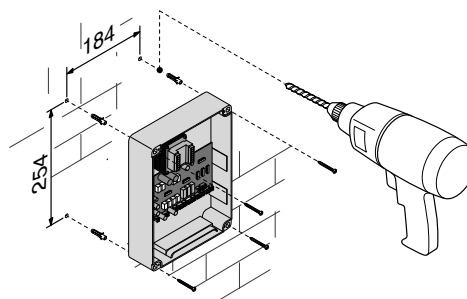

Просверлите отверстия в предварительно отмеченных местах и вставьте в них гермовводы с гофрированными трубами для проводки электрических кабелей. **Важное примечание:** предварительно подготовленные отверстия имеют различный диаметр: 23, 29 и 37 мм. Будьте предельно осторожны, чтобы не повредить электронную плату блока управления!

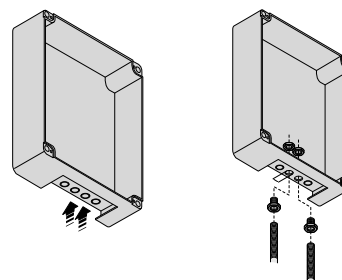

После выполнения всех необходимых подключений и регулировок закрепите крышку с помощью имеющихся саморезов.

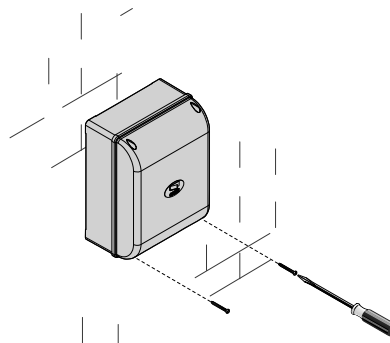

6. Электрические подключения

Привод

Привод, ~24 В

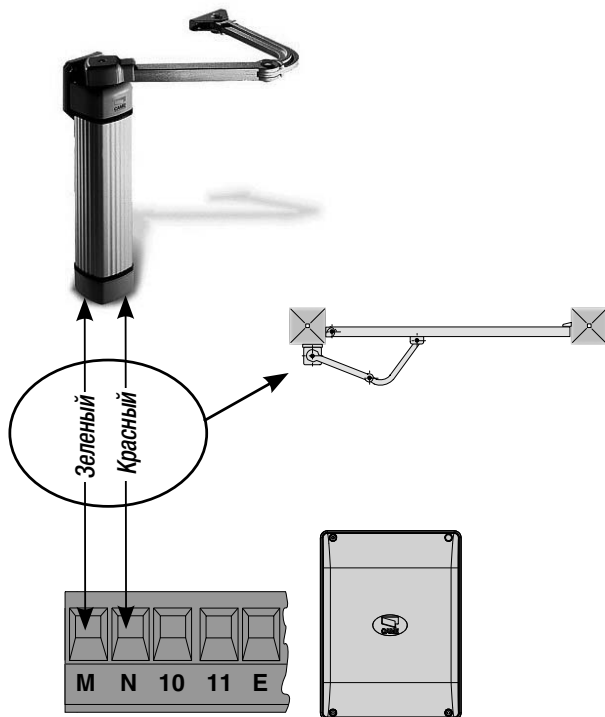

Для правостороннего монтажа
поменяйте кабели подключения
местами:
(М-Красный, N-Зеленый)

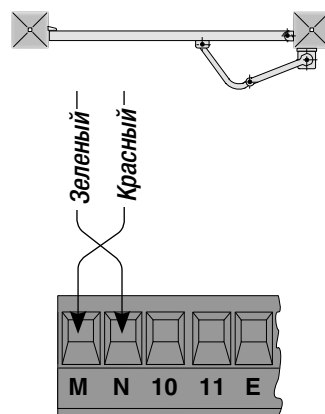

Электропитание

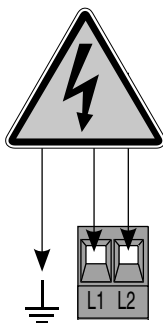

Электропитание блока
управления ~230 В,
50/60 Гц

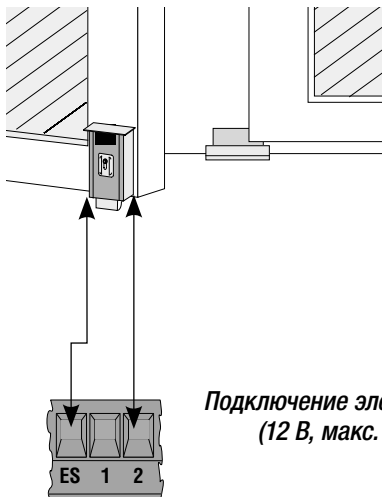

Подключение электрозамка
(12 В, макс. 15 Вт)

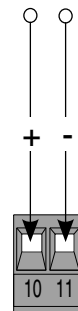

Электропитание аксессуаров,
~24 В
Макс. допустимая
суммарная мощность: 40 Вт

Устройства сигнализации и освещения

Лампа-индикатор "Ворота открыты" (Макс. нагрузка: 24 В, 3 Вт)
 - Указывает на то, что ворота открыты; выключается после закрывания ворот.

Сигнальная лампа (Макс. нагрузка: ~24 В, 25 Вт). -
 Сигнальная лампа мигает во время открывания и закрывания ворот.

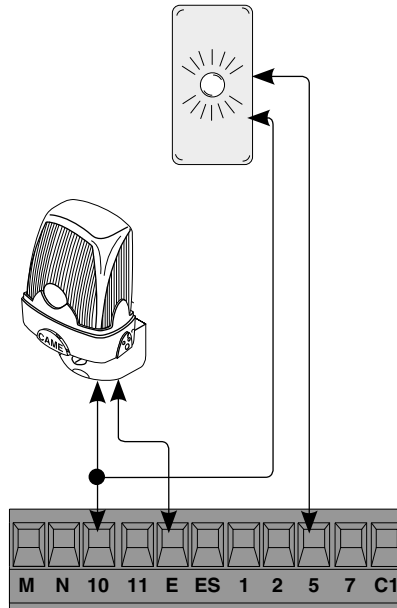

Устройства безопасности

Функция "Открытие в режиме закрывания"
 (НЗ контакт)

- Вход для подключения устройств безопасности, например, фотоэлементов, чувствительных профилей и других устройств, соответствующих требованиям норматива EN 12978. Размыкание контакта во время закрывания створок приводит к изменению направления движения до полного открывания ворот.

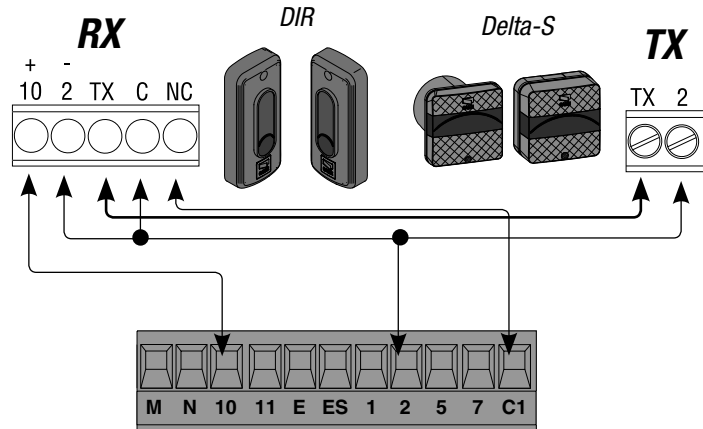

Функция "Открытие в режиме закрывания"
 (НЗ контакт)

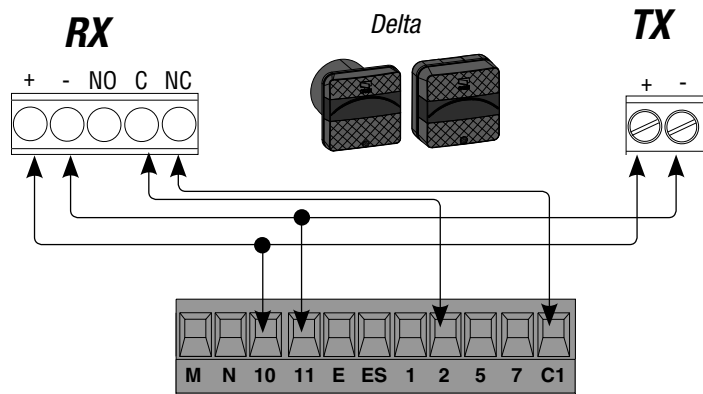

Устройства управления

Кнопка "полный стоп" (НЗ контакты)

- Кнопка остановки движения ворот, исключающая цикл автоматического закрывания; для возобновления движения необходимо нажать на соответствующую кнопку управления или брелока-передатчика.

Ключ-выключатель и/или кнопка открывания (НО контакты) -

Команда открыть и закрыть ворота; в зависимости от выбранной с помощью dip-переключателя функции (см. выбор функций, dip-переключатель 2) можно изменять направление движения ворот или останавливать их.

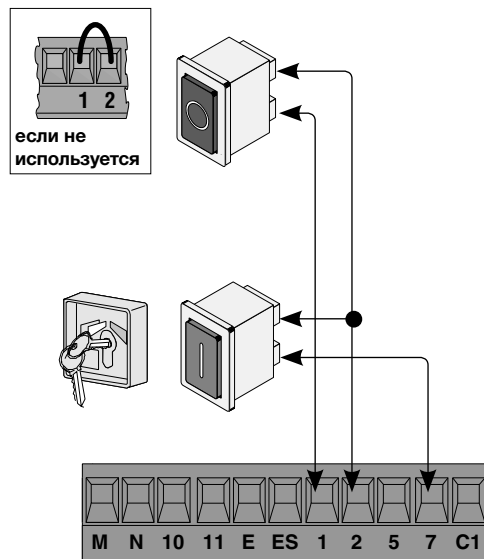

Важное примечание: Все контакты и кнопки (НЗ), не подключенные к аксессуарам, должны быть закорочены на колодке.

7. Выбор режимов работы и функций

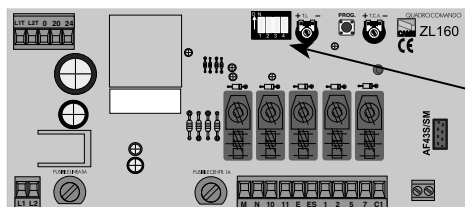

DIP-ПЕРЕКЛЮЧАТЕЛЬ 4 ПОЗИЦИИ

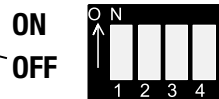

- 1 ON - **Автоматическое закрывание** - Таймер автоматического закрывания включается при достижении створкой ворот крайнего положения открывания. Время срабатывания автоматического закрывания может быть отрегулировано и в любом случае зависит от возможного срабатывания устройств безопасности; после полной остановки системы или при отсутствии электроэнергии таймер не включается (1 OFF - выкл.)
- 2 ON - Режим **"Открыть-стоп-закреть-стоп"** с помощью кнопки (2-7) и радиуправления (вставлена плата радиоприемника) включен.
- 2 OFF- Режим **"Открыть-закреть"** с помощью кнопки (2-7) и радиуправления (вставлена плата радиоприемника) включен.
- 3 - Не используется, установите dip-переключатель в положение OFF.
- 4 ON - **"Молоток"**: при получении команды "Открыть" ворота сначала закрываются, давят на упор в течение одной секунды, облегчая тем самым открывание электрозамка, подключенного к клеммам 2-ES. Функция работает только в том случае, если створки закрыты или в конце рабочего цикла, или при выполнении первого с момента подачи электропитания маневра (4 OFF - выкл.).

8. Регулировки

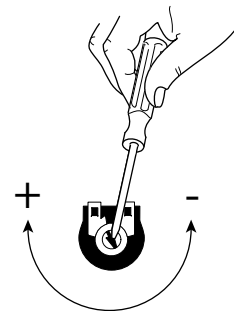
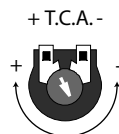
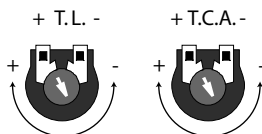
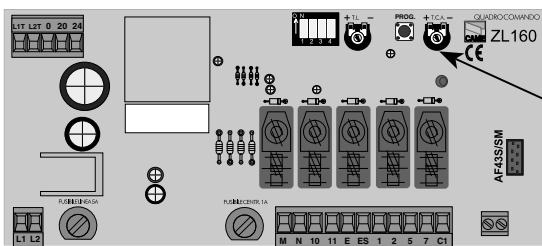

Регулировка T.L. = Регулировка времени работы, от 15 до 80 секунд. (Примечание: при выборе минимального времени работы включается режим "Присутствие оператора").

Регулировка T.C.A. = Регулировка времени автоматического закрывания, от 0 до 120 секунд.

9. Установка и программирование радиоуправления

Антенна

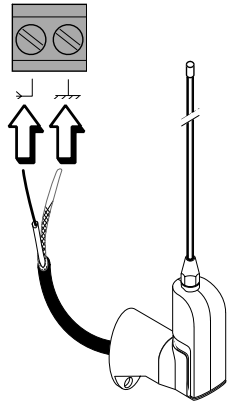

Подключите антенный кабель RG58 к соответствующим клеммам.

Брелоки-передатчики

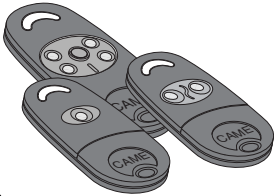

Прочитайте инструкцию, прилагаемую к плате радиоприемника команд управления AF43SR.

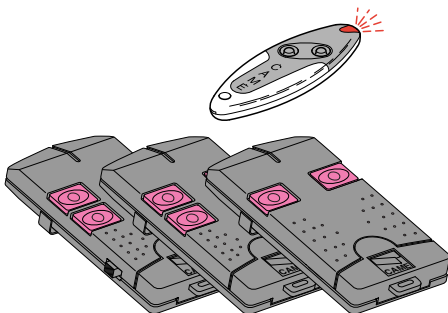
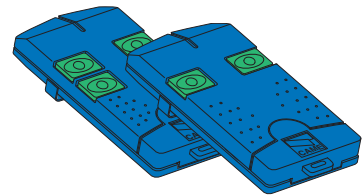
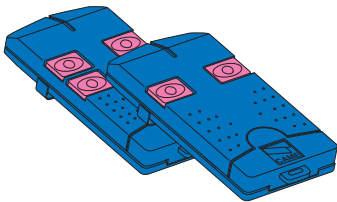
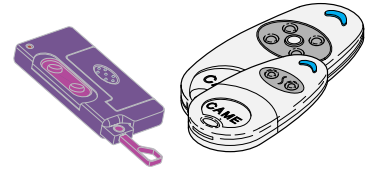
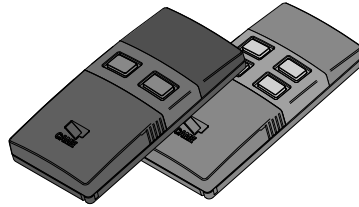
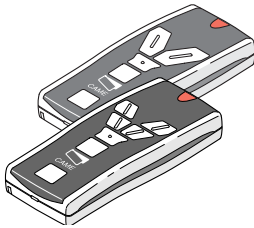

Смотрите инструкции на упаковке.

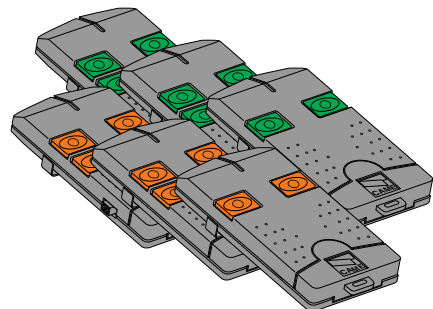

Плата радиоприемника команд управления

Только для плат радиоприемника команд управления AF43S / AF43SM:
 - установите перемычку так, как показано на рисунке, учитывая серию используемых брелоков-передатчиков.

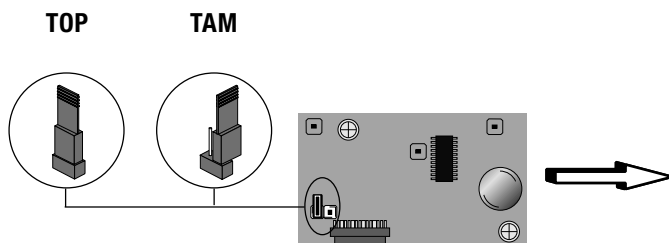

Частота МГц	Плата радиоприемника	Серия брелоков-передатчиков
FM 26.995	AF130	TFM
FM 30.900	AF150	TFM
AM 26.995	AF26	TOP
AM 30.900	AF30	TOP
AM 433.92	AF43S / AF43SM	TAM / TOP
AM 433.92	AF43TW	TWIN (KeyBlock)
AM 433.92	AF43SR	ATOMO
AM 40.685	AF40	TOUCH
AM 863.35	AF868	TOP

ОТКЛЮЧИТЕ ЭЛЕКТРОПИТАНИЕ, прежде чем вставить плату радиоприемника в разъем платы блока управления.
 Важное примечание: плата блока управления распознает плату радиоприемника при последующем включении электропитания.

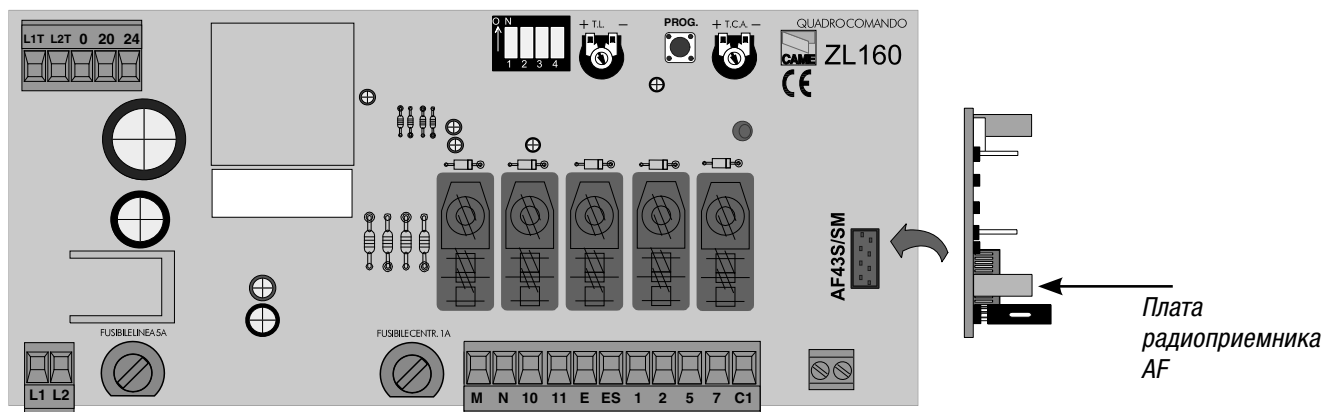

Программирование радиокода выполняется следующим образом:

1) Нажмите и удерживайте в нажатом положении кнопку **PROG** на плате блока управления (светодиодный индикатор начинает мигать).

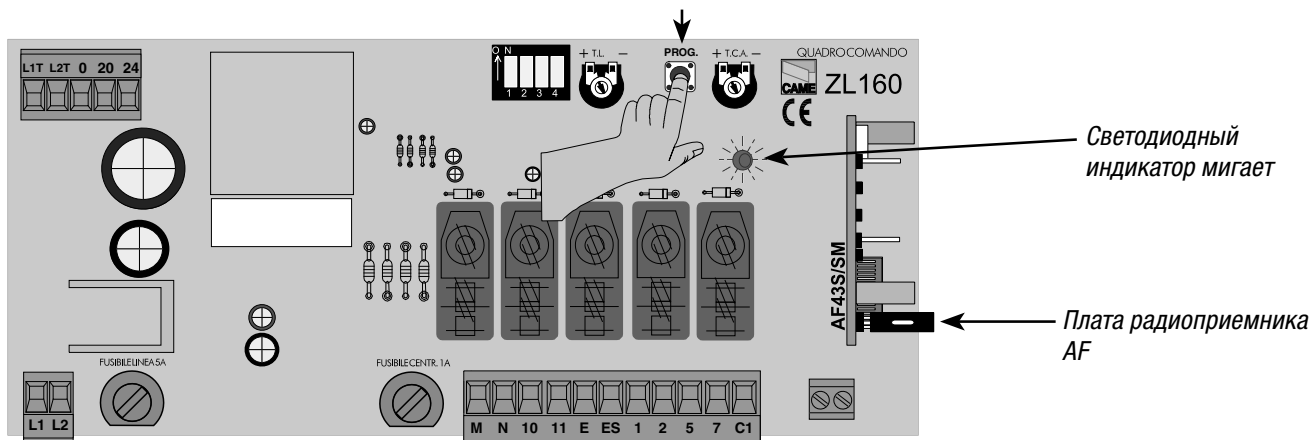

2) Нажмите на кнопку программируемого брелока-передатчика для отправления кода. Если светодиодный индикатор загорелся ровным светом, процедура запоминания была проведена успешно.

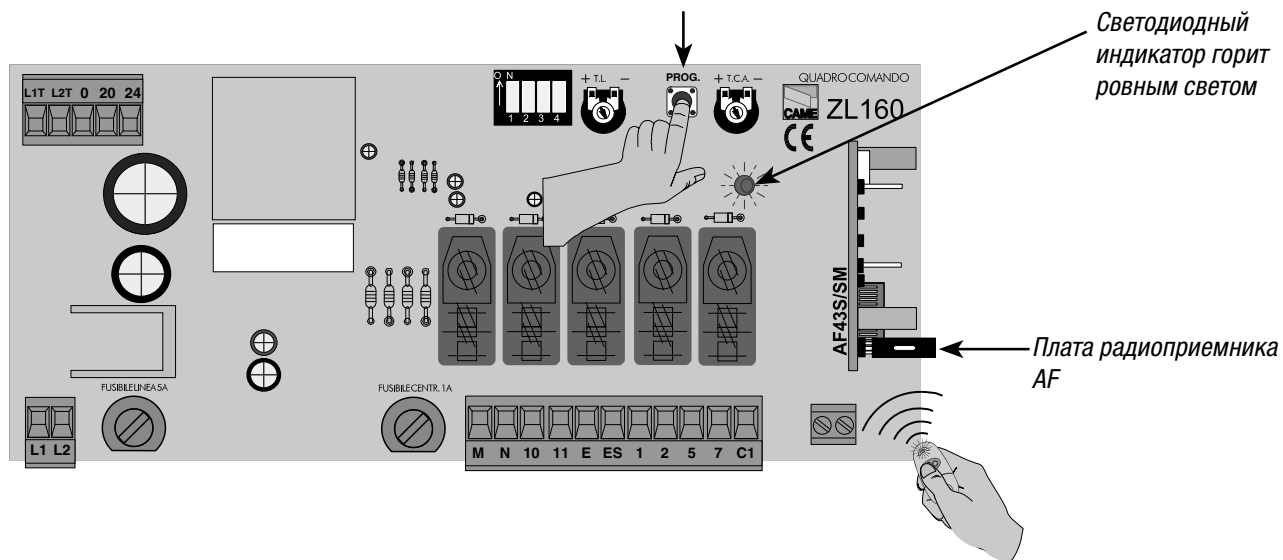

10. Утилизация отходов



В качестве гарантии защиты и охраны окружающей среды компания CAME CANCELLI AUTOMATICI S.p.A внедряет на территории своих учреждений систему управления окружающей средой, сертифицированную и полностью соответствующую международному стандарту UNI EN ISO 14001.

Мы просим, чтобы Вы продолжали защищать окружающую среду. CAME считает одним из фундаментальных пунктов стратегии рыночных отношений выполнение этих кратких руководящих принципов:



УТИЛИЗАЦИЯ УПАКОВКИ

Упаковочные компоненты (картон, пластмасса и т.д.) — твердые отходы, утилизируемые без каких-либо специфических трудностей. Необходимо просто разделить их так, чтобы они могли быть переработаны. Утилизацию необходимо проводить в соответствии с действующим законодательством местности, в которой производилась эксплуатация изделия.

НЕ ЗАГРЯЗНЯЙТЕ ОКРУЖАЮЩУЮ СРЕДУ!



УТИЛИЗАЦИЯ ИЗДЕЛИЯ

Наши продукты изготовлены с использованием различных материалов. Большинство из них (алюминий, пластмасса, железо, электрические кабели) можно считать твердым отходом. Они могут быть переработаны специализированными компаниями.

Другие компоненты (электрическая монтажная плата, элементы питания дистанционного управления и т.д.) могут содержать опасные отходы.

Они должны передаваться компаниям, имеющим лицензию на их переработку в соответствии с действующим законодательством местности.

НЕ ЗАГРЯЗНЯЙТЕ ОКРУЖАЮЩУЮ СРЕДУ!

11. Декларация



ДЕКЛАРАЦИЯ О СООТВЕТСТВИИ

Согласно Директиве по низковольтному электрооборудованию 2006/95/CE



CAME Cancelli Automatici S.p.A.
via Martiri della Libertà, 15
31030 Dosson di Casier - Treviso - ITALY (ИТАЛИЯ)
Тел.: (+39) 0422 4940 – Факс: (+39) 0422 4941
Веб-сайт: www.came.it - Адрес электронной почты: info@came.it

заявляет о том, что нижеупомянутые блоки управления, а именно

ZL160N

удовлетворяют основным требованиям и положениям, установленным перечисленными ниже Директивами, а также разделам соответствующих нормативов, в частности:

--- Директивы ---
2006/95/CE
2004/108/CE

Директива по низковольтному электрооборудованию
Директива по электромагнитной совместимости

--- Стандарты ---
EN 60335-1
EN 60335-2-103
EN 13241-1

EN 61000-6-2
EN 61000-6-3

ДИРЕКТОР-РАСПОРЯДИТЕЛЬ
Джанни Микелан

Код для запроса копии, соответствующей оригиналу: **DDC L Z002**



Русский - Код руководства: 319U38 версия 1.0 09/2011 © CAME cancelli automatici S.p.A.
Компания CAME Cancelli Automatici S.p.A. сохраняет за собой право на изменение содержащейся в этой инструкции информации в любое время и без предварительного уведомления.

<p>CAME France S.a. 7, Rue Des Haras Z.i. Des Hautes Patures 92737 Nanterre Cedex ☎ (+33) 0 825 825 874 📠 (+33) 1 46 13 05 00</p>	FRANCE	GERMANY	<p>CAME Gmbh Seefeld Akazienstrasse, 9 16356 Seefeld Bei Berlin ☎ (+49) 33 3988390 📠 (+49) 33 39883985</p>
<p>CAME Automatismes S.a. 3, Rue Odette Jasse 13015 Marseille ☎ (+33) 0 825 825 874 📠 (+33) 4 91 60 69 05</p>	FRANCE	U.A.E.	<p>CAME Gulf Fze Office No: S10122a2o210 P.O. Box 262853 Jebel Ali Free Zone - Dubai ☎ (+971) 4 8860046 📠 (+971) 4 8860048</p>
<p>CAME Automatismos S.a. C/juan De Mariana, N. 17-local 28045 Madrid ☎ (+34) 91 52 85 009 📠 (+34) 91 46 85 442</p>	SPAIN	RUSSIA	<p>CAME Rus Umc Rus Llc Ul. Otradnaya D. 2b, Str. 2, office 219 127273, Moscow ☎ (+7) 495 739 00 69 📠 (+7) 495 739 00 69 (ext. 226)</p>
<p>CAME United Kingdom Ltd. Unit 3 Orchard Business Park Town Street, Sandiacre Nottingham - Ng10 5bp ☎ (+44) 115 9210430 📠 (+44) 115 9210431</p>	GREAT BRITAIN	PORTUGAL	<p>CAME Portugal Ucj Portugal Unipessoal Lda Rua Liebig, nº 23 2830-141 Barreiro ☎ (+351) 21 207 39 67 📠 (+351) 21 207 39 65</p>
<p>CAME Group Benelux S.a. Zoning Ouest 7 7860 Lessines ☎ (+32) 68 333014 📠 (+32) 68 338019</p>	BELGIUM	INDIA	<p>CAME India Automation Solutions Pvt. Ltd A - 10, Green Park 110016 - New Delhi ☎ (+91) 11 64640255/256 📠 (+91) 2678 3510</p>
<p>CAME Americas Automation Llc 11345 NW 122nd St. Medley, FL 33178 ☎ (+1) 305 433 3307 📠 (+1) 305 396 3331</p>	U.S.A	ASIA	<p>CAME Asia Pacific 60 Alexandra Terrace #09-09 Block C, The ComTech 118 502 Singapore ☎ (+65) 6275 0249 📠 (+65) 6274 8426</p>
<p>CAME Gmbh Kornwestheimer Str. 37 70825 Korntal Munchingen Bei Stuttgart ☎ (+49) 71 5037830 📠 (+49) 71 50378383</p>	GERMANY		

<p>CAME Cancelli Automatici S.p.a. Via Martiri Della Libertà, 15 31030 Dosson Di Casier (Tv) ☎ (+39) 0422 4940 📠 (+39) 0422 4941 Informazioni Commerciali 800 848095</p>	ITALY	ITALY
--	-------	-------

<p>CAME Sud s.r.l. Via F. Imperato, 198 Centro Mercato 2, Lotto A/7 80146 Napoli ☎ (+39) 081 7524455 📠 (+39) 081 7529190</p>
--

<p>CAME Service Italia S.r.l. Via Della Pace, 28 31030 Dosson Di Casier (Tv) ☎ (+39) 0422 383532 📠 (+39) 0422 490044 Assistenza Tecnica 800 295830</p>	ITALY	ITALY
---	-------	-------

<p>CAME Global Utilities s.r.l. Via E. Fermi, 31 20060 Gessate (Mi) ☎ (+39) 02 95380366 📠 (+39) 02 95380224</p>

