



Mezinárodní
společnost s
lokální
přítomností ve
více než **60**
zemích světa

7 výrobních
závodů napříč
kontinenty

Více než **400**
výzkumných
pracovníků ve
vlastních
vývojových
centrech

50 let
společnosti v
rodinném
vlastnictví

Katalog Somfy 2020

Společnost Somfy upozorňuje, že uvedené produkty mohou vyžadovat odbornou montáž a způsobilost k zásahu do elektrické sítě.

Objednávky

Telefon: 273 139 138

E-mail: somfy@somfy.cz

Technické poradenství a reklamace

Telefon: 273 139 137

E-mail: servis.cz@somfy.cz

Platnost od 1. ledna 2020. Dodací podmínky jsou EXW sklad EEDP. Pro dodávky platí Všeobecné obchodní podmínky Somfy v aktuálním znění (www.somfy.cz). Prodávající si vyhrazuje právo změny cen v průběhu roku v případě změny kurzu CZK/EUR od doby vydání ceníku o více než 3%.

Dodací termíny jsou 3-15 pracovních dní ode dne objednání.

Zboží označené přesýpacími hodinami však není skladovou položkou (obvyklé dodání cca 15 pracovních dní).

!! Dodací termíny se mohou lišit. Bližší potvrzení termínu dodání obdržíte v potvrzení případné objednávky !!

Somfy, spol. s r.o., Baawer Office House, Bavorská 2780/2, 155 00, Praha 5



Mezinárodní
společnost s
lokální
přítomností ve
více než **60**
zemích světa

7 výrobních
závodů napříč
kontinenty

Více než **400**
výzkumných
pracovníků ve
vlastních
vývojových
centrech

50 let
společnosti v
rodinném
vlastnictví

Katalog Somfy 2020 - Venkovní žaluzie

Objednávky

Telefon: 273 139 138

E-mail: somfy@somfy.cz

Technické poradenství a reklamace

Telefon: 273 139 137

E-mail: servis.cz@somfy.cz

Platnost od 1. ledna 2020. Dodací podmínky jsou EXW sklad EEDP. Pro dodávky platí Všeobecné obchodní podmínky Somfy v aktuálním znění (www.somfy.cz). Prodávající si vyhrazuje právo změny cen v průběhu roku v případě změny kurzu CZK/EUR od doby vydání ceníku o více než 3%.

Dodací termíny jsou 3-15 pracovních dní ode dne objednání.

Zboží označené přesýpacími hodinami však není skladovou položkou (obvyklé dodání cca 15 pracovních dní).

!! Dodací termíny se mohou lišit. Bližší potvrzení termínu dodání obdržíte v potvrzení případné objednávky !!

Somfy, spol. s r.o., Baawer Office House, Bavorská 2780/2, 155 00, Praha 5



J4 io Protect



VLASTNOSTI A OBLAST POUŽITÍ



Rychlé připojení (Hirschmann konektor)



Stupeň krytí IP54



Možnost montáže do "u" i "n" kolejnice/profilu

od -10°C až do +40°C (výjimečně od -20°C až do +70°C)

ŽALUZIE

ROLETY

MARKÝZY & SCREENY

INTERIÉR

VRATA A BRÁNY

OVLADAČE

PŘÍSLUŠENSTVÍ

OBJEKTOVÉ ŘÍZENÍ

Středový pohon pro venkovní žaluzie s přijímačem io se zpětnou vazbou připravený pro plnohodnotné připojení do chytré domácnosti Somfy a s pokročilými ochrannými funkcemi

VÝHODY PRO KONCOVÉ UŽIVATELE

- ochrana proti přimrznutí dolního profilu žaluzie
- rozpoznání překážky ve směru nahoru s reverzací (pro uvolnění napnutí pásek a žebříčků)
- automatické zarovnávání v horní koncové poloze (kompenzace postupného prodloužení zvedacích pásek)



- ovládání žaluzií bez námahy dálkovým ovladačem
- komfortní a přesná mezipoloha «MY»
- informace o stavu a aktuální pozici koncového výrobku

HLAVNÍ FUNKCE A PŘEDNOSTI PRODUKTU

- pohon s integrovaným přijímačem dálkového ovládání
- nastavení konc. poloh dálk. ovladačem io/Set&Go
- bezdrátová komunikace s povětrnostními čidly io
- komfortní a přesná mezipoloha «MY»
- jeden z nejkratších pohonů na trhu
- kompatibilní s žaluziemi:

typu 1 (vytahování páskou, naklápění žebříčkem)

typu 2 (vytahování v liště, naklápění žebříčkem)

typu 3 (vytahování v liště, naklápění v liště)



VÝHODY PRO PROFESIONÁLY

NASTAVENÍ:

- dolní koncová poloha je již nastavena z výroby, další nastavení libovolným 3-tlačítk. dálkovým ovladačem io
- 2D nárazový spínač pro ochranu v případě nesprávné / obrácené instalace (nárazový spínač je funkční pro oba směry pohybu)

SNADNÁ INTEGRACE:

- rychlé připojení pomocí Hirschmann konektoru
- možnost rychlého nastavení pomocí Set&Go/EMS2
- možnost použití v "u" i "n" kolejnici (profilu)
- možnost změny směru otáčení

SOUVISEJÍCÍ PRODUKTY

- TaHoma - řídicí jednotka TaHoma umožňuje ovládat zařízení Somfy a dalších výrobců v domě přes internet (PC/tablet/smartphone)



- Nina - centrální dálkový ovladač s dotykovým displejem a s funkcí ovládání pohybem



- Set&Go - nástroj pro profesionály pro maximální usnadnění nastavení, personalizaci a servis



Technické údaje	typ koncových spínačů	kapacita konc. spínačů	jmenovitý krouticí moment	jmenovitá otáčky pomalé/rychlé	jmenovité napětí	kmitočet	jmenovitý příkon	jmenovitý proud	standby spotřeba (motor + přijímač)	max. doba nepřetržitého chodu	stupeň krytí	stupeň ochrany	hmotnost (s adaptéry)	rozměr L1	rozměr L3	hlučnost	délka kabelu
Obj. číslo	(ot.)	(Nm)	(ot/min)	(V)	(Hz)	(W)	(A)	(W)	(min)				(kg)	(mm)	(mm)	(dB)	(m)
1210676	elektr.	200	6	24	230	50	95	0,5	< 0,5	6	IP54	tř. I	1,50	254	222	53	0,5
1210677	elektr.	200	10	24	230	50	110	0,6	< 0,5	6	IP54	tř. I	1,70	269	237	55	0,5

Popis výrobku	Objednací číslo	EUR s DPH	Balení	Záruka (měsíce)	Dostupnost
J406 io Protect */**	1210676	277,44	1	60	✓
J410 io Protect */**	1210677	284,93	1	60	✓

* Pohon je dodáván s předmontovaným příslušenstvím:

2 ks adaptér pro hřídel 14 mm s drážkou; 2 ks aretační šroub M 3 x 8; 2 ks aretační šroub M 5 x 5; 2 ks protirezonanční vložka 19 x 178 mm; 2 ks protirezonanční vložka 19 x 19 mm; 1 ks kabel 0,5 m s Hirschmann konektorem

** K úplné kompletaci pohonu je nutné ještě objednat:

2 ks upevňovací spona 9014217 / 9000990; 1 ks Hirschmann konektor 9014185

Návod ke stažení ZDE





J4 RTS verze 2018



VLASTNOSTI A OBLAST POUŽITÍ



Rychlé připojení (**Hirschmann** konektor)



Stupeň krytí **IP54**



Možnost montáže do "u" i "n" kolejnice/profilu

od -10°C až do +40°C (výjimečně od -20°C až do +70°C)

ŽALUZIE

ROLETY

Středový pohon pro venkovní žaluzie s integrovaným přijímačem dálkového ovládání RTS

VÝHODY PRO KONCOVÉ UŽIVATELE

- ovládání žaluzií bez námahy dálkovým ovladačem (díky rádiovému přenosu RTS)
- komfortní a přesná mezipoloha «MY»
- bezpečnostní zastavení
- možnost připojení do systému TaHoma bez informací o stavu a pozici koncového výrobku

HLAVNÍ FUNKCE A PŘEDNOSTI PRODUKTU

- pohon s integrovaným přijímačem dálkového ovládání
- nastavení koncových poloh dálkovým ovladačem RTS
- bezdrátová komunikace s povětrnostními čidly RTS
- komfortní a přesná mezipoloha «MY»
- jeden z nejkratších pohonů na trhu
- kompatibilní s žaluziemi:
 - typu 1 (vytahování páskou, naklápění žebříčkem)
 - typu 2 (vytahování v liště, naklápění žebříčkem)
 - typu 3 (vytahování v liště, naklápění v liště)



MARKÝZY & SCREENY

INTERIER

VÝHODY PRO PROFESIONÁLY

NASTAVENÍ:

- nastavení koncových poloh libovolným 3-tlačítkovým dálkovým ovladačem RTS
- 2D nárazový spínač pro ochranu v případě nesprávné / obrácené instalace (nárazový spínač je funkční pro oba směry pohybu)

SNADNÁ INTEGRACE:

- rychlé připojení pomocí Hirschmann konektoru
- možnost použití v "u" i "n" kolejnici (profilu)
- možnost změny směru otáčení
- verze 2018: nový nárazový spínač, nová deska elektroniky, prodloužený plastový kryt hřídele

SOUVISEJÍCÍ PRODUKTY

- TaHoma - řídicí jednotka TaHoma umožňuje ovládat zařízení Somfy a dalších výrobců v domě přes internet (PC/tablet/smartphone)



- Telis Modulis RTS - přenosný vysílač s patentovaným naklápěním lamel pomocí ovládacího kolečka

- Smoove 1 RTS - nástěnný 1-kanalový vysílač s dotykovými tlačítky (součástí je nástěnný držák, součástí NENÍ rámeček, objednávejte samostatně!)

VRATA A BRÁNY

OVLADÁČE

Technické údaje	typ koncových spínačů	kapacita konc. spínačů	jmennovitý krouticí moment	jmennovitá otáčky pomalé/rychlé	jmennovité napětí	kmitočet	jmennovitý příkon	jmennovitý proud	standby spotřeba (motor + přijímač)	max. doba nepřetržitého chodu	stupeň krytí	stupeň ochrany	hmotnost (s adaptéry)	rozměr L1	rozměr L3	hlučnost	délka kabelu
Obj. číslo	(ot.)	(Nm)	(ot/min)	(V)	(Hz)	(W)	(A)	(W)	(min)				(kg)	(mm)	(mm)	(dB)	(m)
1210378	elektr.	200	6	24	230	50	95	0,5	0,55	6	IP54	tř. I	1,50	254	222	53	0,5
1210434	elektr.	200	6	24	230	50	95	0,5	0,55	6	IP54	tř. I	1,50	254	222	53	0,5
1210379	elektr.	200	10	24	230	50	110	0,6	0,55	6	IP54	tř. I	1,70	269	237	55	0,5
1210380	elektr.	200	18	24	230	50	155	0,8	0,55	6	IP54	tř. I	2,20	289	257	56	0,5

Popis výrobku	Objednáací číslo	EUR s DPH	Balení	Záruka (měsíce)	Dostupnost
J406 RTS */**	1210378	282,90	1	60	✓
J406 RTS */**	1210434	279,40	120	60	✓
J410 RTS */**	1210379	296,37	1	60	✓
J418 RTS */**	1210380	352,98	1	60	✓

* Pohon je dodáván s předmontovaným příslušenstvím:

2 ks adaptér pro hřídel 14 mm s drážkou; 2 ks aretační šroub M 3 x 8; 2 ks aretační šroub M 5 x 5; 2 ks protirezonanční vložka 19 x 178 mm; 2 ks protirezonanční vložka 19 x 19 mm; 1 ks kabel 0,5 m s Hirschmann konektorem

** K úplné kompletaci pohonu je nutné ještě objednat:

2 ks upevňovací spona 9014217 / 9000990; 1 ks Hirschmann konektor 9014185

PŘÍSLUŠENSTVÍ

OBJEKTOVÉ ŘÍZENÍ

Návod ke stažení ZDE





J4 WT Protect

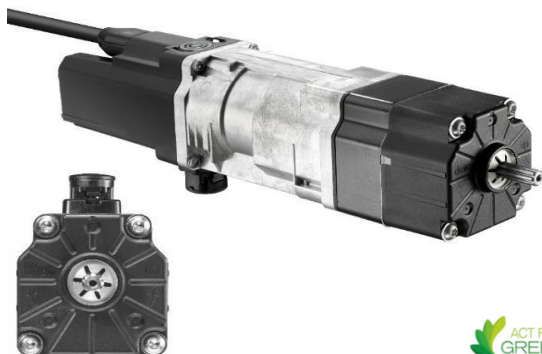

VLASTNOSTI A OBLAST POUŽITÍ

- Rychlé připojení (**Hirschmann** konektor)
- Stupeň krytí **IP54**
- Možnost montáže do "u" i "n" kolejnice/profilu

od **-20°C** až do **+70°C** (výjimečně od -30°C až do +80°C)

ŽALUZIE

ROLETY

MARKYZY & SCREENY

INTERIÉR

VRATA A BRÁNY

OVLADAČE

PŘÍSLUŠENSTVÍ

OBJEKTOVÉ ŘÍZENÍ

Univerzální kabelové řešení středového pohonu pro venkovní žaluzie s elektronickým nastavením koncových poloh a pokročilými ochrannými funkcemi

VÝHODY PRO KONCOVÉ UŽIVATELE

- ochrana proti přimrznutí dolního profilu žaluzie
- rozpoznání překážky ve směru nahoru s reverzací (pro uvolnění napnutí pásek a žebříčků)
- automatické zarovnávání v horní koncové poloze (kompenzace postupného prodloužení zvedacích pásek)

- komfortní a přesná mezipoloha «MY» (s použitím externího přijímače dálkového ovládání)
- bezpečnostní zastavení
- kabelové připojení k ovládacím prvkům

HLAVNÍ FUNKCE A PŘEDNOSTI PRODUKTU

- nastavení koncových dorazů nastavovacím kabelem
- komfortní a přesná mezipoloha «MY» (s použitím externího přijímače dálkového ovládání)
- jeden z nejkratších pohonů na trhu
- možnost použití i s velmi dlouhým přívodním kabelem
- funkce nárazového spínače aktivní v obou směrech
- kompatibilní s žaluziemi:
 - typu 1 (vytahování páskou, naklápění žebříčkem)
 - typu 2 (vytahování v liště, naklápění žebříčkem)

VÝHODY PRO PROFESIONÁLY

NASTAVENÍ:

- elektr. nastavení - horní konc.poloza nájezdem na hříbek (na vyžádání možnost prodloužení jeho výšky),
- nastavení na místě instalace nastavovacím kabelem
- 2D nárazový spínač pro ochranu v případě nesprávné / obrácené instalace (nárazový spínač je funkční pro oba směry pohybu)

SNADNÁ INTEGRACE:

- rychlé připojení pomocí Hirschmann konektoru
- možnost použití v "u" i "n" kolejnici (profilu)
- možnost paralelního zapojení

SOUVISEJÍCÍ PRODUKTY

- Nastavovací nástroj WT (obj. č.: 9015971)
- pro zkoušku běhu a nastavení koncových poloh trubkových pohonů a žaluziových pohonů s vypínačem bez aretace (součástí sady je i redukce na Hirschmann konektor pro žaluziové pohony)

Technické údaje	typ koncových spínačů	kapacita konc. spínačů	jmennovitý krouticí moment	jmennovitá otáčky pomalé/rychlé	jmennovitá napětí	kmitočet	jmennovitý příkon	jmennovitý proud	standby spotřeba (motor + přijímač)	max. doba nepřetržitého chodu	stupeň krytí	stupeň ochrany	hmotnost (s adaptéry)	rozměr L1	rozměr L3	hlučnost	délka kabelu
Obj. číslo	(ot.)	(Nm)	(ot/min)	(V)	(Hz)	(W)	(A)	(W)	(min)				(kg)	(mm)	(mm)	(dB)	(m)
1210599	elektr.	200	6	24	230	50	95	0,4	< 0,5	6	IP54	tř. I	1,50	254	222	53	0,5
1210706	elektr.	200	6	24	230	50	95	0,4	< 0,5	6	IP54	tř. I	1,50	254	222	53	0,5
1210600	elektr.	200	10	24	230	50	110	0,5	< 0,5	6	IP54	tř. I	1,70	269	237	55	0,5
1210707	elektr.	200	10	24	230	50	110	0,5	< 0,5	6	IP54	tř. I	1,70	269	237	55	0,5
1210601	elektr.	200	18	24	230	50	155	0,7	< 0,5	6	IP54	tř. I	2,20	289	257	56	0,5

Popis výrobku	Objednací číslo	EUR s DPH	Balení	Záruka (měsíce)	Dostupnost
J406 WT Protect */**	1210706	144,50	1	60	✓
J406 WT Protect */**	1210599	131,52	120	60	✓
J410 WT Protect */**	1210707	159,16	1	60	✓
J410 WT Protect */**	1210600	154,97	120	60	✓
J418 WT Protect */**	1210601	216,12	10	60	✓

* Pohon je dodáván s předmontovaným příslušenstvím:
 2 ks adaptér pro hřídel 14 mm s drážkou; 2 ks aretační šroub M 3 x 8; 2 ks aretační šroub M 5 x 5; 2 ks protirezonanční vložka 19 x 178 mm; 2 ks protirezonanční vložka 19 x 19 mm; 1 ks kabel 0,5 m s Hirschmann konektorem
 ** K úplné kompletaci pohonu je nutné ještě objednat:
 2 ks upevňovací spona 9014217 / 9000990; 1 ks Hirschmann konektor 9014185

Návod ke stažení ZDE





J4 WT verze 2018

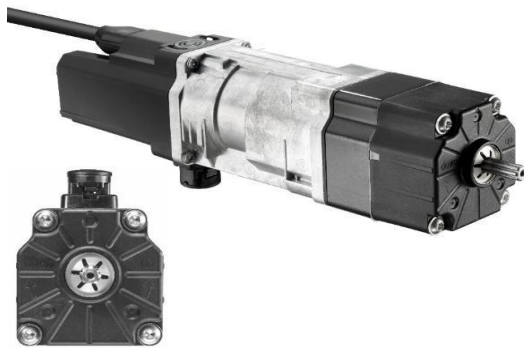

VLASTNOSTI A OBLAST POUŽITÍ



Rychlé připojení (Hirschmann konektor)



Stupeň krytí IP54



Možnost montáže do "u" i "n" kolejnice/profilu

od -20°C až do +70°C (výjimečně od -30°C až do +80°C)

ŽALUZIE

ROLETY

MARKÝZY & SCREENY

INTERIÉR

VRATA A BRÁNY

OVLADAČE

PŘÍSLUŠENSTVÍ

OBJEKTOVÉ ŘÍZENÍ

Univerzální kabelové řešení středového pohonu pro venkovní žaluzie s elektronickým nastavením koncových poloh

VÝHODY PRO KONCOVÉ UŽIVATELE

- komfortní a přesná mezipoloha «MY» (s použitím externího přijímače dálkového ovládání)
- bezpečnostní zastavení
- kabelové připojení k ovládacím prvkům
- vhodné zejména pro komerční budovy s vyšším řídicím celkem

HLAVNÍ FUNKCE A PŘEDNOSTI PRODUKTU

- nastavení koncových poloh nastavovacím kabelem
- komfortní a přesná mezipoloha «MY» (s použitím externího přijímače dálkového ovládání)
- jeden z nejkratších pohonů na trhu
- možnost použití i s velmi dlouhým přívodním kabelem
- funkce nárazového spínače aktivní v obou směrech
- kompatibilní s žaluziemi:
 - typu 1 (vytahování páskou, naklápění žebříčkem)
 - typu 2 (vytahování v liště, naklápění žebříčkem)



VÝHODY PRO PROFESIONÁLY

- NASTAVENÍ:**
- elektr. nastavení - horní konc.poloha nájezdem na nárazový spínač (na vyzádnání možnost prodloužení),
 - nastavení na místě instalace nastavovacím kabelem
 - 2D náraz. spínač pro ochranu v případě nesprávné/obrác. instalace (nárazový spínač funkční pro oba směry pohybu)
- SNADNÁ INTEGRACE:**
- rychlé připojení pomocí Hirschmann konektoru
 - možnost použití v "u" i "n" kolejnici (profilu)
 - možnost paralelního zapojení
 - verze 2018: nový nárazový spínač, nová deska elektroniky, prodloužený plastový kryt hřídele

SOUVISEJÍCÍ PRODUKTY

- Nastavovací nástroj WT (obj. č.: 9015971)
- pro zkoušku běhu a nastavení koncových poloh trubkových pohonů a žaluziových pohonů s vypínačem bez aretace (součástí sady je i redukce na Hirschmann konektor pro žaluziové pohony)



Technické údaje	typ koncových spínačů	kapacita konc. spínačů	imenovitý kroutcí moment	imenovitě otáčky pomalé/rychlé	imenovité napětí	kmitočet	imenovitý příkon	imenovitý proud	standby spotřeba (motor + přijímač)	max. doba nepřetržitého chodu	stupeň krytí	stupeň ochrany	hmotnost (s adaptéry)	rozměr L1	rozměr L3	hluknost	délka kabelu
Obj. číslo	(ot.)	(Nm)	(ot/min)	(V)	(Hz)	(W)	(A)	(W)	(min)				(kg)	(mm)	(mm)	(dB)	(m)
1210340	elektr.	200	6	24	230	50	95	0,4	< 0,5	6	IP54	tř. I	1,50	254	222	53	0,5
1210335	elektr.	200	6	24	230	50	95	0,4	< 0,5	6	IP54	tř. I	1,50	254	222	53	0,5
1210341	elektr.	200	10	24	230	50	110	0,5	< 0,5	6	IP54	tř. I	1,70	269	237	55	0,5
1210336	elektr.	200	10	24	230	50	110	0,5	< 0,5	6	IP54	tř. I	1,70	269	237	55	0,5
1210343	elektr.	200	18	24	230	50	155	0,7	< 0,5	6	IP54	tř. I	2,20	289	257	56	0,5

Popis výrobku	Objednáací číslo	EUR s DPH	Balení	Záruka (měsíce)	Dostupnost
J406 WT */**	1210340	148,46	1	60	✓
J406 WT */**	1210335	131,56	120	60	✓
J410 WT */**	1210341	162,80	1	60	✓
J410 WT */**	1210336	157,74	120	60	✓
J418 WT */**	1210343	212,08	10	60	✓

* Pohon je dodáván s předmontovaným příslušenstvím:

2 ks adaptér pro hřídel 14 mm s drážkou; 2 ks aretační šroub M 3 x 8; 2 ks aretační šroub M 5 x 5; 2 ks protirezonanční vložka 19 x 178 mm; 2 ks protirezonanční vložka 19 x 19 mm; 1 ks kabel 0,5 m s Hirschmann konektorem

** K úplné kompletaci pohonu je nutné ještě objednat:

2 ks upevňovací spona 9014217 / 9000990; 1 ks Hirschmann konektor 9014185

Návod ke stažení ZDE





J4 2WT

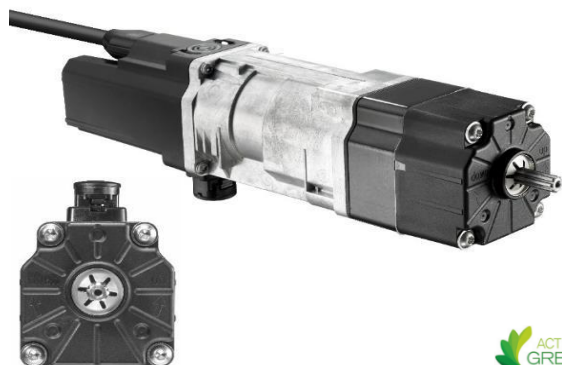

VLASTNOSTI A OBLAST POUŽITÍ



Rychlé připojení (**Hirschmann** konektor)



Stupeň krytí **IP54**



Možnost montáže do "u" i "n" kolejnice/profilu

od **-20°C** až do **+70°C** (výjimečně od **-30°C** až do **+80°C**)

ŽALUZIE

ROLETY

MARKYZY & SCREENY

INTERIER

VRATA A BRÁNY

OVLADAČE

PŘÍSLUŠENSTVÍ

OBJEKTOVÉ ŘÍZENÍ

Univerzální kabelové řešení středového pohonu pro venkovní žaluzie s elektronickým nastavením koncových poloh a pracovní polohou

VÝHODY PRO KONCOVÉ UŽIVATELE

- bezpečnostní zastavení
- kabelové připojení k ovládacím prvkům
- vhodné zejména pro komerční budovy s vyšším řídicím celkem (např. Animeo)
- **neemožnost přenastavit dolní koncovou polohu v místě instalace (nastavena již od OEM výrobce žaluzie) a tudíž bez rizika poškození koncového výrobku - žaluzie**

HLAVNÍ FUNKCE A PŘEDNOSTI PRODUKTU

- **pro speciální venkovní žaluzie (pohon s pracovní polohou=dolní koncová poloha s pootevřenými lamelami), resp. se 3 nezávisle nastavitelnými koncovými polohami (1 horní + 2 dolní)**
- **nastavení koncových poloh nastavovacím kabelem**
- jeden z **nejkratších pohonů** na trhu
- **kompatibilní s žaluziemi:**
- typu 1 (vytahování páskou, naklápění žebříčkem)
- typu 2 (vytahování v liště, naklápění žebříčkem)
- typu 3 (vytahování i naklápění v liště)



VÝHODY PRO PROFESIONÁLY

NASTAVENÍ:

- elektr. nastavení - **horní konc.poloha nájezdem na hříbek** (na vyžádání možnost prodloužení jeho výšky),
- **nastavení na místě instalace nastavovacím kabelem**
- **2D nárazový spínač** pro ochranu v případě nesprávné / obrácené instalace (nárazový spínač je funkční pro oba směry pohybu)

SNADNÁ INTEGRACE:

- **rychlé připojení** pomocí **Hirschmann** konektoru
- možnost **použití v "u" i "n" kolejnici (profilu)**
- možnost paralelního zapojení

SOUVISEJÍCÍ PRODUKTY

- **Nastavovací nástroj WT (obj. č.: 9015971)**
- pro zkoušku běhu a nastavení koncových poloh trubkových pohonů a žaluziových pohonů s vypínačem bez aretace (součástí sady je i redukce na Hirschmann konektor pro žaluziové pohony)



Technické údaje	typ koncových spínačů	kapacita konc. spínačů	imenovitý krouticí moment	imenovitě otáčky pomalé/rychlé	imenovitě napětí	kmitočet	imenovitý příkon	imenovitý proud	standby spotřeba (motor + přílmač)	max. doba nepřetržitého chodu	stupeň krytí	stupeň ochrany	hmotnost (s adaptéry)	rozměr L1	rozměr L3	hlučnost	délka kabelu
Obj. číslo	(ot.)	(Nm)	(ot/min)	(V)	(Hz)	(W)	(A)	(W)	(min)				(kg)	(mm)	(mm)	(dB)	(m)
1210622	elektr.	200	6	24	230	50	95	0,4	< 0,5	6	IP54	tř. I	1,50	254	222	53	0,5
1210623	elektr.	200	10	24	230	50	110	0,5	< 0,5	6	IP54	tř. I	1,70	269	237	55	0,5
1210624	elektr.	200	18	24	230	50	155	0,7	< 0,5	6	IP54	tř. I	2,20	289	257	56	0,5

Popis výrobku	Objednací číslo	EUR s DPH	Balení	Záruka (měsíce)	Dostupnost
J406 2WT */**	1210622	175,56	1	60	✓
J410 2WT */**	1210623	180,40	1	60	✓
J418 2WT */**	1210624	213,18	1	60	✓

* Pohon je dodáván s předmontovaným příslušenstvím:

2 ks adaptér pro hřídel 14 mm s drážkou; 2 ks aretační šroub M 3 x 8; 2 ks aretační šroub M 5 x 5; 2 ks protirezonanční vložka 19 x 178 mm; 2 ks protirezonanční vložka 19 x 19 mm; 1 ks kabel 0,5 m s Hirschmann konektorem

** K úplné kompletaci pohonu je nutné ještě objednat:

2 ks upevňovací spona 9014217 / 9000990; 1 ks Hirschmann konektor 9014185

Návod ke stažení ZDE





Adaptéry pro pohon J4

	Popis zboží	Balení	Objednáací číslo	EUR s DPH	Záruka (měsíce)	Dostupnost	
	Adaptér pro hřídel šestihran						ŽALUZIE
	6 mm šestihran	1	9014163	2,62	60		
	10 mm šestihran	1	9014167	2,62	60		
	Adaptér pro kulatou hřídel s drážkou						ROLETY
	hřídel s drážkou ø 14x3,4	1	9014172	1,31	60	✓	
	Adaptér pro hřídel čtyřhran						MARKÝZY & SCREENY
	7 mm čtyřhran	150	9014175	1,17	60	✓	
	8 mm čtyřhran	1	9014176	3,93	60		
	10 mm čtyřhran	180	9014178	2,53	60	✓	
	12 mm čtyřhran	150	9014180	1,31	60	✓	
	Šroub M 3 x 8						INTERIÉR
	- pro fixaci adaptéru na osu pohonu; utahovací moment 1,35 Nm ±20%	1	9014242	0,10	60		
	Šroub M 5 x 5						VRATA A BRÁNY
- pro fixaci hřídele do adaptéru; utahovací moment max. 2 Nm!	15000	9014404	0,10	60			
	Nástavec mech. dorazu (J4 1TN/2TN)						OVLADAČE
	1. mechanický doraz	1	9014158	0,26	60	✓	
	2. mezikus pro nástavec mechanického dorazu	1	9014159	0,68	60		
	kryt mechanického dorazu černý	1	9014160	0,92	60	✓	
	Upevňovací spona						PŘÍSLUŠENSTVÍ
	- pro profil 56 x 58 mm kovová, pozinkovaná (STOMA)	1000	9014217	1,65	60	✓	
	- pro profil 56 x 58 mm nerezová (HD)	500	9000990	0,95	60	✓	
	Kabelová spojka IP 54						OBJEKTOVÉ ŘÍZENÍ
	Samice-zásuvka STAK 3	300	9014185	4,62	60	✓	
	Samec-zástrčka STAS	1	9705426	9,57	60	✓	
	Zajišťovací raménko STASI 3	1	9701624	0,68	60	✓	
	Samice-zásuvka STAK 4	1	9014187	12,29	60	✓	

Ostatní elektrické příslušenství (kabely apod.) v sekci PŘÍSLUŠENSTVÍ



Mezinárodní
společnost s
lokální
přítomností ve
více než **60**
zemích světa

7 výrobních
závodů napříč
kontinenty

Více než **400**
výzkumných
pracovníků ve
vlastních
vývojových
centrech

50 let
společnosti v
rodinném
vlastnictví

Katalog Somfy 2020 - Venkovní rolety

Objednávky

Telefon: 273 139 138

E-mail: somfy@somfy.cz

Technické poradenství a reklamace

Telefon: 273 139 137

E-mail: servis.cz@somfy.cz

Platnost od 1. ledna 2020. Dodací podmínky jsou EXW sklad EEDP. Pro dodávky platí Všeobecné obchodní podmínky Somfy v aktuálním znění (www.somfy.cz). Prodávající si vyhrazuje právo změny cen v průběhu roku v případě změny kurzu CZK/EUR od doby vydání ceníku o více než 3%.

Dodací termíny jsou 3-15 pracovních dní ode dne objednání.

Zboží označené přesýpacími hodinami však není skladovou položkou (obvyklé dodání cca 15 pracovních dní).

!! Dodací termíny se mohou lišit. Bližší potvrzení termínu dodání obdržíte v potvrzení případné objednávky !!

Somfy, spol. s r.o., Baawer Office House, Bavorská 2780/2, 155 00, Praha 5



S&SO RS100 io smart&smoothoperator®

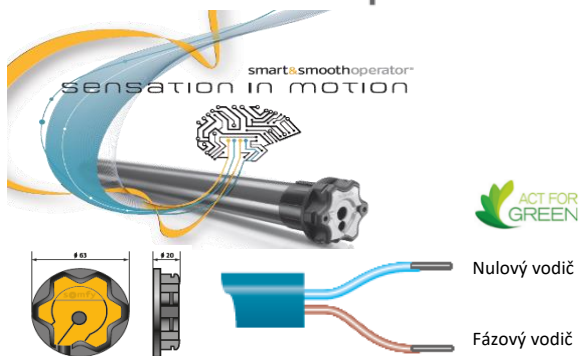

VLASTNOSTI A OBLAST POUŽITÍ

- INOVATIVNÍ TECHNOLOGIE POHONU** (bezuhlíkový motor, tišší převodovka, tichá mechanická pružinová brzda)
- **venkovní rolety se všemi typy závěsů** (pevné i pružné) s koncovými zarážkami i bez nich
 - **variabilní nastavení koncových poloh dálk. ovladačem**
 - pohony lze resetovat samostatně (bez 2-10-2), pokud jsou na jedné větvi el. rozvodu
 - pohony řady **RS100 io jsou kratší** než Oximo io
 - samočinné vyrovnání délky rolety
 - **kompatibilní s TaHoma a Connexoon**

Nejlepší a nejtišší Somfy pohon pro venkovní rolety se zcela novou a unikátní konstrukcí pohonu pro maximální snížení hluchnosti celé rolety

VÝHODY PRO KONCOVÉ UŽIVATELE

- velmi **dlouhá životnost pohonu**, koncipována na více než 15 let
- optimalizovaná **ochrana rolety** pro prodloužení její životnosti
- **ochrana proti přimrznutí a pokročilá detekce překážek**
- uvolnění při nárazu na překážku
- akustický komfort a **diskrétní režim pro ultra tichý pohyb** rolety
- bezpečnost - **ochrana rolety proti nadzvednutí**
- přesná **mezipoloha «MY»**

HLAVNÍ FUNKCE A PŘEDNOSTI PRODUKTU

- **akustický komfort** - plynulý a velmi tichý pohyb rolety
- 2 rychlosti chodu -> běžný a extra tichý **diskrétní režim**
- **pomalý a hladký rozjezd a zastavení** (SOFT START & SOFT STOP)
- **pokročilá detekce překážek SMART PROTECT** (automatické nastavení prahu citlivosti bez ohledu na typ závěsu)
- **ochrana rolety proti přimrznutí**
- **Act For Green** (snížení dopadů na životní prostředí)
- **ochrana rolety proti nadzvednutí** (zvýšená ochrana proti pokusům o vzloupání s použitím pevných závěsů)
- spotřeba v režimu Stand by < 0,5 W

VÝHODY PRO PROFESIONÁLY

- **100% Plug&Play** - zcela automatické nastavení koncových poloh (s pevnými dorazy) a směru otáčení
- **snadné nastavení a personalizace** na místě instalace se Set&Go (rychlost, koncové polohy)
- **dvojitá izolace** – pohon nemá ochranný vodič (dvoužilové připojení)
- **robustnost** - nová konstrukce pohonu zajišťuje o 40% delší životnost
- **diagnostika a sledovatelnost** - možnost načtení historie nastavení a používání pohonu díky Set&Go
- **výměnný přívodní kabel s konektorem** u hlavy pohonu

SOUVISEJÍCÍ PRODUKTY

- **TaHoma** - řídicí jednotka TaHoma umožňuje ovládat zařízení Somfy a dalších výrobců v domě přes internet (PC/tablet/smartphone)
- **Nina** - centrální dálkový ovladač s dotykovým displejí funkcí ovládání pohybem
- **Smoove RS100 io** - pro použití funkce tichého "diskrétního" režimu
- **Set&Go** - nástroj pro profesionály pro maximální usnadnění nastavení, personalizaci a servis

Technické údaje

Objednávací číslo	jmennovitý krouticí moment (Nm)	jmennovitá otáčky pomalé/rychlé (ot/min)	jmennovitá napětí (V)	kmitočet (Hz)	jmennovitý příkon (W)	jmennovitý proud (A)	max. doba nepřetržitého chodu (min)	stupeň krytí	stupeň ochrany	hmotnost (kg)	rozměr L1 (mm)	rozměr L2 + 3mm (mm)	rozměr L3 (mm)	barva kabelu	délka kabelu (m)
1033335	6	8/17	230	50	40		5	IP44	tř. II	1,20	464	449	470	bílá	3
1033336	10	8/17	230	50	55		5	IP44	tř. II	1,32	478	463	484	bílá	3
1033337	15	8/17	230	50	80		5	IP44	tř. II	1,45	521	506	527	bílá	3
1033338	20	8/17	230	50	100		5	IP44	tř. II	1,67	538	523	544	bílá	3

Popis výrobku

Popis výrobku	Objednávací číslo	EUR s DPH	Balení	Záruka (měsíce)	Dostupnost
S&SO RS100 io 6/17	1033335	289,49	1	84	✓
S&SO RS100 io 10/17	1033336	312,51	1	84	✓
S&SO RS100 io 15/17	1033337	335,16	1	84	✓
S&SO RS100 io 20/17	1033338	371,21	1	84	⊗

Návod ke stažení ZDE



ŽALUZIE

ROLETY

MARKÝZY & SCREENY

INTERIÉR

VRATA A BRÁNY

OVLAĐAČE

PŘÍSLUŠENSTVÍ

OBJEKTOVÉ ŘÍZENÍ



S&SO RS100 ioHybrid

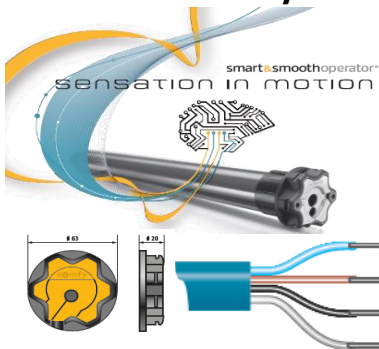

- Nulový vodič
- Spínaná fáze - směr 2
- Spínaná fáze - směr 1
- Trvalá fáze

Nejlepší a nejtichší Somfy pohon pro venkovní rolety se zcela novou a unikátní konstrukcí motoru pro maximální snížení hlučnosti celé rolety a možností kabelového ovládání spínačem

VÝHODY PRO KONCOVÉ UŽIVATELE

- velmi dlouhá životnost pohonu, koncipována na více než 15 let
- optimalizovaná ochrana rolety pro prodloužení její životnosti
- ochrana proti přimrznutí a pokročilá detekce překážek
- uvolnění při nárazu na překážku
- akustický komfort a diskretní režim pro ultra tichý pohyb rolety
- bezpečnost - ochrana rolety proti nadzvednutí
- přesná mezipoloha «MY»

VÝHODY PRO PROFESIONÁLY

- **100% Plug&Play** - zcela automatické nastavení koncových poloh a směru otáčení
- **snadné nastavení a personalizace** na místě instalace se Set&Go (rychlost, koncové polohy)
- **dvojitá izolace** – pohon nemá ochranný vodič (čtyřžilové připojení)
- **robustnost** - nová konstrukce pohonu zajišťuje o 40% delší životnost
- **diagnostika a sledovatelnost** - možnost načtení historie nastavení a používání pohonu díky Set&Go
- **výměnný přívodní kabel s konektorem** u hlavy pohonu

VLASTNOSTI A OBLAST POUŽITÍ

- INOVATIVNÍ TECHNOLOGIE POHONU** (bezuhlíkový motor, tišší převodovka, tichá mechanická pružinová brzda)
- **venkovní rolety se všemi typy závěsů** (pevné i pružné) s koncovými zarážkami i bez nich
- **variabilní nastavení koncových poloh dálk. ovladačem**
- pohony lze resetovat samostatně (bez 2-10-2), pokud jsou na jedné větvi el. rozvodu
- pohony řady **RS100 io jsou kratší** než Oximo io
- samočinné vyrovnání délky rolety
- **kompatibilní s TaHoma a Connexoon**

HLAVNÍ FUNKCE A PŘEDNOSTI PRODUKTU

- **akustický komfort** - plynulý a velmi tichý pohyb rolety
- 2 rychlosti chodu -> běžný a extra tichý **diskretní režim**
- **pomalý a hladký rozjezd a zastavení** (SOFT START & SOFT STOP)
- **pokročilá detekce překážek SMART PROTECT** (automatické nastavení prahu citlivosti bez ohledu na typ závěsu)
- **ochrana rolety proti přimrznutí**
- **Act For Green** (snížení dopadů na životní prostředí)
- **ochrana rolety proti nadzvednutí** (zvýšená ochrana proti pokusům o vloupání s použitím pevných závěsů)
- spotřeba v režimu Stand by < 0,5 W

SOUVISEJÍCÍ PRODUKTY

- **TaHoma** - řídicí jednotka TaHoma umožňuje ovládat zařízení Somfy a dalších výrobců v domě přes internet (PC/tablet/smartphone)
- **Nina** - centrální dálkový ovladač s dotykovým displejem a funkcí ovládání pohybem
- **Smoove RS100 io** - funkci tichého "diskretního" režimu pohonu lze použít jen s ovladačem Smoove RS100 io
- **Set&Go** - nástroj pro profesionály pro maximální usnadnění nastavení, personalizaci a servis

Technické údaje

Objednací číslo	jmennovitý krouticí moment (Nm)	jmennovitá otáčky pomalé/rychlé (ot/min)	jmennovité napětí (V)	kmitočet (Hz)	jmennovitý příkon (W)	jmennovitý proud (A)	max. doba nepřetržitého chodu (min)	stupeň krytí	stupeň ochrany	hmotnost (kg)	rozměr L1 (mm)	rozměr L2 + 3mm (mm)	rozměr L3 (mm)	barva kabelu	délka kabelu (m)
1033339	6	8/17	230	50	40		5	IP44	tř. II	1,20	464	449	470	bílá	3
1033340	10	8/17	230	50	55		5	IP44	tř. II	1,32	478	463	484	bílá	3
1033341	15	8/17	230	50	80		5	IP44	tř. II	1,45	521	506	527	bílá	3
1033342	20	8/17	230	50	100		5	IP44	tř. II	1,67	538	523	544	bílá	3

Popis výrobku	Objednací číslo	EUR s DPH	Balení	Záruka (měsíce)	Dostupnost
S&SO RS100 ioHybrid 6/17	1033339	312,51	1	84	✓
S&SO RS100 ioHybrid 10/17	1033340	339,23	1	84	✓
S&SO RS100 ioHybrid 15/17	1033341	361,88	1	84	☹
S&SO RS100 ioHybrid 20/17	1033342	400,52	1	84	✓
Kabel montážní ioHybrid	9020579	72,85	0	60	☹

Návod ke stažení ZDE



ŽALUZIE

ROLETY

MARKÝZY & SCREENY

INTERIER

VRATA A BRÁNY

OVLAĐAČE

PŘÍSLUŠENSTVÍ

OBJEKTOVÉ ŘÍZENÍ



Oximo 50 io

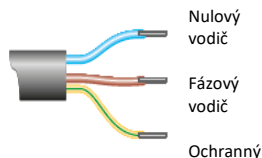
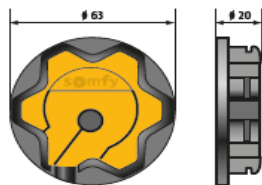

VLASTNOSTI A OBLAST POUŽITÍ

- venkovní rolety se všemi typy závěsů (pevné i pružné) s koncovými zarážkami i bez nich
- pro hřidel min. Ø 50 mm
- kompatibilní s TaHoma a Connexoon

ŽALUZIE

ROLETY

Všestranný roletový pohon s integrovaným přijímačem io se zpětnou vazbou pro plnohodnotné připojení do chytré domácnosti Somfy

VÝHODY PRO KONCOVÉ UŽIVATELE

KOMFORT

- ochrana proti slunci, řízení prostupu světla a teploty
- možnost centrálního ovládání
- přesná mezipoloha «MY»

OCHRANA

- nepřetržitě el. sledování kroutícího momentu pohonu šetří roletu a prodlužuje její životnost
- rozpoznání nárazu na překážku ve směru dolů
- ochrana rolety proti přimrznutí

BEZPEČNOST

- ochrana rolety proti nadzvednutí

HLAVNÍ FUNKCE A PŘEDNOSTI PRODUKTU

- rozpoznání překážky ve směru dolů
- ochrana rolety proti přimrznutí
- ochrana rolety proti nadzvednutí (zvýšená ochrana proti pokusům o vloupání s použitím pevných závěsů)
- přesná mezipoloha «MY»
- variabilní nastavení koncových poloh dálkovým ovladačem

MARKÝZY & SCREENY

INTERIÉR

VÝHODY PRO PROFESIONÁLY

- variabilní nastavení koncových poloh dálk. ovladačem (automatické, poloautomatické, pevné)
- snadné nastavení a personalizace na místě instalace se Set&Go
- samočinné vyrovnání délky rolety
- ochrana rolety proti přimrznutí
- možnost rozšíření instalace (senzory atd.)
- výměnný přívodní kabel s konektorem u hlavy pohonu

SOUVISEJÍCÍ PRODUKTY

- **TaHoma** - řídicí jednotka TaHoma umožňuje ovládat zařízení Somfy a dalších výrobců v domě přes internet (PC/tablet/smartphone)



- **Nina** - centrální dálkový ovladač s dotykovým disp funkcí ovládání pohybem



- **Set&Go** - nástroj pro profesionály pro maximální usnadnění nastavení, personalizaci a servis



VRATA A BRÁNY

OVLAĐAČE

Technické údaje

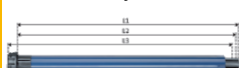

Objednáací číslo	imenovitý kroutící moment (Nm)	imenovitý otáčky /ot/min	imenovitě napětí (V)	imenovitě kmitočet (Hz)	imenovitý příkon (W)	imenovitý proud (A)	max. doba nepřetržitého chodu (min)	stupeň krytí	stupeň ochrany	hmotnost (kg)	rozměr L1 (mm)	rozměr L2 + 3 mm (mm)	rozměr L3 (mm)	barva kabelu	délka kabelu (m)
1032700	6	17	230	50	90	0,45	4	IP44	tř. I	1,72	605	590	613	bílá	3
1037686	10	17	230	50	120	0,50	4	IP44	tř. I	1,85	655	640	663	bílá	3
1039589	15	17	230	50	140	0,65	4	IP44	tř. I	1,95	655	640	663	bílá	3
1041627	20	17	230	50	160	0,75	4	IP44	tř. I	2,15	655	640	663	bílá	3
1045513	30	17	230	50	240	1,10	4	IP44	tř. I	2,55	675	660	683	bílá	3
1049605	40	17	230	50	270	1,20	4	IP44	tř. I	2,80	745	730	753	bílá	3

PŘÍSLUŠENSTVÍ

OBJEKTOVÉ ŘÍZENÍ

Popis výrobku	Objednáací číslo	EUR s DPH	Balení	Záruka (měsíce)	Dostupnost
Oximo 50 io 6/17	1032700	230,10	5	60	✓
Oximo 50 io 10/17	1037686	256,57	4	60	✓
Oximo 50 io 15/17	1039589	292,50	4	60	✓
Oximo 50 io 20/17	1041627	307,12	4	60	✓
Oximo 50 io 30/17	1045513	338,28	4	60	✓
Oximo 50 io 40/17	1049605	357,23	4	60	✓

Návod ke stažení ZDE





Oximo 40 io

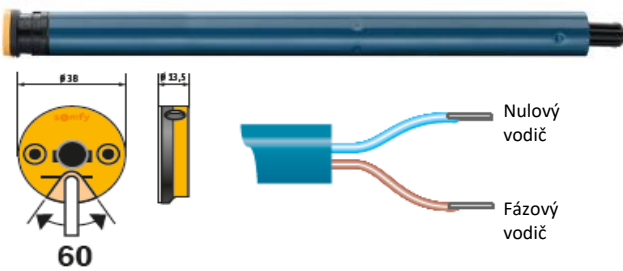

VLASTNOSTI A OBLAST POUŽITÍ

- venkovní rolety se všemi typy závěsů (pevné i pružné) s koncovými zarážkami i bez nich
- pro hřídel min. Ø 40 mm
- kompatibilní s TaHoma a Connexoon

Všestranný roletový pohon s integrovaným přijímačem io se zpětnou vazbou připravený pro plnohodnotné připojení do chytré domácnosti Somfy

VÝHODY PRO KONCOVÉ UŽIVATELE

KOMFORT

- ochrana proti slunci, řízení prostupu světla a teploty
- možnost centrálního ovládání
- přesná mezipoloha «MY»

OCHRANA

- nepřetržitě el. sledování kroutícího momentu pohonu šetří roletu a prodlužuje její životnost
- rozpoznání nárazu na překážku ve směru dolů
- pokročilá ochrana rolety proti přimrznutí

BEZPEČNOST

- ochrana rolety proti nadzvednutí

HLAVNÍ FUNKCE A PŘEDNOSTI PRODUKTU

- rozpoznání překážky ve směru dolů
- pokročilá ochrana rolety proti přimrznutí
- ochrana rolety proti nadzvednutí (zvýšená ochrana proti pokusům o vloupání s použitím pevných závěsů)
- přesná mezipoloha «MY»
- velmi tichý rozjezd a dojezd díky použití nové pružinové brzdy
- variabilní nastavení koncových poloh dálkovým ovladačem

VÝHODY PRO PROFESIONÁLY

- variabilní nastavení koncových poloh dálk. ovladačem (automatické, poloautomatické, pevné)
- snadné nastavení a personalizace na místě se Set&Go
- samočinné vyrovnání délky rolety
- pokročilá ochrana rolety proti přimrznutí (dolní koncová poloha: roleta se okamžitě zastaví - ochrana proti poškození rolety; horní koncová poloha: pohon udržuje minimální mezeru mezi poslední lamelou a roletovým boxem a účinně tak brání přimrznutí)
- dvojitá izolace – pohon nemá ochranný vodič

SOUVISEJÍCÍ PRODUKTY

- TaHoma - řídicí jednotka TaHoma umožňuje ovládat zařízení Somfy a dalších výrobců v domě přes internet (PC/tablet/smartphone)
- Nina - centrální dálkový ovladač s dotykovým disp funkcí ovládání pohybem
- Set&Go - nástroj pro profesionály pro maximální usnadnění nastavení, personalizaci a servis

Technické údaje

Objednací číslo	jmennovitý kroutící moment (Nm)	jmennovitá otáčky (ot/min)	jmennovitá napětí (V)	kmitočet (Hz)	jmennovitý příkon (W)	jmennovitý proud (A)	max. doba nepřetržitého chodu (min)	stupeň krytí	stupeň ochrany	hmotnost (kg)	rozměr L1 (mm)	rozměr L2 + 3mm (mm)	rozměr L3 (mm)	barva kabelu	délka kabelu (m)
1030116	4	16	230	50	110	0,52	4	IP44	tř. II	1,15	497	473	510	bílá	3
1038015	9	16	230	50	110	0,52	4	IP44	tř. II	1,15	497	473	510	bílá	3
1039948	13	10	230	50	110	0,52	4	IP44	tř. II	1,15	497	473	510	bílá	3

Popis výrobku	Objednací číslo	EUR s DPH	Balení	Záruka (měsíce)	Dostupnost
Oximo 40 io 4/16	1030116	275,48	5	60	✓
Oximo 40 io 9/16	1038015	294,16	1	60	✓
Oximo 40 io 13/10	1039948	308,17	1	60	✓

Návod ke stažení ZDE



ŽALUZIE
ROLETY
MARKYZY & SCREENY
INTERIÉR
VRATA A BRÁNY
OVLADAČE
PŘÍSLUŠENSTVÍ
OBJEKTOVÉ ŘÍZENÍ



Oximo 50 S Auto io

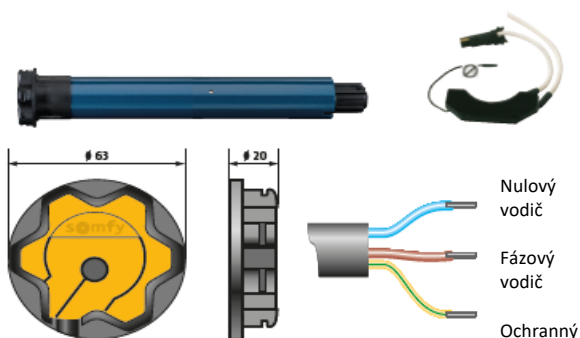

VLASTNOSTI A OBLAST POUŽITÍ

- venkovní rolety
- **použití pouze s pevnými závěsy na hřídeli a dorazy ve spodní koncové liště**
- pro hřídel min. Ø 50 mm
- **velmi krátký pohon pro úzké rolety** (min. šířka rolety 425 mm) s použitím speciálního příslušenství **9014468 a 9014469**
- prodává se pouze v sadě pohon + rádiový modul (montáž do bočnice roletového boxu)
- **kompatibilní s TaHoma a Connexoon**

Zkrácený roletový pohon s integrovaným přijímačem io se zpětnou vazbou připravený pro plnohodnotné připojení do chytré domácnosti Somfy

VÝHODY PRO KONCOVÉ UŽIVATELE

KOMFORT

- ochrana proti slunci, řízení prostupu světla a teploty
- možnost centrálního ovládání
- přesná mezipoloha «MY»

OCHRANA

- nepřetržitě el. sledování kroutícího momentu pohonu šetří roletu a prodlužuje její životnost
- rozpoznání nárazu na překážku ve směru dolů
- ochrana rolety proti přimrznutí

BEZPEČNOST

- ochrana rolety proti nadzvednutí

HLAVNÍ FUNKCE A PŘEDNOSTI PRODUKTU

- **ropoznání překážky ve směru dolů**
- **ochrana rolety proti přimrznutí**
- **ochrana rolety proti nadzvednutí** (zvýšená ochrana proti pokusům o vloupání s použitím pevných závěsů)
- **presná mezipoloha «MY»**

VÝHODY PRO PROFESIONÁLY

- **automatické nastavení koncových poloh** v případě pevných závěsů a zarážek
- **snadné nastavení a personalizace** na místě instalace se Set&Go
- **samočinné vyrovnání délky rolety**
- **ochrana rolety proti přimrznutí**
- možnost rozšíření instalace (senzory atd.)

SOUVISEJÍCÍ PRODUKTY

- **TaHoma** - řídicí jednotka TaHoma umožňuje ovládat zařízení Somfy a dalších výrobců v domě přes internet (PC/tablet/smartphone)

- **Nina** - centrální dálkový ovladač s dotykovým displejem ovládání pohybem

- **Set&Go** - nástroj pro profesionály pro maximální usnadnění nastavení, personalizaci a servis



Technické údaje

Objednací číslo	imenovitý krouticí moment (Nm)	imenovitá otáčky (ot/min)	imenovitá napětí (V)	kmitočet (Hz)	imenovitý příkon (W)	imenovitý proud (A)	max. doba nepřetržitého chodu (min)	stupeň krytí	stupeň ochrany	hmotnost (kg)	rozměr L1 (mm)	rozměr L2 + 3mm (mm)	rozměr L3 (mm)	barva kabelu	délka kabelu (m)
1130334	6	17	230	50	90	0,40	4	IP44	tř. I	1,30	367	375		bílá	3

Popis výrobku

Objednací číslo	EUR s DPH	Balení	Záruka (měsíce)	Dostupnost	
Oximo 50 S Auto io 6/17	1130334	259,36	5	60	✓

Návod ke stažení ZDE



ŽALUZIE

ROLETY

MARKÝZY & SCREENY

INTERIÉR

VRATA A BRÁNY

OVLADAČE

PŘÍSLUŠENSTVÍ

OBJEKTOVÉ ŘÍZENÍ



Altus RS 50/60 io

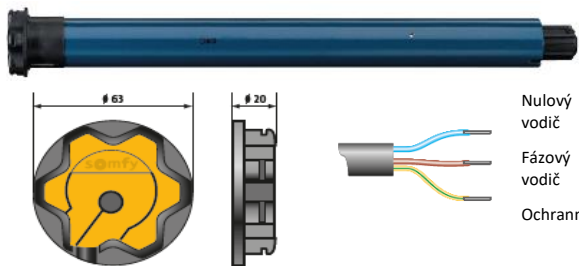

Nulový vodič
Fázový vodič
Ochranný

VLASTNOSTI A OBLAST POUŽITÍ

- venkovní rolety se všemi typy závěsů (pevné i pružné)
- pro hřídel min. Ø 50 mm a Ø 63 mm
- kompatibilní s TaHoma a Connexoon

Základní roletový pohon s integrovaným přijímačem io se zpětnou vazbou připravený pro plnohodnotné připojení do chytré domácnosti Somfy

VÝHODY PRO KONCOVÉ UŽIVATELE

KOMFORT

- ochrana proti slunci, řízení prostupu světla a teploty
- ovládejte svůj výrobek bez námahy i na dálku díky integrovanému radiovému přijímači se zpětnou vazbou
- možnost centrálního ovládání
- přesná mezipoloha «MY»

HLAVNÍ FUNKCE A PŘEDNOSTI PRODUKTU

- přesná mezipoloha «MY»
- nastavení koncových poloh dálkovým ovladačem
- integrovaný radiový přijímač
- kompatibilita s pružnými i pevnými závěsy
- plná kompatibilita se sluneční automatikou
- Přístup k ucelené nabídce domácí automatizace io-homecontrol® pro vyšší bezpečnost, úspory energie a komfort

VÝHODY PRO PROFESIONÁLY

- nastavení koncových poloh dálkovým ovladačem (pouze pevné)
- snadné nastavení a personalizace na místě instalace se Set&Go
- možnost rozšíření instalace (senzory atd.)
- vizuální zpětná vazba produktu potvrzující jakýkoli krok nastavení a programování
- přesné, krokové nastavení
- výměnný přívodní kabel s konektorem u hlavy pohonu

SOUVISEJÍCÍ PRODUKTY

- TaHoma - řídicí jednotka TaHoma umožňuje ovládat zařízení Somfy a dalších výrobců v domě přes internet (PC/tablet/smartphone)
- Nina - centrální dálkový ovladač s dotykovým displejem ovládání pohybem
- Set&Go - nástroj pro profesionály pro maximální usnadnění nastavení, personalizaci a servis

Technické údaje

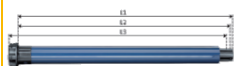

Objednací číslo	imenovitý krouticí moment (Nm)	imenovitá otáčky (ot/min)	imenovitá napětí (V)	kmitočet (Hz)	imenovitý příkon (W)	imenovitý proud (A)	max. doba nepřetržitého chodu (min)	stupeň krytí (IP)	stupeň ochrany (tř. I)	hmotnost (kg)	rozměr L1 (mm)	rozměr L2 + 3mm (mm)	rozměr L3 (mm)	barva kabelu	délka kabelu (m)
1134061	6	12	230	50	90	0,40	4	IP44	tř. I	1,94	605	590	613	bílá	3
1134062	10	12	230	50	90	0,40	4	IP44	tř. I	1,94	605	590	613	bílá	3
1134063	20	12	230	50	140	0,65	4	IP44	tř. I	2,23	655	640	663	bílá	3
1134064	30	12	230	50	160	0,75	4	IP44	tř. I	2,38	655	640	663	bílá	3
1134065	40	12	230	50	240	1,10	4	IP44	tř. I	2,75	675	660	683	bílá	3
1134066	50	12	230	50	240	1,10	4	IP44	tř. I	2,59	675	660	683	bílá	3
1187012	55	17	230	50	290	1,50	4	IP44	tř. I	4,18	734	717	740	bílá	5
1187013	70	17	230	50	350	1,90	4	IP44	tř. I	4,50	734	717	740	bílá	5
1187014	85	17	230	50	400	2,10	4	IP44	tř. I	4,70	734	717	740	bílá	5
1187015	100	12	230	50	350	1,90	4	IP44	tř. I	4,82	734	717	740	bílá	5
1187016	120	12	230	50	400	2,10	4	IP44	tř. I	5,03	734	717	740	bílá	5

Popis výrobku	Objednací číslo	EUR s DPH	Balení	Záruka (měsíce)	Dostupnost
Ø 50 mm	Altus RS 50 io 6/12	1134061	217,12	1	60
	Altus RS 50 io 10/12	1134062	226,46	1	60
	Altus RS 50 io 20/12	1134063	256,34	1	60
	Altus RS 50 io 30/12	1134064	279,69	1	60
	Altus RS 50 io 40/12	1134065	317,51	1	60
	Altus RS 50 io 50/12	1134066	316,57	1	60
Ø 60 mm	Altus RS 60 io 55/17	1187012	329,65	1	60
	Altus RS 60 io 70/17	1187013	384,74	1	60
	Altus RS 60 io 85/17	1187014	402,49	1	60
	Altus RS 60 io 100/12	1187015	418,36	1	60
	Altus RS 60 io 120/12	1187016	501,47	1	60

Návod ke stažení ZDE



ŽALUZIE

ROLETY

MARKÝZY & SCREENY

INTERIÉR

VRATA A BRÁNY

OVLADAČE

PŘÍSLUŠENSTVÍ

OBJEKTOVÉ ŘÍZENÍ

Oximo RTS



VLASTNOSTI A OBLAST POUŽITÍ

- venkovní rolety se všemi typy závěsů (pevné i pružné) s koncovými zarážkami i bez nich
- pro hřídel min. Ø 50 mm
- komunikuje se sluneční automat. Sunis Wirefree RTS
- kompatibilní s TaHoma

Všestranný roletový pohon s integrovaným přijímačem dálkového ovládání RTS

VÝHODY PRO KONCOVÉ UŽIVATELE

KOMFORT

- ochrana proti slunci, řízení prostupu světla a teploty
- možnost centrálního ovládání
- přesná mezipoloha «MY»

OCHRANA

- samočinné vyrovnávání změn délky rolety (námraza, zvýšení parapetu)
- rozpoznání nárazu na překážku ve směru dolů
- pokročilá ochrana rolety proti přimrznutí
- nepřetržitě sledování kroutícího momentu minimalizuje zatížení rolet a prodlužuje jejich životnost

HLAVNÍ FUNKCE A PŘEDNOSTI PRODUKTU

- rozpoznání překážky ve směru dolů
- pokročilá ochrana rolety proti přimrznutí
- přesná mezipoloha «MY»
- variabilní nastavení koncových poloh dálkovým ovladačem

VÝHODY PRO PROFESIONÁLY

- variabilní nastavení koncových poloh dálk. ovladačem (automatické, poloautomatické, pevné)
- Pohon reaguje ihned na neobvyklé zatížení: při nárazu na překážku se roleta zastaví. Pokud je roleta přimrzlá, nebo jinak blokována v koncové poloze, pohon se vypne a roleta je chráněna proti poškození

SOUVISEJÍCÍ PRODUKTY

- TaHoma - řídicí jednotka TaHoma umožňuje ovládat zařízení Somfy a dalších výrobců v domě přes internet (PC/tablet/smartphone)
- Sunis Wirefree RTS - bezdrátové sluneční čidlo. Napájení z integrovaného solárního panelu



Technické údaje

Objednací číslo	jmennovitý kroutící moment (Nm)	jmennovitá otáčky (ot/min)	jmennovité napětí (V)	krmitoččet (Hz)	jmennovitý příkon (W)	jmennovitý proud (A)	max. doba nepřetržitého chodu (min)	stupeň krytí (IP)	stupeň ochrany (tř. I)	hmotnost (kg)	rozměr L1 (mm)	rozměr L2 + 3mm (mm)	rozměr L3 (mm)	barva kabelu	délka kabelu (m)
Oximo RTS 6/17	6	17	230	50	90	0,45	4	IP44	tř. I	1,72	605	590	613	Bílý	3 m
Oximo RTS 10/17	10	17	230	50	120	0,50	4	IP44	tř. I	1,85	655	640	663	Bílý	3 m
Oximo RTS 15/17	15	17	230	50	120	0,65	4	IP44	tř. I	1,95	655	640	663	Bílý	3 m
Oximo RTS 20/17	20	17	230	50	160	0,08	4	IP44	tř. I	2,15	655	640	663	Bílý	3 m
Oximo RTS 30/17	30	17	230	50	240	1,10	4	IP44	tř. I	2,55	675	660	683	Bílý	3 m
Oximo RTS 40/17	40	17	230	50	270	1,20	4	IP44	tř. I	2,80	745	730	753	Bílý	3 m

Popis výrobku	Objednací číslo	EUR s DPH	Balení	Záruka (měsíce)	Dostupnost
Oximo RTS 6/17	1032392	234,65	1	60	✓
Oximo RTS 10/17	1037389	261,62	1	60	✓
Oximo RTS 15/17	1039363	298,25	1	60	✓
Oximo RTS 20/17	1041374	313,16	4	60	✓
Oximo RTS 30/17	1045314	344,93	4	60	✓
Oximo RTS 40/17	1049430	364,25	4	60	✓

[Návod ke stažení ZDE](#)



ŽALUZE

ROLETY

MARKÝZY & SCREENY

INTERIÉR

VRATA A BRÁNY

OVLADAČE

PŘÍSLUŠENSTVÍ

OBJEKTOVÉ ŘÍZENÍ

Oximo 50 S auto RTS

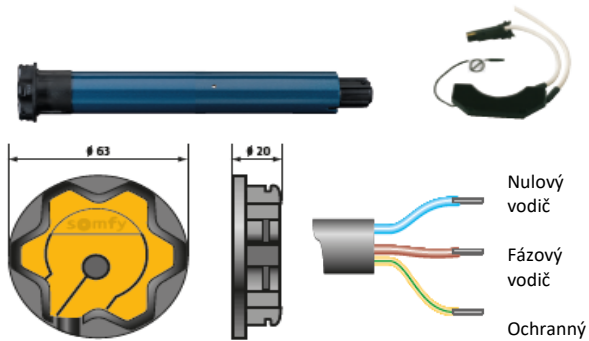

VLASTNOSTI A OBLAST POUŽITÍ

- venkovní rolety se všemi typy závěsů (pevné i pružné) s koncovými zarážkami i bez nich
- pro hřídel min. \varnothing 50 mm
- komunikuje se sluneční automat. Sunis Wirefree RTS
- **kompatibilní s TaHoma**

Všestranný roletový pohon s integrovaným přijímačem dálkového ovládání RTS

VÝHODY PRO KONCOVÉ UŽIVATELE

KOMFORT

- ochrana proti slunci, řízení prostupu světla a teploty
- možnost centrálního ovládání
- přesná mezipoloha «MY»

OCHRANA

- samočinné vyrovnávání změn délky rolety (námraza, zvýšení parapetu)
- rozpoznání nárazu na překážku ve směru dolů
- pokročilá ochrana rolety proti přimrznutí
- nepřetržitě sledování kroutícího momentu minimalizuje zatížení rolet a prodlužuje jejich životnost

HLAVNÍ FUNKCE A PŘEDNOSTI PRODUKTU

- rozpoznání překážky ve směru dolů
- pokročilá ochrana rolety proti přimrznutí
- přesná mezipoloha «MY»
- **samočinné nastavení koncových poloh** - roleta musí být vybavena pevnými závěsy na hřídeli a dorazy ve spodní koncové liště

VÝHODY PRO PROFESIONÁLY

- **variabilní nastavení koncových poloh dálk. ovladačem** (automatické, poloautomatické, pevné)
- **Pohon reaguje ihned na neobvyklé zatížení:** při nárazu na překážku se roleta zastaví. Pokud je roleta přimrzlá, nebo jinak blokována v koncové poloze, pohon se vypne a roleta je chráněna proti poškození

SOUVISEJÍCÍ PRODUKTY

- **TaHoma** - řídicí jednotka TaHoma umožňuje ovládat zařízení Somfy a dalších výrobců v domě přes internet (PC/tablet/smartphone)
- **Sunis Wirefree RTS** - bezdrátové sluneční čidlo. Napájení z integrovaného solárního panelu



Technické údaje	Objednací číslo	jmennovitý kroutící moment (Nm)	jmennovitá otáčková rychlost (ot/min)	jmennovitá napětí (V)	kmitočet (Hz)	jmennovitý příkon (W)	jmennovitý proud (A)	max. doba nepřetržitého chodu (min)	stupeň krytí	stupeň ochrany	hmotnost (kg)	rozměr L1 (mm)	rozměr L2 + 3mm (mm)	rozměr L3 (mm)	barva kabelu	délka kabelu (m)
	Oximo S auto RTS	6	17	230	50	90	0,40	4	IP44	tř. I	1,30	367		375	bílý	3

Popis výrobku	Objednací číslo	EUR s DPH	Balení	Záruka (měsíce)	Dostupnost
Oximo S auto RTS 6/17	1130128	264,46	5	60	✓

*Mechanické příslušenství Oximo S Auto a Ilmo S v sekci PŘÍSLUŠENSTVÍ strana 2
NUTNÉ použít při omezené délce prostoru instalace!

Návod ke stažení ZDE



ŽALUZIE

ROLETY

MARKYZY & SCREENY

INTERIÉR

VRATA A BRÁNY

OVLADAČE

PŘÍSLUŠENSTVÍ

OBJEKTOVÉ ŘÍZENÍ



Oximo 40 WireFree RTS - solární sada



VLASTNOSTI A OBLAST POUŽITÍ

- venkovní rolety se všemi typy závěsů (pevné i pružné) s koncovými zarážkami i bez nich
 - pro hřídel min. Ø 40 mm
 - bezdrátová komunikace se slunečními senzory
 - **7 let ZÁRUKA na všechny komponenty včetně baterie!**
 - konstruováno pro životnost baterie od 8 do 10 let *
- Funkce Soft stop & start

Spolehlivý pohon pro rolety s externím solárním panelem, integrovaným přijímačem dálkového ovládání a rychlou a snadnou instalací

VÝHODY PRO KONCOVÉ UŽIVATELE

ÚSPORY ENERGIE

- 100% autonomní provoz nezávislý na el. energii

KLID V DUŠI

- nepřetržitě el. sledování kroutícího momentu pohonu šetří roletu a prodlužuje její životnost
- rozpoznání nárazu na překážku ve směru dolů
- ochrana rolety proti přimrznutí

SPOLEHLIVOST

- ochrana rolety proti nadzvednutí
- možnost centrálního ovládání
- vysoká životnost baterie

HLAVNÍ FUNKCE A PŘEDNOSTI PRODUKTU

- **velmi rychlá instalace** - není potřeba elektroinstalace
- **možnost využití pro nouzové východy** -> funguje nezávisle na elektrické síti
- **obnovitelný zdroj energie & úspora energie**
- velký rozsah pracovní teploty: **-20°C až +70°C**
- **rozpoznání překážky ve směru dolů**
- **ochrana rolety proti přimrznutí**
- **ochrana rolety proti nadzvednutí** (zvýšená ochrana proti pokusům o vloupání s použitím pevných závěsů)
- **přesná mezipoloha «MY»**

VÝHODY PRO PROFESIONÁLY

- **šetří váš čas - nejrychlejší pohon na instalaci!**
- **není potřeba elektroinstalace**, znalosti či zkoušky v oboru elektro
- **pro instalaci není nutné mít přístup do objektu instalace**, lze montovat i v nepřítomnosti objednatele
- montáž baterie: zvenku, do rol. boxu nebo vodičí lišty
- **variabilní nastavení koncových poloh dálk. ovladačem** (automatické, poloautomatické, pevné)
- **ochrana rolety proti přimrznutí**

SOUVISEJÍCÍ PRODUKTY

Solární panel Oximo WireFree Resin

Držák solárního panelu pro montáž na stěnu

Prodlužovací kabel k solárnímu panelu 5 m

Baterie k solárnímu panelu

Nabíječka baterie k solárnímu panelu (pro dobíjení z el. sítě)

Technické údaje



Objednací číslo	imenovitý kroutící moment (Nm)	imenovitý otáčkový moment (ot/min)	imenovité napětí (V)	kmitočet (Hz)	imenovitý příkon (W)	imenovitý proud (A)	max. doba nepřetržitého chodu (min)	stupeň krytí	stupeň ochrany	hmotnost (kg)	rozměr L1 (mm)	rozměr L2 + 3mm (mm)	rozměr L3 (mm)	barva kabelu	délka kabelu (m)
1025088	3	23	12	-	17	1,40	3/5	IP44	-	0,80	457	433	470	bílá	0,4
1025189	6	18	12	-	24	2,00	3/5	IP44	-	0,80	457	433	470	bílá	0,4
1025096	10	12	12	-	32	2,60	3/5	IP44	-	0,80	457	433	470	bílá	0,4

Popis výrobku

Popis výrobku	Objednací číslo	EUR s DPH	Balení	Záruka (měsíce)	Dostupnost
Oximo 40 WireFree RTS II 3/23 - SADA (pohon + baterie + solární panel)	1025188	673,76	1	84	✓
Oximo 40 WireFree RTS II 6/18 - SADA (pohon + baterie + solární panel)	1025189	695,02	1	84	✓
Oximo 40 WireFree RTS II 10/12 - SADA (pohon + baterie + solární panel)	1025190	715,77	1	84	✓
Solární panel Oximo WireFree Resin 3,2W (470x60x6 mm)	9019219	96,64	4	84	✓
Držák solárního panelu pro montáž na stěnu	9019791	10,37	1	60	✓
Prodlužovací kabel k solárnímu panelu 5 m	9019722	17,42	1	60	✓
Baterie k solárnímu panelu NiMH, 12V, 2200mAh	9021207	151,78	5	84	✓
Nabíječka baterie k solárnímu panelu (pro dobíjení z el. sítě)	9015006	56,50	84	60	✓

Návod ke stažení ZDE



ŽALUZIE

ROLETY

MARKÝZY & SCREENY

INTERIÉR

VRATA A BRÁNY

OVLADAČE

PŘÍSLUŠENSTVÍ

OBJEKTOVÉ ŘÍZENÍ

Oximo WT



VLASTNOSTI A OBLAST POUŽITÍ

- venkovní rolety se všemi typy závěsů (pevné i pružné) s koncovými zarážkami i bez nich
- pro hřídel min. Ø 50 mm
- **5 let ZÁRUKA**

ŽALUZIE

ROLETY

MARKÝZY & SCREENY

INTERIÉR

VRATA A BRÁNY

OVLADAČE

PŘÍSLUŠENSTVÍ

OBJEKTOVÉ ŘÍZENÍ

Spolehlivý pohon pro rolety s rychlou a snadnou instalací pro drátová řešení

VÝHODY PRO KONCOVÉ UŽIVATELE

KOMFORT

- ochrana proti slunci, řízení prostupu světla a teploty
- možnost centrálního ovládání

OCHRANA

- samočinné vyrovnávání změn délky rolety (námraza, zvýšení parapetu)
- rozpoznání nárazu na překážku ve směru dolů
- ochrana rolety proti přimrznutí
- nepřetržitě sledování kroutícího momentu minimalizuje zatížení rolet a prodlužuje jejich životnost

HLAVNÍ FUNKCE A PŘEDNOSTI PRODUKTU

- rozpoznání překážky ve směru dolů
- ochrana rolety proti přimrznutí
- samočinné vyrovnání změn délky rolety

VÝHODY PRO PROFESIONÁLY

- variabilní nastavení koncových poloh nastavovacím kabelem obj. č. 9015971
- ochrana rolety proti přimrznutí
- možnost paralelního zapojení - max. 3 pohony na jeden ovladač

SOUVISEJÍCÍ PRODUKTY

- Nastavovací kabel - obj.č. 9015971



- IZIMO Shutter receiver io - obj. č. 1822661

Technické údaje

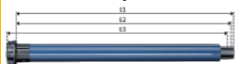

Objednací číslo	imenovitý kroutící moment (Nm)	imenovitý otáčkový moment (ot/min)	imenovité napětí (V)	kmitočet (Hz)	imenovitý příkon (W)	imenovitý proud (A)	max. doba nepřetržitého chodu (min)	stupeň krytí	stupeň ochrany	hmotnost (kg)	rozměr L1 (mm)	rozměr L2 + 3mm (mm)	rozměr L3 (mm)	barva kabelu	délka kabelu (m)
1032578	6	17	230	50	90	0,45	4	IP44	tř. I	1,72	605	590	613	bílý	3 m
1037582	10	17	230	50	120	0,5	4	IP44	tř. I	1,85	655	640	663	bílý	3 m
1039491	15	17	230	50	120	0,65	4	IP44	tř. I	1,95	655	640	663	bílý	3 m
1041526	20	17	230	50	160	0,75	4	IP44	tř. I	2,15	655	640	663	bílý	3 m
1045446	30	17	230	50	240	1,1	4	IP44	tř. I	2,55	675	660	683	bílý	3 m
1049541	40	17	230	50	270	1,2	4	IP44	tř. I	2,80	745	730	753	bílý	3 m

Popis výrobku

Popis výrobku	Objednací číslo	EUR s DPH	Balení	Záruka (měsíce)	Dostupnost
Oximo WT 6/17	1032578	209,28	1	60	✓
Oximo WT 10/17	1037582	238,24	4	60	✓
Oximo WT 15/17	1039491	254,03	1	60	✓
Oximo WT 20/17	1041526	267,19	1	60	✓
Oximo WT 30/17	1045446	295,00	4	60	✓
Oximo WT 40/17	1049541	334,58	4	60	⊗
Kabel montážní k WT	9015971	70,25	24	60	✓

Návod ke stažení ZDE





ILMO 2 40 WT

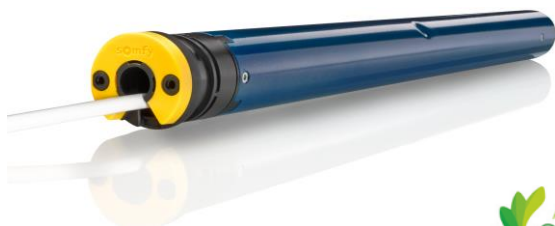

VLASTNOSTI A OBLAST POUŽITÍ

- venkovní rolety s pevnými závěsy s koncovými zarážkami
- pro hřídel min. Ø 40 mm x 1,0 mm **POUZE S VNĚJŠÍM ŠVEM**
- **5 let ZÁRUKA**

ŽALUZE

ROLETY

Spolehlivý pohon pro rolety s rychlou a snadnou instalací pro drátová řešení

VÝHODY PRO KONCOVÉ UŽIVATELE

KOMFORT

- ochrana proti slunci, řízení prostupu světla a teploty
- možnost centrálního ovládání

OCHRANA

- samočinné vyrovnávání změn délky rolety (námraza, zvýšení parapetu)
- rozpoznání nárazu na překážku ve směru dolů
- ochrana rolety proti přimrznutí
- nepřetržitě sledování kroutícího momentu minimalizuje zatížení rolet a prodlužuje jejich životnost
- ochrana proti nadzdvíhnutí rolety

HLAVNÍ FUNKCE A PŘEDNOSTI PRODUKTU

- rozpoznání překážky ve směru dolů
- ochrana rolety proti přimrznutí
- samočinné vyrovnání změn délky rolety
- ochrana proti nadzdvíhnutí

MARKÝZY & SCREENY

INTERIÉR

VÝHODY PRO PROFESIONÁLY

- **plug & play** - automatické nastavení horní i dolní koncové polohy
- ochrana rolety proti přimrznutí
- možnost paralelního zapojení - max. 3 pohony na jeden ovladač
- **back release** - automatické uvolnění tahu na roletu pro prodloužení životnosti

SOUVISEJÍCÍ PRODUKTY

- pevné závěsy Octoeasy nebo Lock2Play



- RS Slim io receiver (obj. č. 1811685)

VRATA A BRÁNY

OVLAĐAČE

PŘÍSLUŠENSTVÍ

OBJEKTOVÉ ŘÍZENÍ

Technické údaje

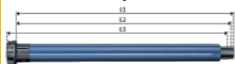

Objednací číslo	imenovitý kroutící moment (Nm)	imenovitá otáčky (ot/min)	imenovitá napětí (V)	kmitočet (Hz)	imenovitý příkon (W)	imenovitý proud (A)	max. doba nepřetržitého chodu (min)	stupeň krytí (IP)	stupeň ochrany (tř.)	hmotnost (kg)	rozměr L1 (mm)	rozměr L2 + 3mm (mm)	rozměr L3 (mm)	barva kabelu	délka kabelu (m)
1130524	4	16	230	50	100	0,39	4	IP44	tř.I	0,85	488			bílý	2,5
1130526	9	16	230	50	110	0,52	4	IP44	tř.I	1,15	510			černý	2,5
1130528	13	10	230	50	110	0,52	4	IP44	tř.I	1,15	510			černý	6,5

Popis výrobku

Popis výrobku	Objednací číslo	EUR s DPH	Balení	Záruka (měsíce)	Dostupnost
ILMO 2 40 WT 4/16 VVF2,5MBAR	1130524	177,70	5	60	✓
ILMO 2 40 WT 9/16 VVF2,5MBAR	1130526	190,85	5	60	✓
ILMO 2 40 WT 13/10 VVF2,5MBAR	1130528	194,78	5	60	✓

Návod ke stažení ZDE



ILMO 2 50 WT



VLASTNOSTI A OBLAST POUŽITÍ

- venkovní rolety s pevnými závěsy s koncovými zarážkami
- pro hřídel min. Ø 50 mm x 1,0 mm **POUZE S VNĚJŠÍM ŠVEM**
- **5 let ZÁRUKA**

ŽALUZIE

ROLETY

MARKÝZY & SCREENY

INTERIÉR

VRATA A BRÁNY

OVLADAČE

PŘÍSLUŠENSTVÍ

OBJEKTOVÉ ŘÍZENÍ

Spolehlivý pohon pro rolety s rychlou a snadnou instalací pro drátová řešení

VÝHODY PRO KONCOVÉ UŽIVATELE

KOMFORT

- ochrana proti slunci, řízení prostupu světla a teploty
- možnost centrálního ovládání

OCHRANA

- samočinné vyrovnávání změn délky rolety (námraza, zvýšení parapetu)
- rozpoznání nárazu na překážku ve směru dolů
- ochrana rolety proti přimrznutí
- nepřetržitě sledování kroutícího momentu minimalizuje zatížení rolet a prodlužuje jejich životnost
- ochrana proti nadzdvíhnutí rolety

HLAVNÍ FUNKCE A PŘEDNOSTI PRODUKTU

- rozpoznání překážky ve směru dolů
- ochrana rolety proti přimrznutí
- samočinné vyrovnání změn délky rolety
- ochrana proti nadzdvíhnutí

VÝHODY PRO PROFESIONÁLY

- **plug & play** - automatické nastavení horní i dolní koncové polohy
- ochrana rolety proti přimrznutí
- možnost paralelního zapojení - max. 3 pohony na jeden ovladač
- **back release** - automatické uvolnění tahu na roletu pro prodloužení životnosti

SOUVISEJÍCÍ PRODUKTY

- pevné závěsy Octoeasy nebo Lock2Play



- RS Slim io receiver (obj. č. 1811685)

Technické údaje

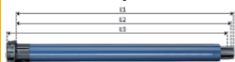

Objednáací číslo	imenovitý kroutící moment (Nm)	imenovitá otáčky (ot/min)	imenovitě napětí (V)	kmitočet (Hz)	imenovitý příkon (W)	max. doba nepřetržitého chodu (min)	stupeň krytí (IP)	stupeň ochrany (tř.)	hmotnost (kg)	rozměr L1 (mm)	rozměr L2 + 3mm (mm)	rozměr L3 (mm)	barva kabelu	délka kabelu (m)
1130485	6	17	230	50	90	4	IP44	tř.I	1,72	505	490	513	bílý	3
1130492	10	17	230	50	120	4	IP44	tř.I	1,85	505	490	513	bílý	3
1131261	15	17	230	50	140	4	IP44	tř.I	1,95	525	510	533	bílý	3
1132191	20	17	230	50	160	4	IP44	tř.I	2,15	655	640	663	bílý	3

Popis výrobku

Popis výrobku	Objednáací číslo	EUR s DPH	Balení	Záruka (měsíce)	Dostupnost
ILMO2 50WT 6/17 VVF3M BAR EE	1130485	174,68	1	60	✓
ILMO2 50WT 10/17 VVF3M BAR EE	1130492	189,04	1	60	✓
ILMO2 50WT 15/17 VVF3M BAR EE	1131261	205,31	5	60	✓
ILMO2 50WT 20/17 VVF3M BAR EE	1132191	238,81	5	60	✓

Návod ke stažení ZDE



ILMO S

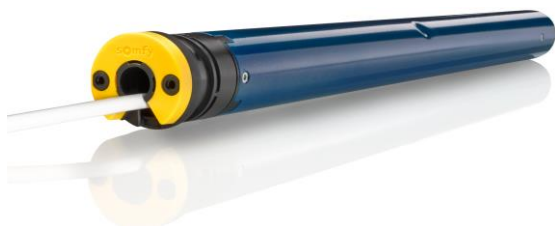

VLASTNOSTI A OBLAST POUŽITÍ

- venkovní **rolety s pevnými závěsy** a dorazy ve spodní koncové liště
- pro hřídel min. Ø 50 mm x 1,5 mm
- **minimální šířka rolety >= 425mm**
- **5 let ZÁRUKA**

ŽALUZIE

ROLETY

Spolehlivý pohon pro rolety s rychlou a snadnou instalací pro drátová řešení

VÝHODY PRO KONCOVÉ UŽIVATELE

KOMFORT

- ochrana proti slunci, řízení prostupu světla a teploty
- možnost centrálního ovládání

OCHRANA

- samočinné vyrovnávání změn délky rolety (námraza, zvýšení parapetu)
- rozpoznání nárazu na překážku ve směru dolů
- ochrana rolety proti přimrznutí
- nepřetržitě sledování kroutícího momentu minimalizuje zatížení rolet a prodlužuje jejich životnost

HLAVNÍ FUNKCE A PŘEDNOSTI PRODUKTU

- rozpoznání překážky ve směru dolů
- ochrana rolety proti přimrznutí
- samočinné vyrovnání změn délky rolety
- vhodný i pro úzká okna

MARKÝZY & SCREENY

INTERIÉR

VÝHODY PRO PROFESIONÁLY

- **plug & play** - automatické nastavení horní i dolní koncové polohy
- ochrana rolety proti přimrznutí
- možnost **paralelního zapojení** - max. 3 pohony na jeden ovladač

SOUVISEJÍCÍ PRODUKTY

- **pevné závěsy Octoeasy nebo Lock2Play**



- **RS Slim io receiver** (obj. č. 1811685)

VRATA A BRÁNY

Technické údaje

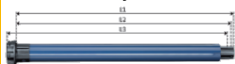

Objednáací číslo	imenovitý kroutící moment (Nm)	imenovitá otáčky (ot/min)	imenovitá napětí (V)	kmitočet (Hz)	imenovitý příkon (W)	max. doba nepřetržitého chodu (min)	stupeň krytí	stupeň ochrany	hmotnost (kg)	rozměr L1 (mm)	rozměr L2 + 3mm (mm)	rozměr L3 (mm)	barva kabelu	délka kabelu (m)
1130127	6	17	230	50	90	4	IP44	tř.l	1,30	367	357	513	bílý	3

OVLAĐAČE

PŘÍSLUŠENSTVÍ

Popis výrobku

ILMO 50 S WT 6/17 3m bílý kab.

Objednáací číslo	EUR s DPH	Balení	Záruka (měsíce)	Dostupnost
1130127	261,93	5	60	✓

Mechanické příslušenství Oximo S Auto a Ilmo S v sekci PŘÍSLUŠENSTVÍ strana 2
NUTNÉ použít při omezené délce prostoru instalace!

Návod ke stažení ZDE



OBJEKTOVÉ ŘÍZENÍ



LS 40



VLASTNOSTI A OBLAST POUŽITÍ

- pohon určený pro všechny druhy rolet, vertikálních venkovních clon, vertikálních markýz, fasádních markýz s výklopnými rameny a interiérových clon

- pro hřídel min. \varnothing 40 mm x 1 mm

- 5 let ZÁRUKA

Spolehlivý pohon pro rolety s rychlou a snadnou instalací pro drátová řešení

VÝHODY PRO KONCOVÉ UŽIVATELE

KOMFORT

- ochrana proti slunci, řízení prostupu světla a teploty
- možnost centrálního ovládání

HLAVNÍ FUNKCE A PŘEDNOSTI PRODUKTU

- nastavení horní a dolní koncové polohy nastavovacími šrouby na hlavě pohonu

VÝHODY PRO PROFESIONÁLY

- jednoduchá instalace a nastavení koncových poloh nastavovacím šroubem

SOUVISEJÍCÍ PRODUKTY

- pevné závěsy Octoeasy nebo Lock2Play



- RS Slim io receiver (obj. č. 1811685)



Technické údaje

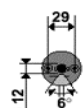

Objednací číslo	jmenovitý moment (Nm)	jmenovitá otáčky /min	jmenovité napětí (V)	kmitočet (Hz)	jmenovitý příkon (W)	max. doba nepřetržitého chodu (min)	stupeň krytí IP	stupeň ochrany tř.	hmotnost (kg)	rozměr L1 (mm)	rozměr L2 + 3mm (mm)	barva kabelu	délka kabelu (m)
1020147	3	30	230	50	90	4	IP44	tř. II	469	448	bílý	2,5	
1021387	4	16	230	50	80	4	IP44	tř. II	442	421	bílý	2,5	
1021376	9	16	230	50	80	4	IP44	tř. II	398	377	bílý	2,5	
1023336	9	16	230	50	110	4	IP44	tř. II	469	448	bílý	2,5	
1024186	13	10	230	50	110	4	IP44	tř. II	468	448	bílý	2,5	

Popis výrobku

Popis výrobku	Objednací číslo	EUR s DPH	Balení	Záruka (měsíce)	Dostupnost
LS 40 3/30 kabel 2,5 m bílý	1020147	176,28	1	60	✓
LS 40 4/16 kabel 2,5 m bílý	1021387	158,80	1	60	✓
LS40 9/16 kab. 2,5m bílý, zkr. p.	1021376	158,80	1	60	✓
LS 40 9/16 kabel 2,5 m bílý	1023336	170,45	1	60	✓
LS 40 13/10 kabel 2,5m bílý	1024186	172,88	10	60	✓

Návod ke stažení ZDE



ŽALUZE

ROLETY

MARKÝZY & SCREENY

INTERIÉR

VRATA A BRÁNY

OVLADAČE

PŘÍSLUŠENSTVÍ

OBJEKTOVÉ ŘÍZENÍ



LT 50



VLASTNOSTI A OBLAST POUŽITÍ

- pohon určený pro všechny druhy rolet, vertikálních venkovních clon, vertikálních markýz, fasádních markýz s výklopnými rameny a interiérových clon

- pro hřídel min. Ø 50 mm x 1 mm

- 5 let **ZÁRUKA**

Spolehlivý pohon pro rolety s rychlou a snadnou instalací pro drátová řešení

VÝHODY PRO KONCOVÉ UŽIVATELE

KOMFORT

- ochrana proti slunci, řízení prostupu světla a teploty

HLAVNÍ FUNKCE A PŘEDNOSTI PRODUKTU

- možnost centrálního ovládání

VÝHODY PRO PROFESIONÁLY

- jednoduchá instalace a nastavení koncových poloh nastavovacími tlačítky na hlavě pohonu

SOUVISEJÍCÍ PRODUKTY

- pevné závěsy Octoeasy nebo Lock2Play



- RS Slim io receiver (obj. č. 1811685)



Technické údaje



Objednáací číslo	imenovitý kroučicí moment (Nm)	imenovitá otáčky (ot/min)	imenovitá napětí (V)	imenovitá kmitočet (Hz)	imenovitý příkon (W)	max. doba nepřetržitého chodu (min)	stupeň krytí IP	stupeň ochrany tř. II	hmotnost (kg)	rozměr L1 (mm)	rozměr L2 + 3mm (mm)	barva kabelu	délka kabelu (m)
1032464	6	17	230	50	90	4	IP44	tř. II	1,72	505	490	bilý	1,0
1035065	8	17	230	50	90	4	IP44	tř. II	1,72	505	490	bilý	1,0
1037464	10	17	230	50	120	4	IP44	tř. II	1,85	525	510	bilý	1,0
1039415	15	17	230	50	140	4	IP44	tř. II	1,95	525	510	bilý	1,0
1041448	20	17	230	50	160	4	IP45	tř. II	2,15	555	540	bilý	1,0
1043282	25	17	230	50	170	4	IP46	tř. II	2,20	555	540	bilý	1,0
1045372	30	17	230	50	240	4	IP47	tř. II	2,55	605	590	bilý	1,0
1047024	35	17	230	50	240	4	IP48	tř. II	2,55	605	590	bilý	1,0
1049476	40	17	230	50	270	4	IP49	tř. II	2,80	655	640	bilý	1,0
1051312	45	12	230	50	240	4	IP50	tř. II	2,55	605	590	bilý	1,0

Popis výrobku

Popis výrobku	Objednáací číslo	EUR s DPH	Balení	Záruka (měsíce)	Dostupnost
Ariane 6/17	1032464	151,46	5	60	✓
Ceres 8/17	1035065	165,84	1	60	✓
Jet 10/17	1037464	173,03	5	60	✓
Atlas 15/17	1039415	194,10	5	60	✓
Meteor 20/17	1041448	203,67	5	60	✓
Gemini 25/17	1043282	217,61	5	60	✓
Helios 30/17	1045372	229,74	1	60	✓
Apollo 35/17 1m bílý	1047024	251,11	1	60	✓
Mariner 40/17	1049476	256,31	5	60	✓
Vectran 45/12	1051312	278,79	1	60	⊗

Návod ke stažení ZDE



ZÁLUŽIE

ROLETY

MARKÝZY & SCREENY

INTERIÉR

VRATA A BRÁNY

OVLADAČE

PŘÍSLUŠENSTVÍ

OBJEKTOVÉ ŘÍZENÍ



LT 50 rychloběžné



VLASTNOSTI A OBLAST POUŽITÍ

- pohon určený pro všechny druhy rolet, vertikálních venkovních clon, vertikálních markýz, fasádních markýz s výklopnými rameny a interiérových clon

- pro hřídel min. Ø 50 mm x 1,5 mm

- 5 let ZÁRUKA

ŽALUZIE

ROLETY

Spolehlivý pohon pro rolety s rychlou a snadnou instalací pro drátová řešení

VÝHODY PRO KONCOVÉ UŽIVATELE

KOMFORT

- ochrana proti slunci, řízení prostupu světla a teploty
- možnost centrálního ovládání

HLAVNÍ FUNKCE A PŘEDNOSTI PRODUKTU

- nastavení horní a dolní koncové polohy nastavovacími tlačítky na hlavě pohonu

MARKÝZY & SCREENY

VÝHODY PRO PROFESIONÁLY

- jednoduchá instalace a nastavení koncových poloh

SOUVISEJÍCÍ PRODUKTY

- pevné závěsy Octoeasy nebo Lock2Play



- RS Slim io receiver (obj. č. 1811685)



INTERIÉR

VRATA A BRÁNY

Technické údaje

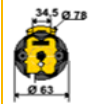
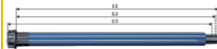

Objednáací číslo	jmennovitý krouticí moment (Nm)	jmennovitá otáčky (ot/min)	jmennovité napětí (V)	krmitočet (Hz)	jmennovitý příkon (W)	max. doba nepřetržitého chodu (min)	stupeň krytí (IP)	stupeň ochrany (tř. I)	hmotnost (kg)	rozměr L1 (mm)	rozměr L2 + 3mm (mm)	barva kabelu	délka kabelu (m)
1030011	4	32	230	50	90	4	IP44	tř. I	1,72	505	490	bílý	1,0
1032065	6	32	230	50	90	4	IP44	tř. I	1,85	505	490	bílý	1,0
1037078	10	32	230	50	120	4	IP44	tř. I	2,15	525	510	bílý	1,0
1039069	15	32	230	50	140	4	IP44	tř. I	2,55	525	510	bílý	1,0

Popis výrobku

Popis výrobku	Objednáací číslo	EUR s DPH	Balení	Záruka (měsíce)	Dostupnost
LT 50 Hermes 4/32	1030011	151,46	1	60	📦
LT 50 Ariane 6/32	1032065	151,46	1	60	📦
LT 50 Jet 10/32	1037078	179,78	5	60	✓
LT 50 Atlas 15/32	1039069	195,23	1	60	📦

Návod ke stažení ZDE



OVLADAČE

PŘÍSLUŠENSTVÍ

OBJEKTOVÉ ŘÍZENÍ



LT 50 NHK



VLASTNOSTI A OBLAST POUŽITÍ

- pohon s nouzovou převodovkou pro ovládání klikou při výpadku napětí
- nastavení koncových poloh tlačítky na hlavě pohonu
- pro hřídel min. \varnothing 50 x 1,5 mm
- **5 let ZÁRUKA**

Spolehlivý pohon pro rolety s rychlou a snadnou instalací pro drátová řešení

VÝHODY PRO KONCOVÉ UŽIVATELE

KOMFORT

- ochrana proti slunci, řízení prostupu světla a teploty
- možnost centrálního ovládání

HLAVNÍ FUNKCE A PŘEDNOSTI PRODUKTU

- nouzové ovládání klikou

VÝHODY PRO PROFESIONÁLY

- jednoduchá instalace a nastavení koncových poloh

SOUVISEJÍCÍ PRODUKTY

- pevné závěsy Octoeasy nebo Lock2Play



- RS Slim io receiver (obj. č. 1811685)



- Slim io receiver PERGOLA (obj. č. 1811584)



Technické údaje

Objednáací číslo	jmennovitý kroučící moment (Nm)	ot/min	jmennovitě otáčky (V)	jmennovitě napětí (Hz)	kmitočet	jmennovitý příkon (W)	max. doba nepřetržitého chodu (min)	stupeň krytí	stupeň ochrany	hmotnost (kg)	rozměr L1 (mm)	rozměr L2 + 3mm (mm)	barva kabelu	délka kabelu (m)	převod nouzové kliky
1035004	8	17	230	50	90	4	IP44	tř. I	1,72	544	529	bílý	1,0	1/27	
1041015	20	17	230	50	160	4	IP44	tř. I	1,85	59	579	bílý	1,0	1/27	
1043005	25	17	230	50	170	4	IP44	tř. I	2,15	594	579	bílý	1,0	1/27	
1049019	40	17	230	50	270	4	IP44	tř. I		664	649	bílý	1,0	1/27	
1051000	50	12	230	50	240	4	IP44	tř. I	2,55	594	579	bílý	1,0	1/27	

Popis výrobku

Popis výrobku	Objednáací číslo	EUR s DPH	Balení	Záruka (měsíce)	Dostupnost
Pohon LT 50 let 8/17 NHK bez	1035004	240,33	3	60	✓
Pohon LT 50 Meteor 20/17 NHK	1041015	290,16	3	60	✓
Pohon LT 50 Gemini 25/17 NHK	1043005	313,27	3	60	✓
Pohon LT 50 Mariner 40/17 NHK	1049019	346,34	3	60	✓
Pohon LT 50 Vectran 50/12 NHK	1051000	356,78	3	60	✓

Návod ke stažení ZDE



ŽALUZIE

ROLETY

MARKÝZY & SCREENY

INTERIÉR

VRATA A BRÁNY

OVLADAČE

PŘÍSLUŠENSTVÍ

OBJEKTOVÉ ŘÍZENÍ



LT 60 NHK



VLASTNOSTI A OBLAST POUŽITÍ

- pohon s nouzovou převodovkou pro ovládání klikou při výpadku napětí
- nastavení koncových poloh tlačítky na hlavě pohonu
- pro hřídel min. \varnothing 63 x 1,5 mm
- **5 let ZÁRUKA**

ŽALUZIE

ROLETY

Spolehlivý pohon pro rolety s rychlou a snadnou instalací pro drátová řešení

VÝHODY PRO KONCOVÉ UŽIVATELE

KOMFORT

- ochrana proti slunci, řízení prostupu světla a teploty
- možnost centrálního ovládání

HLAVNÍ FUNKCE A PŘEDNOSTI PRODUKTU

- nouzové ovládání klikou

VÝHODY PRO PROFESIONÁLY

- jednoduchá instalace a nastavení koncových poloh

SOUVISEJÍCÍ PRODUKTY

- pevné závěsy Octoeasy nebo Lock2Play



- RS Slim io receiver (obj. č. 1811685)



- Slim io receiver PERGOLA (obj. č. 1811584)



MARKÝZY & SCREENY

INTERIÉR

VRATA A BRÁNY

Technické údaje

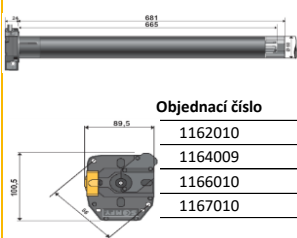

Objednáací číslo	imenovitý kroucí moment (Nm)	imenovitá otáčky (ot/min)	imenovitě napětí (V)	imenovitý příkon (W)	imenovitý příkon (W)	max. doba nepřetržitého chodu (min)	stupeň krytí	stupeň ochrany	hmotnost (kg)	rozměr L1 (mm)	rozměr L2 + 3mm (mm)	barva kabelu	délka kabelu (m)	převod nouzové kliky
1162010	60	12	230	50	280	4	IP44	tř. I	3,92	646	630	bílý	1,0	1/55
1164009	80	12	230	50	320	4	IP44	tř. I	4,19	646	630	bílý	1,0	1/55
1166010	100	12	230	50	410	4	IP44	tř. I	4,68	681	665	bílý	1,0	1/55
1167010	120	12	230	50	450	4	IP44	tř. I	4,45	681	665	bílý	1,0	1/55

Popis výrobku

Popis výrobku	Objednáací číslo	EUR s DPH	Balení	Záruka (měsíce)	Dostupnost
LT 60 Vega 60/12 NHK	1162010	398,16	3	60	✓
LT 60 Sirius 80/12 NHK	1164009	434,44	3	60	✓
LT 60 Titan 100/12 NHK	1166010	486,25	3	60	✓
LT 60 Taurus 120/12 NHK	1167010	546,03	3	60	✓

Návod ke stažení ZDE



OVLADAČE

PŘÍSLUŠENSTVÍ

OBJEKTOVÉ ŘÍZENÍ



Mezinárodní
společnost s
lokální
přítomností ve
více než **60**
zemích světa

7 výrobních
závodů napříč
kontinenty

Více než **400**
výzkumných
pracovníků ve
vlastních
vývojových
centrech

50 let
společnosti v
rodinném
vlastnictví

Katalog Somfy 2020 - Markýzy a screeny

Objednávky

Telefon: 273 139 138

E-mail: somfy@somfy.cz

Technické poradenství a reklamace

Telefon: 273 139 137

E-mail: servis.cz@somfy.cz

Platnost od 1. ledna 2020. Dodací podmínky jsou EXW sklad EEDP. Pro dodávky platí Všeobecné obchodní podmínky Somfy v aktuálním znění (www.somfy.cz). Prodávající si vyhrazuje právo změny cen v průběhu roku v případě změny kurzu CZK/EUR od doby vydání ceníku o více než 3%.

Dodací termíny jsou 3-15 pracovních dní ode dne objednání.

Zboží označené přesýpacími hodinami však není skladovou položkou (obvyklé dodání cca 15 pracovních dní).

!! Dodací termíny se mohou lišit. Bližší potvrzení termínu dodání obdržíte v potvrzení případné objednávky !!

Somfy, spol. s r.o., Baawer Office House, Bavorská 2780/2, 155 00, Praha 5



Maestria + 50 io

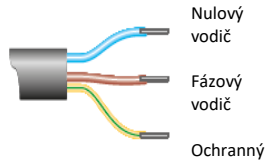
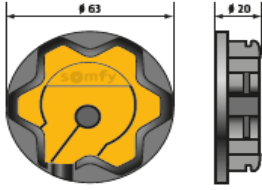

VLASTNOSTI A OBLAST POUŽITÍ

- standardní screeny, ZIP screeny, screeny se zámký
- pro hřídel min. Ø 50 mm
- rozpoznání překážky (pouze u ZIP screenů)
- kompatibilní s TaHoma a Connexoon

STANDARDNÍ SCREEN
s lankovým
i kolej. vedením

ZIP SCREEN
První Somfy pohon
pro toto řešení

SCREEN SE ZÁMKEM
automatické
i manuální

Všestranný pohon vhodný pro všechny typy látkových rolet, ZIP a jiných látkových řešení s integrovaným přijímačem io se zpětnou vazbou připravený pro plnohodnotné připojení do chytré domácnosti Somfy

VÝHODY PRO KONCOVÉ UŽIVATELE

KOMFORT

- ochrana proti slunci, řízení prostupu světla a teploty
- možnost centrálního ovládání
- přesná mezipoloha «MY»

OCHRANA

- nepřetržitě el. sledování kroutícího momentu pohonu šetří screen a prodlužuje jeho životnost
- rozpoznání nárazu na překážku ve směru nahoru i dolů
- ochrana rolety proti přimrznutí
- možnost připojení sluneční a větrné automatiky

HLAVNÍ FUNKCE A PŘEDNOSTI PRODUKTU

- rozpoznání překážky ve směru dolů (pouze u ZIP)
- rozpoznání překážky ve směru nahoru (ochrana proti přimrznutí)
- přesná mezipoloha «MY»
- variabilní nastavení koncových poloh dálkovým ovladačem
- perfektní dovření (u boxu)
- napínací impuls (auto/manu zámký)
- povolovací impuls (mech. doraz v hor. konc. poloze)
- bezdrátová komunikace s čidly

VÝHODY PRO PROFESIONÁLY

- variabilní nastavení koncových poloh dálk. ovladačem (automatické, poloautomatické, pevné)
- samočinné vyrovnání délky rolety
- napínací impuls -> automatická kompenzace délky látky (záruka konstantního napnutí látky i po mnoha letech -> 3 úrovně přizpůsobení)
- ochrana rolety proti přimrznutí
- přizpůsobení pohonu danému typu screenu v Set&Go
- výměnný přívodní kabel s konektorem u hlavy pohonu

SOUVISEJÍCÍ PRODUKTY

- TaHoma - řídicí jednotka TaHoma umožňuje ovládat zařízení Somfy a dalších výrobců v domě přes internet (PC/tablet/smartphone)
- Nina - centrální dálkový ovladač s dotykovým displejem ovládání pohybem
- Set&Go - nástroj pro profesionály pro maximální usnadnění nastavení, personalizaci a servis



Technické údaje



Objednací číslo	imenovitý krouticí moment (Nm)	imenovitá otáčky (ot/min)	imenovitá napětí (V)	kmitočet (Hz)	imenovitý příkon (W)	imenovitý proud (A)	max. doba nepřetržitého chodu (min)	stupeň krytí	stupeň ochrany	hmotnost (kg)	rozměr L1 (mm)	rozměr L2 + 3mm (mm)	rozměr L3 (mm)	barva kabelu	délka kabelu (m)
1110271	6	17	230	50	90	0,45	4	IP44	tř. I	1,85	605	590	613	bílá	5
1110276	6	32	230	50	120	0,50	4	IP44	tř. I	2,21	655	640	663	bílá	5
1111194	10	17	230	50	120	0,50	4	IP44	tř. I	1,99	655	640	663	bílá	5
1111199	10	32	230	50	160	0,75	4	IP44	tř. I	2,22	655	640	663	bílá	5
1112321	15	17	230	50	140	0,65	4	IP44	tř. I	2,12	655	640	663	bílá	5
1112326	15	32	230	50	240	1,10	4	IP44	tř. I	2,59	675	660	683	bílá	5
1114280	25	17	230	50	170	0,80	4	IP44	tř. I	2,34	655	640	663	bílá	5
1116287	35	17	230	50	240	1,10	4	IP44	tř. I	2,56	675	660	683	bílá	5

Popis výrobku

Popis výrobku	Objednací číslo	EUR s DPH	Balení	Záruka (měsíce)	Dostupnost
Maestria + 50 io 6/17	1110271	246,82	5	60	✓
Maestria + 50 io 6/32	1110276	265,23	5	60	✓
Maestria + 50 io 10/17	1111194	283,84	5	60	✓
Maestria + 50 io 10/32	1111199	297,99	5	60	✓
Maestria + 50 io 15/17	1112321	296,15	5	60	✓
Maestria + 50 io 15/32	1112326	314,95	5	60	⊗
Maestria + 50 io 25/17	1114280	307,98	5	60	✓
Maestria + 50 io 35/17	1116287	335,16	5	60	⊗

Návod ke stažení ZDE





Sunea 50/60 io

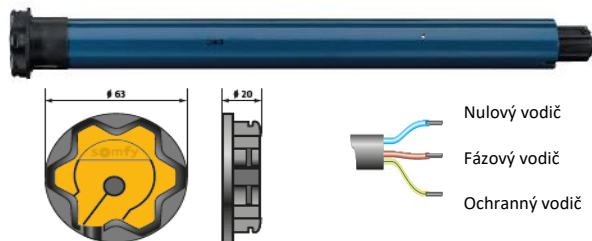

VLASTNOSTI A OBLAST POUŽITÍ

- standardní screeny, standardní a kazetové markýzy, markýzolety
- pro hřídel min. Ø 50 mm / Ø 63 mm
- variabilní nastavení koncových poloh
- bezdrátová komunikace se senzory
- napídací impuls
- povolovací impuls
- kompatibilní s TaHoma a Connexoon

Všestranný pohon vhodný pro standardní a kazetové markýzy, markýzolety a screeny s pokročilými funkcemi a integrovaným přijímačem io připravený pro plnohodnotné připojení do chytré domácnosti Somfy

VÝHODY PRO KONCOVÉ UŽIVATELE

KOMFORT

- ochrana proti slunci, řízení prostupu světla a teploty
- radiové dálkové ovládání
- přesná mezipoloha «MY»

OCHRANA

- automatické napínání látky
- možnost připojení sluneční a větrné automatiky
- precizní dovření kazetového boxu (ochrana látky)

HLAVNÍ FUNKCE A PŘEDNOSTI PRODUKTU

- přesná mezipoloha «MY»
- variabilní nastavení koncových poloh dálkovým ovladačem
- perfektní dovření (u kazetové markýzy)
- napídací impuls
- povolovací impuls
- automatická kompenzace délky látky

VÝHODY PRO PROFESIONÁLY

- variabilní nastavení koncových poloh dálk. ovladačem (horní koncová poloha automaticky nebo manuálně, dolní koncová poloha manuálně dálkovým ovladačem)
- napídací impuls -> automatická kompenzace délky látky (záruka konstantního napnutí látky i po mnoha letech)
- perfektní dovření (u kazetové markýzy)
- pokročilé funkce pro přizpůsobení pohonu danému typu markýzy nebo screenu
- ochrana proti zablokování hřídele
- výměnný přívodní kabel s konektorem u hlavy pohonu

SOUVISEJÍCÍ PRODUKTY

- **TaHoma** - řídicí jednotka TaHoma umožňuje ovládat zařízení Somfy a dalších výrobců v domě přes internet (PC/tablet/smartphone)

- **Nina** - centrální dálkový ovladač s dotykovým displejem ovládání pohybem

- **Set&Go** - nástroj pro profesionály pro maximální usnadnění nastavení, personalizaci a servis

Technické údaje

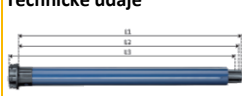

Objednací číslo	imenovitý krouticí moment (Nm)	imenovitá otáčky (ot/min)	imenovitá napětí (V)	kmitočet (Hz)	imenovitý příkon (W)	imenovitý proud (A)	max. doba nepřetržitého chodu (min)	stupeň krytí	stupeň ochrany	hmotnost (kg)	rozměr L1 (mm)	rozměr L2 + 3mm (mm)	rozměr L3 (mm)	barva kabelu	délka kabelu (m)
1113220	20	17	230	50	160	0,75	4	IP44	tř. I	2,22	655	640	663	bílá	3
1115204	30	17	230	50	240	1,10	4	IP44	tř. I	2,50	675	660	683	černá	3
1116230	35	17	230	50	240	1,10	4	IP44	tř. I	2,56	675	660	683	bílá	3
1117224	40	17	230	50	270	1,20	4	IP44	tř. I	2,85	745	730	753	bílá	3
1118171	50	12	230	50	240	1,10	4	IP44	tř. I	2,59	675	660	683	bílá	3
1181239	55	17	230	50	290	1,50	4	IP44	tř. I	4,18	734	717	740	bílá	3
1182211	70	17	230	50	350	1,90	4	IP44	tř. I	4,50	734	717	740	bílá	3
1183171	85	17	230	50	400	2,10	4	IP44	tř. I	4,70	734	717	740	bílá	3
1184110	100	12	230	50	350	1,90	4	IP44	tř. I	4,82	734	717	740	bílá	3
1184111	120	12	230	50	400	2,10	4	IP44	tř. I	5,03	734	717	740	bílá	3

Popis výrobku

Popis výrobku	Objednací číslo	EUR s DPH	Balení	Záruka (měsíce)	Dostupnost
Ø 50 mm	Sunea 50 io 20/17	1113220	295,48	1	60
	Sunea 50 io 30/17	1115204	317,74	4	60
	Sunea 50 io 35/17	1116230	338,87	1	60
	Sunea 50 io 40/17	1117224	357,57	5	60
	Sunea 50 io 50/12	1118171	363,28	1	60
Ø 60 mm	Sunea 60 io 55/17	1181239	370,98	1	60
	Sunea 60 io 70/17	1182211	395,30	1	60
	Sunea 60 io 85/17	1183171	429,59	1	60
	Sunea 60 io 100/12	1184110	434,39	1	60
	Sunea 60 io 120/12	1184111	451,01	1	60

Návod ke stažení ZDE



ŽALUZIE

ROLETY

MARKÝZY & SCREENY

INTERIÉR

VRATA A BRÁNY

OVLAĐAČE

PŘÍSLUŠENSTVÍ

OBJEKTOVÉ ŘÍZENÍ



Sunea 40 DC RTS



VLASTNOSTI A OBLAST POUŽITÍ

- standardní screeny a markýzy, markýzolety
- variabilní nastavení koncových poloh
- bezdrátová komunikace se senzory
- napínací impuls
- povolovací impuls
- automatické dopnutí látky
- kompatibilní s TaHoma

ŽALUZIE

ROLETY

MARKÝZY & SCREENY

INTERIÉR

VRATA A BRÁNY

OVLADAČE

PŘÍSLUŠENSTVÍ

OBJEKTOVÉ ŘÍZENÍ

Spolehlivý pohon vhodný pro standardní screeny a markýzy s pokročilými funkcemi a externím solárním panelem, integrovaným přijímačem dálkového ovládání a rychlou a snadnou instalací

VÝHODY PRO KONCOVÉ UŽIVATELE

KOMFORT

- ochrana proti slunci bez nutné kabeláže
- radiové dálkové ovládání
- přesná mezipoloha «MY»

OCHRANA

- automatické napínání látky
- možnost připojení sluneční a větrné automatiky
- povolovací impuls (ochrana látky)

Záruka 5 let na motor a 7 let na baterii a solární panel

HLAVNÍ FUNKCE A PŘEDNOSTI PRODUKTU

- přesná **mezipoloha «MY»**
- variabilní **nastavení koncových poloh** dálkovým ovladačem
- 3 volitelné úrovně síly dovření
- **napínací impuls**
- **povolovací impuls**
- automatická kompenzace délky látky

VÝHODY PRO PROFESIONÁLY

- variabilní **nastavení koncových poloh** **dálk. ovladačem** (horní koncová poloha automaticky nebo manuálně, dolní koncová poloha manuálně dálkovým ovladačem)
- **napínací impuls** -> automatická kompenzace délky látky (záruka konstantního napnutí látky i po mnoha letech)
- pokročilé funkce pro přizpůsobení pohonu danému typu markýzy nebo screenu
- **ochrana proti zablokování hřídele**
- **solární panel a baterie shodná s Oximo WF RTS**

SOUVISEJÍCÍ PRODUKTY

- **TaHoma** - řídicí jednotka TaHoma umožňuje ovládat zařízení Somfy a dalších výrobců v domě přes internet (PC/tablet/smartphone)

- **Situo RTS** - přenosný lokální ovladač pro ovládání RTS pohonů, mikromodulů a dalších zařízení

- **Eolis, Soliris, Eolis 3D** - větrná a sluneční čidla RTS



Technické údaje	Objednací číslo	jmenovitý kroučicí moment (Nm)	jmenovitá otáčky (ot/min)	jmenovité napětí (V)	kmitočet (Hz)	jmenovitý příkon (W)	jmenovitý proud (A)	max. doba nepřetržitého chodu (min)	stupeň krytí (IP)	stupeň ochrany (II)	hmotnost (kg)	rozměr L1 (mm)	rozměr L2 + 3mm (mm)	rozměr L3 (mm)	barva kabelu	délka kabelu (m)
	1025054	3	18	12	X	24	2	4	IP44	II	0,80	457	433	470	X	X
	1025055	6	18	12	X	24	2,00	4	IP44	II	0,80	457	433	470	X	X
	1025056	10	12	12	X	32	2,60	4	IP44	II	0,80	457	433	470	X	X
	SUNEA 40 DC RTS 3/18															
	SUNEA 40 DC RTS 6/18															
	SUNEA 40 DC RTS 10/12															
	Solární panel Oximo WireFree Resin 3,2W (470x60x6 mm)															
	Držák solárního panelu pro montáž na stěnu															
	Prodlužovací kabel k solárnímu panelu 5 m															
	Baterie k solárnímu panelu NiMH, 12V, 2200mAh															
	Nabíječka baterie k solárnímu panelu (pro dobíjení z el. sítě)															

[Návod ke stažení ZDE](#)





Sunea screen 40 io

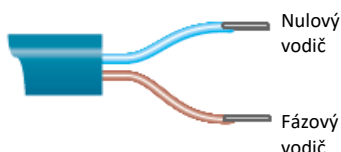
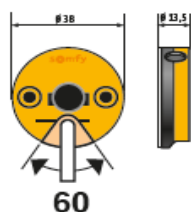

VLASTNOSTI A OBLAST POUŽITÍ

- pro fasádní markýzy s výklonnými rameny, látkové screeny a volány
- pro hřídel min. Ø 40 mm
- variabilní nastavení koncových poloh
- bezdrátová komunikace se senzory
- napídací impuls
- povolovací impuls
- rozpoznání překážky
- detekce přetížení motoru (zablokování hřídele)
- velmi tichý rozjezd a dojezd (nová pružinová brzda)
- kompatibilní s TaHoma a Connexoon

Pohon pro fasádní markýzy s výklonnými rameny, látkové screeny a volány s integrovaným přijímačem io se zpětnou vazbou připravený pro plnohodnotné připojení do chytré domácnosti Somfy

VÝHODY PRO KONCOVÉ UŽIVATELE

KOMFORT

- ochrana proti slunci, řízení prostupu světla a teploty
- radiové dálkové ovládání
- přesná mezipoloha «MY»
- plná kompatibilita se sluneční a větrnou automatikou

OCHRANA

- rozpoznání nárazu na překážku ve směru dolů
- elektronická detekce přetížení motoru (zablokování hřídele)

HLAVNÍ FUNKCE A PŘEDNOSTI PRODUKTU

- přesná mezipoloha «MY»
- variabilní nastavení koncových poloh dálkovým ovladačem
- rozpoznání překážky ve směru dolů
- automatická kompenzace délky látky
- perfektní dověření (kazety nebo boxu)
- napídací impuls (pohon po dosažení dolní konc. polohy reverzuje a vypne látku)
- povolovací impuls (pohon při dosažení horní konc. polohy povolí brzdu a uvolní látku -> prodl. životnosti)

VÝHODY PRO PROFESIONÁLY

- variabilní nastavení koncových poloh dálk. ovladačem (poloautomatické nebo pevné)
- napídací impuls -> automatická kompenzace délky látky (záruka konstantního napnutí látky i po mnoha letech)
- perfektní dověření (kazety nebo boxu)
- nastavitelná četnost přizpůsobování v horní koncové poloze - 3 úrovně (Set&Go)
- vysoká přesnost nastavení koncových poloh: < 5 mm
- ochrana proti zablokování hřídele

SOUVISEJÍCÍ PRODUKTY

- TaHoma - řídicí jednotka TaHoma umožňuje ovládat zařízení Somfy a dalších výrobců v domě přes internet (PC/tablet/smartphone)



- Nina - centrální dálkový ovladač s dotykovým displejem a funkcí ovládání pohybem



- Set&Go - nástroj pro profesionály pro maximální usnadnění nastavení, personalizaci a servis



Technické údaje

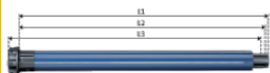

Objednací číslo	jmenovitý krouticí moment (Nm)	jmenovitý otáčky (ot/min)	jmenovitě napětí (V)	kmitočet (Hz)	jmenovitý příkon (W)	jmenovitý proud (A)	max. doba nepřetržitého chodu (min)	stupeň krytí (IP)	stupeň ochrany (tř.)	hmotnost (kg)	rozměr L1 (mm)	rozměr L2 + 3mm (mm)	rozměr L3 (mm)	barva kabelu	délka kabelu (m)
1025120	3	30	230	50	90	0,42	4	IP44	tř. II	1,05	497	473	510	bílá	5
1025124	4	16	230	50	80	0,39	4	IP44	tř. II	0,85	462	438	475	bílá	5
1025127	9	16	230	50	110	0,52	4	IP44	tř. II	1,15	497	473	510	bílá	5
1025131	13	10	230	50	110	0,52	4	IP44	tř. II	1,15	497	473	510	bílá	5

Popis výrobku

Popis výrobku	Objednací číslo	EUR s DPH	Balení	Záruka (měsíce)	Dostupnost
Sunea screen 40 io 3/30	1025120	298,83	1	60	✓
Sunea screen 40 io 4/16	1025124	275,48	1	60	✓
Sunea screen 40 io 9/16	1025127	293,69	1	60	✓
Sunea screen 40 io 13/10	1025131	298,83	1	60	⚠

Návod ke stažení ZDE





Sunilus screen 50 io

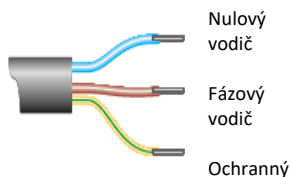
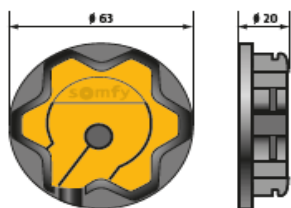

VLASTNOSTI A OBLAST POUŽITÍ

- pro všechny typy vertikálních látkových clon bez kazety
- pro hřídel min. Ø 50 mm
- kompatibilní s TaHoma a Connexoon

Pohon pro všechny typy vertikálních látkových clon bez kazety s integrovaným přijímačem io se zpětnou vazbou připravený pro plnohodnotné připojení do chytré domácnosti Somfy

VÝHODY PRO KONCOVÉ UŽIVATELE

KOMFORT

- ochrana proti slunci, řízení prostupu světla a teploty
- radiové dálkové ovládání
- přesná mezipoloha «MY»

OCHRANA

- možnost připojení sluneční a větrné automatiky
- detekce přetížení motoru (zablokování hřídele)

HLAVNÍ FUNKCE A PŘEDNOSTI PRODUKTU

- přesná mezipoloha «MY»
- nastavení pevných koncových poloh
- bezdrátová komunikace s čidly
- detekce přetížení motoru (zablokování hřídele)

VÝHODY PRO PROFESIONÁLY

- nastavení pevných koncových poloh dálkovým ovladačem nebo Set&Go
- snadné nastavení a personalizace na místě instalace se Set&Go
- integrovaný přijímač dálkového ovládání io
- ochrana proti zablokování hřídele
- výměnný přívodní kabel s konektorem u hlavy pohonu

SOUVISEJÍCÍ PRODUKTY

- **TaHoma** - řídicí jednotka TaHoma umožňuje ovládat zařízení Somfy a dalších výrobců v domě přes internet (PC/tablet/smartphone)

- **Nina** - centrální dálkový ovladač s dotykovým disp funkcí ovládání pohybem

- **Set&Go** - nástroj pro profesionály pro maximální usnadnění nastavení, personalizaci a servis



Technické údaje

Objednací číslo	imenovitý krouticí moment (Nm)	imenovitá otáčky [ot/min]	imenovitá napětí (V)	krmitočet (Hz)	imenovitý příkon (W)	imenovitý proud (A)	max. doba nepřetržitého chodu (min)	stupeň krytí	stupeň ochrany	hmotnost (kg)	rozměr L1 (mm)	rozměr L2 + 3mm (mm)	rozměr L3 (mm)	barva kabelu	délka kabelu (m)
1032959	6	17	230	50	90	0,45	4	IP44	tř. I	1,85	605	590	613	bílá	5
1037857	10	17	230	50	120	0,50	4	IP44	tř. I	1,99	655	640	663	bílá	5
1039815	15	17	230	50	140	0,65	4	IP44	tř. I	2,12	655	640	663	bílá	5

Popis výrobku

Popis výrobku	Objednací číslo	EUR s DPH	Balení	Záruka (měsíce)	Dostupnost
Sunilus screen 50 io 6/17	1032959	219,45	1	60	✓
Sunilus screen 50 io 10/17	1037857	242,80	1	60	✓
Sunilus screen 50 io 15/17	1039815	266,14	1	60	✓

Návod ke stažení ZDE



Sunilus 50/60 io

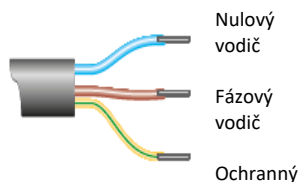
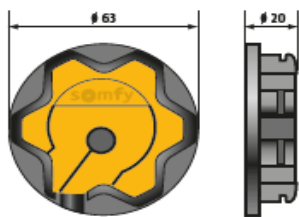

VLASTNOSTI A OBLAST POUŽITÍ

- standardní screeny, standardní markýzy bez kazety
- pro hřídel min. Ø 50 mm / Ø 63 mm
- **pevné nastavení koncových poloh**
- **detekce přetížení motoru** (zablokování hřídele)
- **kompatibilní s TaHoma a Connexoon**

Pohon pro standardní markýzy s integr. přijímačem io se zpětnou vazbou připravený pro plnohodnotné připojení do chytré domácnosti Somfy

VÝHODY PRO KONCOVÉ UŽIVATELE

KOMFORT

- ochrana proti slunci, řízení prostupu světla a teploty
- radiové dálkové ovládání
- přesná mezipoloha «MY»

OCHRANA

- možnost připojení sluneční a větrné automatiky
- detekce přetížení motoru (zablokování hřídele)

HLAVNÍ FUNKCE A PŘEDNOSTI PRODUKTU

- přesná **mezipoloha «MY»**
- **bezdrátová komunikace s čidly**

VÝHODY PRO PROFESIONÁLY

- **pouze pevné nastavení koncových poloh dálkovým ovladačem**
- integrovaný přijímač dálkového ovládání io
- **ochrana proti zablokování hřídele**
- **výměnný přívodní kabel s konektorem** u hlavy pohonu

SOUVISEJÍCÍ PRODUKTY

- **TaHoma** - řídicí jednotka TaHoma umožňuje ovládat zařízení Somfy a dalších výrobců v domě přes internet (PC/tablet/smartphone)

- **Nina** - centrální dálkový ovladač s dotykovým displejem ovládání pohybem

- **Set&Go** - nástroj pro profesionály pro maximální usnadnění nastavení, personalizaci a servis



Technické údaje

Objednávací číslo	jmenovitý krouticí moment (Nm)	jmenovitá otáčky (ot/min)	jmenovitá napětí (V)	kmitočet (Hz)	jmenovitý příkon (W)	jmenovitý proud (A)	max. doba nepřetržitého chodu (min)	stupeň krytí (IP)	stupeň ochrany (tř. I)	hmotnost (kg)	rozměr L1 (mm)	rozměr L2 + 3mm (mm)	rozměr L3 (mm)	barva kabelu	délka kabelu (m)
1049728	40	17	230	50	270	1,20	4	IP44	tř. I	2,85	745	753	753	bílá	5
1161184	55	17	230	50	290	1,50	4	IP44	tř. I	4,18	734	717	740	bílá	5

Popis výrobku

Objednávací číslo	EUR s DPH	Balení	Záruka (měsíce)	Dostupnost
Sunilus 50 io 40/17	1049728 345,52	1	60	✓
Sunilus 60 io 55/17	1161184 359,53	1	60	☹

Návod ke stažení ZDE



ŽALUZIE

ROLETY

MARKÝZY & SCREENY

INTERIÉR

VRATA A BRÁNY

OVLADAČE

PŘÍSLUŠENSTVÍ

OBJEKTOVÉ ŘÍZENÍ



Pergola 50/60 io

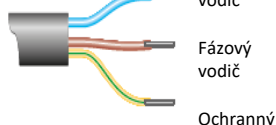

Nulový vodič

Fázový vodič

Ochranný

VLASTNOSTI A OBLAST POUŽITÍ

- pro všechny typy pergol
- pro hřídel min. \varnothing 50 mm / \varnothing 63 mm
- kompatibilní s TaHoma a Connexoon (Terrace)

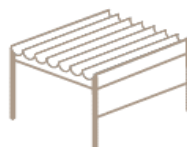

Pohon pro všechny typy pergol s integrovaným přijímačem io se zpětnou vazbou připravený pro plnohodnotné připojení do chytré domácnosti Somfy

VÝHODY PRO KONCOVÉ UŽIVATELE

KOMFORT

- ochrana proti slunci, řízení prostupu světla a teploty
- radiové dálkové ovládání
- přesná mezipoloha «MY»
- perfektní napnutí látky
- možnost ovládání pergoly, osvětlení apod. jedním ovladačem

OCHRANA

- možnost připojení sluneční a větrné automatiky

HLAVNÍ FUNKCE A PŘEDNOSTI PRODUKTU

- přesná mezipoloha «MY»
- bezdrátová komunikace s čidly
- perfektní napnutí látky po celou dobu životnosti
- variabilní nastavení koncových poloh dálkovým ovladačem



VÝHODY PRO PROFESIONÁLY

- variabilní nastavení koncových poloh dálk. ovladačem (automatické, poloautomatické, pevné)
- 1 řešení kompatibilní s různými pergolovými systémy - \varnothing 50 & 60 mm a 2 rychlosti (17/12 ot.)
- jakmile je látka napnutá, elektronika okamžitě zastaví motor (Ize nastavit ve 3 úrovních dle typu pergoly)
- v případě rozpoznání překážky při rozvíjení nebo navíjení se motor okamžitě zastaví
- snadné nastavení na místě instalace se Set&Go
- integrovaný přijímač dálkového ovládání io
- výměnný přívodní kabel s konektorem u hlavy pohonu

SOUVISEJÍCÍ PRODUKTY

- TaHoma - řídicí jednotka TaHoma umožňuje ovládat zařízení Somfy a dalších výrobců v domě přes internet (PC/tablet/smartphone)

- Nina - centrální dálkový ovladač s dotykovým disp funkcí ovládání pohybem

- Set&Go - nástroj pro profesionály pro maximální usnadnění nastavení, personalizaci a servis



Technické údaje

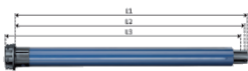

Objednací číslo	jmennovitý krouticí moment (Nm)	jmennovitá otáčky (ot/min)	jmennovité napětí (V)	kmitočet (Hz)	jmennovitý příkon (W)	jmennovitý proud (A)	max. doba nepřetřetího chodu (min)	stupeň krytí (IP)	stupeň ochrany (tř. I)	hmotnost (kg)	rozměr L1 (mm)	rozměr L2 + 3mm (mm)	rozměr L3 (mm)	barva kabelu	délka kabelu (m)
1041854	20	17	230	50	160	0,75	4	IP44	tř. I	2,22	655	640	660	bílá	5
1045659	30	17	230	50	240	1,10	4	IP44	tř. I	2,75	675	660	680	bílá	5
1049752	40	17	230	50	270	1,20	4	IP44	tř. I	2,85	745	730	750	bílá	5
1165176	85	17	230	50	400	2,10	4	IP44	tř. I	4,70	733	718	738	bílá	5
1167193	120	12	230	50	400	2,10	4	IP44	tř. I	5,00	733	718	738	bílá	3

Popis výrobku

	Objednací číslo	EUR s DPH	Balení	Záruka (měsíce)	Dostupnost
\varnothing 50 mm	Pergola 50 io 20/17	1041854	316,11	1	60
	Pergola 50 io 30/17	1045659	337,12	1	60
	Pergola 50 io 40/17	1049752	371,20	1	60
\varnothing 60 mm	Pergola 60 io 85/17	1165176	443,11	1	60
	Pergola 60 io 120/12	1167193	527,93	1	60

Návod ke stažení ZDE





Pergola Tilt 24V 150mm + Control Unit io



VLASTNOSTI A OBLAST POUŽITÍ

- určeno speciálně pro **bioklimatické pergoly**
- kompatibilní se **všemi druhy povětrnostních čidel**
- kompatibilní s **TaHoma a Connexoon (Terrace)**



Pohon pro bioklimatické pergoly s naklápěním a uzavíráním lamel s integrovaným přijímačem io se zpětnou vazbou připravený pro plnohodnotné připojení do chytré domácnosti Somfy

VÝHODY PRO KONCOVÉ UŽIVATELE

KOMFORT

- ochrana proti slunci, řízení prostupu světla a teploty
- radiové dálkové ovládání
- přesná mezipoloha «MY»
- možnost ovládání pergoly, bočních screenů, osvětlení hudby apod. jedním dálkovým ovladačem

OCHRANA

- detekce překážek (při použití s řídicí jednotkou)
- možnost připojení povětrnostních čidel bezdrátových (io) nebo drátových (24V): slunce, vítr, déšť, sníh, teplota

HLAVNÍ FUNKCE A PŘEDNOSTI PRODUKTU

- přesná **mezipoloha «MY»**
- **bezdrátová komunikace s čidly**
- **detekce překážek** (pouze při použití pohonu s řídicí jednotkou Control Unit io)
- **100 % kompatibilní s radiovým protokolem io**
- **100 % kompatibilní se screeny**
- **100 % kompatibilita s TaHoma a Connexoon Terrace**
- **100 % kompatibilní s povětrnostními čidly (io/WT 24V)**



VÝHODY PRO PROFESIONÁLY

- přizpůsobení polohy motoru: **v nabídce 4 různé polohy osy (0°, 45°, 90°, 135°)**
- **kompletní řešení s řídicí jednotkou Pergola Tilt io: + všechna povětrnostní čidla + výběr ovladačů**
- mechanické koncové polohy (přímo na motoru díky integrovaným mikropřínačům)
- možnost synchronizace 2 motorů
- možnost propojení s chytrou domácností: kompatibilní s Connexoon Terrace & TaHoma
- provozní teplota: -10°C až +60°C

SOUVISEJÍCÍ PRODUKTY

- **TaHoma** - řídicí jednotka TaHoma umožňuje ovládat zařízení Somfy a dalších výrobců v domě přes internet (PC/tablet/smartphone)
- **Connexoon Terrace** - řídicí jednotka Connexoon umožňuje ovládat zařízení Somfy z aplikace ve vašem smartphone
- **Nina** - centrální dálkový ovladač s dotykovým displejem ovládání pohybem



Technické údaje



	tlučná síla	rychlost (bez zátěže)	rychlost (plná zátěž)	jmenovité napětí	jmenovitý proud	max. doba nepřetržitého chodu	stupeň krytí	stupeň ochrany	délka výsuvu	délka	délka s výsuvem	výška x šířka	barva kabelu	délka kabelu
Objednací číslo	(N)	(mm/sek.)	(mm/sek.)	(V)	(A)	(min)			(mm)	(mm)	(mm)	(mm)		(m)
1230032	2500	3,4	2,8	24	3,0	6	IP66	tř. III	150	290	440	78 x 53	černá	1,5
1230033	2500	3,4	2,8	24	3,0	6	IP66	tř. III	150	290	440	78 x 53	černá	1,5
1230034	2500	3,4	2,8	24	3,0	6	IP66	tř. III	150	290	440	78 x 53	černá	1,5
1230035	2500	3,4	2,8	24	3,0	6	IP66	tř. III	150	290	440	78 x 53	černá	1,5
1822538	-	-	-	24	3,0	-	IP65	-	-	185	-	99 x 57	-	-

Popis výrobku

Popis výrobku	Objednací číslo	EUR s DPH	Balení	Záruka (měsíce)	Dostupnost
Pergola Tilt 24V 150 mm 0°	1230032	466,88	1	60	✓
Pergola Tilt 24V 150 mm 45°	1230033	466,88	1	60	⊗
Pergola Tilt 24V 150 mm 90°	1230034	466,88	1	60	⊗
Pergola Tilt 24V 150 mm 135°	1230035	466,88	1	60	⊗
Řídicí jednotka Control Unit Pergola Tilt io *	1822538	678,74	1	60	✓

* Řídicí jednotka neobsahuje externí zdroj 24V

Návod ke stažení ZDE





Pergola Tilt 24V 300mm + Control Unit io



VLASTNOSTI A OBLAST POUŽITÍ

- určeno speciálně pro bioklimatické pergoly
- kompatibilní s vybranými druhy povětrnostních čidel
- kompatibilní s TaHoma a Connexoon (Terrace)



Pohon pro bioklimatické pergoly s naklápěním a uzavíráním lamel s integrovaným přijímačem io se zpětnou vazbou připravený pro plnohodnotné připojení do chytré domácnosti Somfy

VÝHODY PRO KONCOVÉ UŽIVATELE

KOMFORT

- ochrana proti slunci, řízení prostupu světla a teploty
- radiové dálkové ovládání
- přesná mezipoloha «MY»
- možnost ovládání pergoly, bočních screenů, osvětlení hudby apod. jedním dálkovým ovladačem

OCHRANA

- detekce překážek (při použití s řídicí jednotkou)
- možnost připojení povětrnostních čidel Sunis Wirefree II, Eolis io, Eolis Wirefree io, Ondeis 24V

HLAVNÍ FUNKCE A PŘEDNOSTI PRODUKTU

- přesná mezipoloha «MY»
- bezdrátová komunikace s čidly
- detekce překážek (pouze při použití pohonu s řídicí jednotkou Control Unit io)

- 100 % kompatibilní s radiovým protokolem io
- 100 % kompatibilní se screeny
- 100 % kompatibilita s TaHoma a Connexoon Terrace



VÝHODY PRO PROFESIONÁLY

- přizpůsobení polohy motoru: v nabídce 2 různé polohy osy (0°, 135°)
- kompletní řešení s řídicí jednotkou Pergola Tilt io: + vybraná povětrnostní čidla + výběr ovladačů
- elektronicky nastavitelná koncová poloha
- možnost synchronizace 2 motorů
- možnost propojení s chytrou domácností: kompatibilní s Connexoon Terrace & TaHoma
- provozní teplota: -10°C až +60°C

SOUVISEJÍCÍ PRODUKTY

- **TaHoma** - řídicí jednotka TaHoma umožňuje ovládat zařízení Somfy a dalších výrobců v domě přes internet (PC/tablet/smartphone)

- **Connexoon Terrace** - řídicí jednotka Connexoon umožňuje ovládat zařízení Somfy z aplikace ve vašem smartphone

- **Nina** - centrální dálkový ovladač s dotykovým displejem a funkcí ovládání pohybem



Technické údaje



Objednáací číslo	tlučná síla (N)	rychlost (bez zátěže) (mm/sek.)	rychlost (plná zátěž) (mm/sek.)	jmenovitá napětí (V)	jmenovitý proud (A)	max. doba nepřetržitého chodu (min)	stupeň krytí	stupeň ochrany	délka výsuvu (mm)	délka (mm)	délka s výsuvem (mm)	výška x šířka (mm)	barva kabelu	délka kabelu (m)
1240262	1500		6	24	3,0	6	IP66	tř. III	300	441	741	80x45	černá	1,5
1240263	1500		6	24	3,0	6	IP66	tř. III	300	441	741	80x45	černá	1,5
1822538	-	-	-	24	3,0	-	IP65	-	-	185	-	99 x 57	-	-

Popis výrobku

Popis výrobku	Objednáací číslo	EUR s DPH	Balení	Záruka (měsíce)	Dostupnost
Pergola Tilt 24V 300 mm 0°	1240262	651,86	1	60	📦
Pergola Tilt 24V 300 mm 135°	1240263	651,86	1	60	📦
Řídicí jednotka Control Unit Pergola Tilt io *	1822538	678,74	1	60	✓

* Řídicí jednotka neobsahuje externí zdroj 24V

Návod ke stažení ZDE





Sunea NHK RTS



VLASTNOSTI A OBLAST POUŽITÍ

- pro kazetové i standardní markýzy
- pro hřídel min. Ø 50 x 1,5 mm
- nouzová převodovka pro ovládání klikou

ŽALUZIE

ROLETY

Pohon pro kazetové i standardní markýzy s integrovaným přijímačem dálkového ovládání RTS

VÝHODY PRO KONCOVÉ UŽIVATELE

KOMFORT

- ochrana proti slunci
- radiové dálkové ovládání RTS
- přesná mezipoloha «MY»

OCHRANA

- bezdrátová komunikace s větrným čidlem

HLAVNÍ FUNKCE A PŘEDNOSTI PRODUKTU

- přesná mezipoloha «MY»
- variabilní nastavení koncových poloh dálkovým ovladačem
- nouzové ovládání klikou

MARKÝZY & SCREENY

INTERIÉR

VÝHODY PRO PROFESIONÁLY

- variabilní nastavení koncových poloh dálk. ovladačem

SOUVISEJÍCÍ PRODUKTY

- **TaHoma** - řídicí jednotka TaHoma umožňuje ovládat zařízení Somfy a dalších výrobců v domě přes internet (PC/tablet/smartphone)



- **Eolis RTS** - větrné čidlo



VRATA A BRÁNY

OVLADAČE

Technické údaje

Objednací číslo	jmennovitý kroučicí moment (Nm)	jmennovitě otáčky (ot/min)	jmennovitě napětí (V)	kmitočet (Hz)	jmennovitý příkon (W)	jmennovitý proud (A)	max. doba nepřetržitého chodu (min)	stupeň krytí	stupeň ochrany	hmotnost (kg)	rozměr L1 (mm)	rozměr L2 + 3mm (mm)	převod nouzové kliky	barva kabelu	délka kabelu (m)
1113212	20	17	230	50	160	0,75	4	IP44	tř. I	2,70	696	684	1/29	bílá	3
1115198	30	17	230	50	240	1,10	4	IP44	tř. I	3,10	696	684	1/29	bílá	3
1117219	40	12	230	50	240	1,10	4	IP44	tř. I	3,10	696	684	1/29	bílá	3
1118165	50	12	230	50	240	1,10	4	IP44	tř. I	3,10	696	684	1/29	bílá	3

Popis výrobku

Popis výrobku	Objednací číslo	EUR s DPH	Balení	Záruka (měsíce)	Dostupnost
SUNEA NHK RTS 20/17	1113212	401,13	3	60	✓
SUNEA NHK RTS 30/17	1115198	434,09	3	60	✓
SUNEA NHK RTS 40/12	1117219	442,13	3	60	✓
SUNEA NHK RTS 50/12	1118165	471,65	3	60	✓
Uložení pro SUNEA NHK RTS	9015801	9,95	50	60	✓

PŘÍSLUŠENSTVÍ

OBJEKTOVÉ ŘÍZENÍ

Návod ke stažení ZDE





Altus 40 RTS



VLASTNOSTI A OBLAST POUŽITÍ

- pro markýzy i rolety
- pro hřídel min. Ø 40 x 1 mm

ŽALUZIE

ROLETY

Pohon pro markýzy a rolety s integrovaným přijímačem dálkového ovládání RTS

VÝHODY PRO KONCOVÉ UŽIVATELE

KOMFORT

- ochrana proti slunci
- radiové dálkové ovládání RTS
- přesná mezipoloha «MY»

OCHRANA

- bezdrátová komunikace s větrným čidlem

HLAVNÍ FUNKCE A PŘEDNOSTI PRODUKTU

- přesná **mezipoloha «MY»**
- variabilní **nastavení koncových poloh** dálkovým ovladačem
- **ochrana pohonu při zablokování hřídele**

MARKÝZY & SCREENY

INTERIÉR

VÝHODY PRO PROFESIONÁLY

- **variabilní nastavení koncových poloh** dálk. ovladačem
- ochrana pohonu při zablokování hřídele

SOUVISEJÍCÍ PRODUKTY

- **TaHoma** - řídicí jednotka TaHoma umožňuje ovládat zařízení Somfy a dalších výrobců v domě přes internet (PC/tablet/smartphone)
- **Eolis RTS** - větrné čidlo



VRATA A BRÁNY

OVLADAČE

Technické údaje	Objednávací číslo	jmennovitý krouticí moment (Nm)	jmennovitá otáčky (ot/min)	jmennovitá napětí (V)	kmityčet (Hz)	jmennovitý příkon (W)	jmennovitý proud (A)	max. doba nepřetržitého chodu (min)	stupeň krytí	stupeň ochrany	hmotnost (kg)	rozměr L1 (mm)	rozměr L2 + 3mm (mm)	barva kabelu	délka kabelu (m)
	1020124	3	30	230	50	90	0,42	4	IP44	tř. I	1,05	507	483	bílá	3
	1021343	4	16	230	50	80	0,39	4	IP44	tř. I	0,85	472	448	bílá	3
	1023297	9	16	230	50	110	0,52	4	IP44	tř. I	1,15	507	483	bílá	3
	1024179	13	10	230	50	110	0,52	4	IP44	tř. I	1,15	507	483	bílá	3

Popis výrobku	Objednávací číslo	EUR s DPH	Balení	Záruka (měsíce)	Dostupnost
Altus 40 RTS433 3/30 3m	1020124	257,60	10	60	✓
Altus 40 RTS 4/16 3m	1021343	249,51	10	60	✓
Altus 40 RTS 9/16 3m	1023297	264,02	10	60	✓
Altus 40 RTS 13/10 3m	1024179	272,50	10	60	✓

PŘÍSLUŠENSTVÍ

OBJEKTOVÉ ŘÍZENÍ

Návod ke stažení ZDE





Altus 50 a 60 RTS



VLASTNOSTI A OBLAST POUŽITÍ

- pro markýzy i rolety
- pro hřídel min. Ø 50 x 1,5 mm (Altus 50 RTS)
- pro hřídel min. Ø 63 x 1,5 mm (Altus 60 RTS)

ŽALUZIE

ROLETY

Pohon pro markýzy a rolety s integrovaným přijímačem dálkového ovládání RTS

VÝHODY PRO KONCOVÉ UŽIVATELE

KOMFORT

- ochrana proti slunci
- radiové dálkové ovládání RTS
- přesná mezipoloha «MY»

OCHRANA

- bezdrátová komunikace s větrným čidlem

HLAVNÍ FUNKCE A PŘEDNOSTI PRODUKTU

- přesná mezipoloha «MY»
- variabilní nastavení koncových poloh dálkovým ovladačem
- ochrana pohonu při zablokování hřídele

MARKÝZY & SCREENY

INTERIÉR

VÝHODY PRO PROFESIONÁLY

- variabilní nastavení koncových poloh dálk. ovladačem
- ochrana pohonu při zablokování hřídele

SOUVISEJÍCÍ PRODUKTY

- TaHoma - řídicí jednotka TaHoma umožňuje ovládat zařízení Somfy a dalších výrobců v domě přes internet (PC/tablet/smartphone)



- Eolis RTS - větrné čidlo

VRATA A BRÁNY

Technické údaje

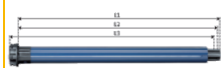

Objednáací číslo	imenovitý krouticí moment (Nm)	imenovitá otáčky (ot/min)	imenovitá napětí (V)	frekvence (Hz)	imenovitý příkon (W)	imenovitý proud (A)	max. doba nepřetržitého chodu (min)	stupeň krytí	stupeň ochrany	hmotnost (kg)	rozměr L1 (mm)	rozměr L2 + 3mm (mm)	barva kabelu	délka kabelu (m)
1032448	6	17	230	50	90	0,45	4	IP44	tř. I	1,85	605	590	bílá	3
1037432	10	17	230	50	120	0,50	4	IP44	tř. I	1,99	655	640	bílá	3
1039376	15	17	230	50	140	0,65	4	IP44	tř. I	2,12	655	640	bílá	3
1041389	20	17	230	50	160	0,75	4	IP44	tř. I	2,22	655	640	bílá	3
1043171	25	17	230	50	170	0,80	4	IP44	tř. I	2,34	655	640	bílá	3
1045344	30	17	230	50	240	1,10	4	IP44	tř. I	2,50	675	660	bílá	3
1047226	35	17	230	50	240	1,10	4	IP44	tř. I	2,56	675	660	bílá	3
1049447	40	17	230	50	270	1,20	4	IP44	tř. I	2,85	745	730	bílá	3
1051304	50	12	230	50	240	1,10	4	IP44	tř. I	2,59	675	660	bílá	3
1161117	55	17	230	50	320	1,50	4	IP44	tř. I	4,18	734	717	bílá	3
1163103	70	17	230	50	410	1,90	4	IP44	tř. I	4,50	734	717	bílá	3
1165114	85	17	230	50	450	2,10	4	IP44	tř. I	4,70	734	717	bílá	3
1166047	100	12	230	50	410	1,90	4	IP44	tř. I	4,82	734	717	bílá	3
1167053	120	12	230	50	450	2,10	4	IP44	tř. I	5,03	734	717	bílá	3



OVLADAČE

PŘÍSLUŠENSTVÍ

OBJEKTOVÉ ŘÍZENÍ

Popis výrobku	Objednáací číslo	EUR s DPH	Balení	Záruka (měsíce)	Dostupnost
ALTUS 50 RTS 6/17	1032448	233,47	1	60	✓
ALTUS 50 RTS 10/17 VVF3M	1037432	243,13	1	60	✓
ALTUS 50 RTS 15/17 VVF 3M	1039376	255,19	5	60	✓
ALTUS 50 RTS 20/17	1041389	274,91	5	60	✓
ALTUS 50 RTS 25/17	1043171	286,58	1	60	✓
ALTUS 50 RTS 30/17	1045344	301,04	1	60	✓
ALTUS 50 RTS 35/17	1047226	327,62	1	60	✓
ALTUS 50 RTS 40/17 3m černý	1049447	341,70	4	60	✓
ALTUS 50 RTS 50/12 1m	1051304	339,88	1	60	✓
ALTUS 60 RTS 55/17	1161117	336,06	4	60	✓
ALTUS 60 RTS 70/17	1163103	399,03	1	60	✓
Altus 60 RTS 85/17	1165114	410,55	4	60	✓
ALTUS 60 RTS 100/12	1166047	426,63	4	60	✓
ALTUS 60 RTS 120/12	1167053	511,17	4	60	✓

[Návod ke stažení ZDE](#)





Orea 50 a 60 RTS



VLASTNOSTI A OBLAST POUŽITÍ

- pro kazetové markýzy
- pro hřídel min. \varnothing 50 x 1 mm Orea 50
- pro hřídel min \varnothing 63 x 1 mm Orea 60

ŽALUZIE

ROLETY

Pohon pro kazetové markýzy s integrovaným přijímačem dálkového ovládání RTS a s funkcí úplného dotažení markýzy do kazety

VÝHODY PRO KONCOVÉ UŽIVATELE

KOMFORT

- ochrana proti slunci
- radiové dálkové ovládání RTS
- přesná mezipoloha «MY»
- funkce úplného dotažení markýzy do kazety

OCHRANA

- bezdrátová komunikace s větrným čidlem

HLAVNÍ FUNKCE A PŘEDNOSTI PRODUKTU

- přesná mezipoloha «MY»
- variabilní nastavení koncových poloh dálkovým ovladačem
- možnost nastavení zpětného chodu pro vypnutí látky v otevřené poloze

MARKÝZY & SCREENY

INTERIER

VÝHODY PRO PROFESIONÁLY

- variabilní nastavení koncových poloh dálk. ovladačem

SOUVISEJÍCÍ PRODUKTY

- TaHoma - řídicí jednotka TaHoma umožňuje ovládat zařízení Somfy a dalších výrobců v domě přes internet (PC/tablet/smartphone)



- Eolis RTS - větrné čidlo

VRATA A BRÁNY

Technické údaje



Objednací číslo	jmennovitý krouticí moment (Nm)	jmennovitě otáčky (ot/min)	jmennovité napětí (V)	kmitočet (Hz)	jmennovitý příkon (W)	jmennovitý proud (A)	max. doba nepřetržitého chodu (min)	stupeň krytí (IP)	stupeň ochrany (tř. I)	hmotnost (kg)	rozměr L1 (mm)	rozměr L2 + 3mm (mm)	barva kabelu	délka kabelu (m)
1111099	10	17	230	50	120	0,50	4	IP44	tř. I	1,99	655	640	bílá	3
1113089	20	17	230	50	160	0,75	4	IP44	tř. I	2,22	655	640	bílá	3
1115109	30	17	230	50	240	1,10	4	IP44	tř. I	2,50	675	660	bílá	3
1117118	40	17	230	50	270	1,20	4	IP44	tř. I	2,85	745	730	bílá	3
1118090	50	12	230	50	240	1,10	4	IP44	tř. I	2,59	675	660	bílá	3
1181068	55	17	230	50	320	1,25	4	IP44	tř. I	4,18	734	717	bílá	3
1182050	70	17	230	50	410	1,50	4	IP44	tř. I	4,50	734	717	bílá	3
1183057	85	17	230	50	450	1,80	4	IP44	tř. I	4,70	734	717	bílá	3
1184058	100	12	230	50	410	1,50	4	IP44	tř. I	4,82	734	717	bílá	3
1184063	120	12	230	50	450	1,80	4	IP44	tř. I	5,03	734	717	bílá	3

OVLADAČE

PŘÍSLUŠENSTVÍ

OBJEKTOVÉ ŘÍZENÍ

Popis výrobku	Objednací číslo	EUR s DPH	Balení	Záruka (měsíce)	Dostupnost
Orea 50 RTS 10/17	1111099	268,48	1	60	✓
OREA RTS 20/17	1113089	299,03	1	60	✓
Orea 50 RTS 30/17	1115109	323,99	4	60	✓
Orea 50 RTS 40/17	1117118	361,85	1	60	✓
OREA 50/12	1118090	355,13	1	60	✓
OREA 60 RTS 55/17	1181068	348,17	4	60	✓
OREA 60 RTS 70	1182050	400,10	1	60	⊗
OREA 60 RTS 85/17	1183057	434,67	4	60	✓
Orea 60 RTS 100/12	1184058	422,61	1	60	⊗
Orea 60 RTS 120/12	1184063	507,15	1	60	⊗

Návod ke stažení ZDE





Maestria 50 WT

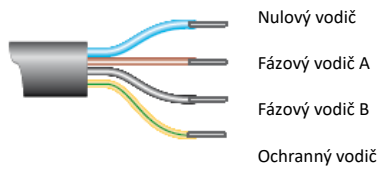
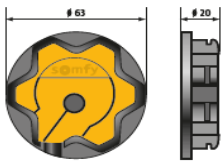

VLASTNOSTI A OBLAST POUŽITÍ

- standardní **screeny**, **ZIP screeny**
- pro hřídel min. \varnothing 50 mm
- **variabilní nastavení koncových poloh**

STANDARDNÍ SCREEN
s lankovým i kolej. vedením

ZIP SCREEN
První Somfy pohon pro toto řešení

ŽALUZIE

ROLETY

MARKÝZY & SCREENY

INTERIÉR

VRATA A BRÁNY

OVLADAČE

PŘÍSLUŠENSTVÍ

OBJEKTOVÉ ŘÍZENÍ

Pokročilý kabelově ovládaný pohon vhodný pro všechny typy standardních vertikálních markýz a ZIP screenových látkových řešení bez zámků

VÝHODY PRO KONCOVÉ UŽIVATELE

KOMFORT

- ochrana proti slunci, řízení prostupu světla a teploty
- možnost centrálního ovládání

OCHRANA

- nepřetržitě el. sledování kroutícího momentu pohonu šetří screen a prodlužuje jeho životnost
- rozpoznání nárazu na překážku ve směru nahoru i dolů (pouze pro ZIP screen)
- ochrana rolety proti přimrznutí

HLAVNÍ FUNKCE A PŘEDNOSTI PRODUKTU

- rozpoznání překážky ve směru dolů (pouze u ZIP screen aplikací)
- rozpoznání překážky ve směru nahoru (**ochrana proti přimrznutí**)
- variabilní nastavení koncových poloh
- **perfektní důvěření** (u boxu)
- **povolovací impuls** (pouze s mechanickým dorazem v horní koncové poloze)

VÝHODY PRO PROFESIONÁLY

- **variabilní nastavení koncových poloh** (automatické, poloautomatické, pevné)
- **samočinné vyrovnání délky rolety**
- **ochrana rolety proti přimrznutí**
- pokročilé funkce pro přizpůsobení pohonu danému typu screenu
- **výměnný přívodní kabel s konektorem** u hlavy pohonu

SOUVISEJÍCÍ PRODUKTY

- **Nastavovací nástroj WT (obj. č.: 9015971)** pro zkoušku běhu a nastavení koncových poloh trubkových pohonů a žaluziových pohonů s vypínačem bez aretace (součástí sady je i redukce na Hirschmann konektor pro žaluziové pohony)



Technické údaje

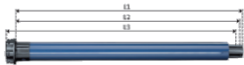

Objednáací číslo	jmennovitý kroutící moment (Nm)	jmennovitá otáčky (ot/min)	jmennovité napětí (V)	kmitočet (Hz)	jmennovitý příkon (W)	jmennovitý proud (A)	max. doba nepřetržitého chodu (min)	stupeň krytí	stupeň ochrany	hmotnost (kg)	rozměr L1 (mm)	rozměr L2 + 3mm (mm)	rozměr L3 (mm)	barva kabelu	délka kabelu (m)
1110296	6	17	230	50	90	0,45	4	IP44	tř. I	1,85	555	540	563	bílá	3
1110301	6	32	230	50	120	0,50	4	IP44	tř. I	2,21	605	590	613	šedá	3
1111214	10	17	230	50	120	0,50	4	IP44	tř. I	1,99	555	540	563	bílá	3
1111219	10	32	230	50	160	0,75	4	IP44	tř. I	2,22	605	590	613	šedá	3
1112341	15	17	230	50	140	0,65	4	IP44	tř. I	2,12	605	590	613	bílá	3
1112346	15	32	230	50	240	1,10	4	IP44	tř. I	2,59	655	640	663	šedá	3
1114290	25	17	230	50	170	0,80	4	IP44	tř. I	2,34	605	590	613	bílá	3
1116299	35	17	230	50	240	1,10	4	IP44	tř. I	2,56	655	640	663	bílá	3

Popis výrobku

Popis výrobku	Objednáací číslo	EUR s DPH	Balení	Záruka (měsíce)	Dostupnost
Maestria 50 WT 6/17	1110296	213,74	5	60	✓
Maestria 50 WT 6/32 - rychloběžka	1110301	213,74	5	60	⊗
Maestria 50 WT 10/17	1111214	236,97	5	60	✓
Maestria 50 WT 10/32 - rychloběžka	1111219	236,97	5	60	⊗
Maestria 50 WT 15/17	1112341	250,91	5	60	✓
Maestria 50 WT 15/32 - rychloběžka	1112346	255,55	5	60	⊗
Maestria 50 WT 25/17	1114290	271,82	5	60	⊗
Maestria 50 WT 35/17	1116299	297,37	5	60	⊗

Návod ke stažení ZDE





Orea 50 a 60 WT



VLASTNOSTI A OBLAST POUŽITÍ

- pro kazetové markýzy
- pro hřídel min. Ø 50 x 1 mm Orea 50
- pro hřídel min Ø 63 x 1 mm Orea 60

ŽALUZIE

ROLETY

MARKÝZY & SCREENY

INTERIÉR

VRATA A BRÁNY

OVLADAČE

PŘÍSLUŠENSTVÍ

OBJEKTOVÉ ŘÍZENÍ

Drátový pohon pro kazetové markýzy s funkcí úplného dotažení markýzy do kazety

VÝHODY PRO KONCOVÉ UŽIVATELE

KOMFORT

- ochrana proti slunci
- funkce úplného dotažení markýzy do kazety

HLAVNÍ FUNKCE A PŘEDNOSTI PRODUKTU

- přesná mezipoloha «MY»
- nastavení koncových poloh nastavovacím kabelem
- možnost nastavení zpětného chodu pro vypnutí látky v otevřené poloze

VÝHODY PRO PROFESIONÁLY

- nastavení koncových poloh nastavovacím kabelem
- možnost paralelního zapojení až 3 pohonů

SOUVISEJÍCÍ PRODUKTY

- nastavovací kabel obj. č. 9015971



Technické údaje



Objednací číslo	jmennovitý krouticí moment (Nm)	jmennovitá otáčky (ot/min)	jmennovité napětí (V)	kmitočet (Hz)	jmennovitý příkon (W)	jmennovitý proud (A)	max. doba nepřetržitého chodu (min)	stupeň krytí	stupeň ochrany	hmotnost (kg)	rozměr L1 (mm)	rozměr L2 + 3mm (mm)	barva kabelu	délka kabelu (m)
1111099	10	17	230	50	120	0,50	4	IP44	tř. I	1,85	655	640	bílá	3
1113089	20	17	230	50	160	0,75	4	IP44	tř. I	2,15	655	640	bílá	3
1115109	30	17	230	50	240	1,10	4	IP44	tř. I	2,55	675	660	bílá	3
1117118	40	17	230	50	270	1,20	4	IP44	tř. I	2,80	745	730	bílá	3
1118090	50	12	230	50	240	1,10	4	IP44	tř. I	2,75	675	660	bílá	3
1181068	55	17	230	50	320	1,25	4	IP44	tř. I	4,39	734	717	bílá	3
1182050	70	17	230	50	410	1,50	4	IP44	tř. I	4,82	734	717	bílá	3
1183057	85	17	230	50	450	1,80	4	IP44	tř. I	5,03	734	717	bílá	3
1184058	100	12	230	50	410	1,50	4	IP44	tř. I	4,83	734	717	bílá	3
1184063	120	12	230	50	450	1,80	4	IP44	tř. I	4,03	734	717	bílá	3



Popis výrobku	Objednací číslo	EUR s DPH	Balení	Záruka (měsíce)	Dostupnost
Orea 50 WT 10/17	1111107	238,96	1	60	☹
Orea 50 WT 20/17	1113166	266,76	1	60	☹
Orea 50 WT 30/17	1115155	296,15	1	60	✓
Orea 50 WT 40/17	1117163	329,03	4	60	✓
Orea 50 WT 50/12	1118124	330,99	1	60	☹
Orea 60 WT 55/17	1181186	322,42	4	60	✓
Orea 60 WT 70/17	1182159	374,11	1	60	☹
OREA 60 WT 85/17	1183148	412,25	1	60	☹
Orea 60 WT 100/12	1184082	387,99	1	60	☹
Orea 60 WT 120/12	1184085	484,99	1	60	☹

Návod ke stažení ZDE





LT 50 NHK RTS



VLASTNOSTI A OBLAST POUŽITÍ

- pohon s nouzovou převodovkou pro ovládání klikou při výpadku napětí
- nastavení koncových poloh tlačítky na hlavě pohonu
- pro hřídel min. \varnothing 50 x 1,5 mm

- 5 let ZÁRUKA

ŽALUZIE

ROLETY

Spolehlivý pohon pro markýzy s integrovaným přijímačem RTS

VÝHODY PRO KONCOVÉ UŽIVATELE

KOMFORT

- ochrana proti slunci, řízení prostupu světla a teploty
- možnost centrálního ovládání

HLAVNÍ FUNKCE A PŘEDNOSTI PRODUKTU

- nastavení horní a dolní koncové polohy nastavovacími tlačítky na hlavě pohonu
- nouzové ovládání klikou
- možnost uložení dvou mezípoloh

VÝHODY PRO PROFESIONÁLY

- jednoduchá instalace a nastavení koncových poloh nastavovacími tlačítky na hlavě pohonu
- možnost uložení dvou mezípoloh
- bezdrátová komunikace s povětrnostními čidly

SOUVISEJÍCÍ PRODUKTY

- **TaHoma** - řídicí jednotka TaHoma umožňuje ovládat zařízení Somfy a dalších výrobců v domě přes internet (PC/tablet/smartphone)
- **Eolis RTS** - větrné čidlo



MARKÝZY & SCREENY

INTERIÉR

VRATA A BRÁNY

Technické údaje

Objednáací číslo	jmennovitý kroučící moment (Nm)	jmennovitě otáčky (ot/min)	jmennovité napětí (V)	kmitoččet (Hz)	jmennovitý příkon (W)	max. doba nepřetržitého chodu (min)	stupeň krytí IP44	stupeň ochrany tř. I	hmotnost (kg)	rozměr L1 (mm)	rozměr L2 + 3mm (mm)	barva kabelu bílý	délka kabelu (m)	převod nouzové kliky 1/27
1037030	10	17	230	50	120	4	IP44	tř. I	2,69	774	759	bílý	1,0	1/27
1041341	20	17	230	50	160	4	IP44	tř. I	2,96	774	759	bílý	1,0	1/27
1045307	30	17	230	50	240	4	IP44	tř. I	3,21	774	759	bílý	1,0	1/27
1049334	40	12	230	50	240	4	IP44	tř. I	3,21	774	759	bílý	1,0	1/27
1051298	50	12	230	50	240	4	IP44	tř. I	3,21	774	759	bílý	1,0	1/27

Popis výrobku	Objednáací číslo	EUR s DPH	Balení	Záruka (měsíce)	Dostupnost
Jet NHK RTS 10/17	1037030	367,74	3	60	✓
Meteor NHK RTS 20/17	1041341	377,59	1	60	✓
Apollo NHK RTS 30/17	1045307	434,09	3	60	✓
LT Mariner 40/12 NHK RTS	1049334	442,13	3	60	✓
Vectran NHK RTS 50/12	1051298	471,65	3	60	✓

Návod ke stažení ZDE



OVLADAČE

PŘÍSLUŠENSTVÍ

OBJEKTOVÉ ŘÍZENÍ



Mezinárodní
společnost s
lokální
přítomností ve
více než **60**
zemích světa

7 výrobních
závodů napříč
kontinenty

Více než **400**
výzkumných
pracovníků ve
vlastních
vývojových
centrech

50 let
společnosti v
rodinném
vlastnictví

Katalog Somfy 2020 - Interiér

Objednávky

Telefon: 273 139 138

E-mail: somfy@somfy.cz

Technické poradenství a reklamace

Telefon: 273 139 137

E-mail: servis.cz@somfy.cz

Platnost od 1. ledna 2020. Dodací podmínky jsou EXW sklad EEDP. Pro dodávky platí Všeobecné obchodní podmínky Somfy v aktuálním znění (www.somfy.cz). Prodávající si vyhrazuje právo změny cen v průběhu roku v případě změny kurzu CZK/EUR od doby vydání ceníku o více než 3%.

Dodací termíny jsou 3-15 pracovních dní ode dne objednání.

Zboží označené přesýpacími hodinami však není skladovou položkou (obvyklé dodání cca 15 pracovních dní).

!! Dodací termíny se mohou lišit. Bližší potvrzení termínu dodání obdržíte v potvrzení případné objednávky !!

Somfy, spol. s r.o., Baawer Office House, Bavorská 2780/2, 155 00, Praha 5



Sonesse ULTRA 50



Sonesse[®] ULTRA 50

Somfy
DESIGNED FOR
SILENCE

VLASTNOSTI A OBLAST POUŽITÍ

- **pohon** pro interiérové rolety, římské rolety, plissé a promítací plátna
- pro hřídele Ø 50 mm a větší
- **hlučnost ≤ 38 dB(A)**
- krouticí moment 6 Nm
- **elektronické nastavení koncových poloh** dálkovým ovladačem (verze RTS)
- rozsah pracovní teploty: 0°C až +60°C
- kompatibilní s **TaHoma** (verze RTS)

ŽALUZIE

ROLETY

Nejtíšší a nejsilnější pohon pro všechny interiérové aplikace na trhu!

VÝHODY PRO KONCOVÉ UŽIVATELE

- **nejtíšší pohon, který jsme kdy vyrobili: 38 dB(A)**
- přesná mezipoloha «MY»

- > **ULTRA** tichý
- > **ULTRA** výkonný
- > **ULTRA** flexibilní



- kompatibilní s **TaHoma** (verze RTS)

HLAVNÍ FUNKCE A PŘEDNOSTI PRODUKTU

- nově patentovaná a vylepšená **pružinová brzda**
- **patentovaná převodovka** s šikmým ozubením
- **ocelová trubka** krytu pohonu **snížující přenos vibrací**

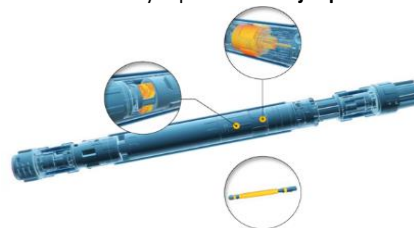

MARKÝZY & SCREENY

INTERIÉR

VÝHODY PRO PROFESIONÁLY

- 3 verze pohonu: **WT / RTS / SDN RS485**
- krouticí moment do **6 Nm** pokrývá až **95% interiérových aplikací**
- **jeden pohon až pro šest látkových rolet**
- síla mezinárodního úspěchu řady Sonesse: během 7 let prodáno více než 1.000.000 ks pohonů Sonesse!
- speciální **tiché příslušenství**



SOUVISEJÍCÍ PRODUKTY

- **TaHoma** - řídicí jednotka TaHoma umožňuje ovládat zařízení Somfy a dalších výrobců v domě přes internet (PC/tablet/smartphone)



- **Smoove 1 RTS** - nástěnný 1-kanálový vysílač s dotykovými tlačítky (součástí je nástěnný držák, součástí **NENÍ** rámeček, objednávejte samostatně!)

VRATA A BRÁNY

OVLADAČE

PŘÍSLUŠENSTVÍ

OBJEKTOVÉ ŘÍZENÍ

Technické údaje

Objednávací číslo	jmenovitý krouticí moment (Nm)	jmenovitá otáčky (ot/min)	jmenovité napětí (V)	kmitočet (Hz)	jmenovitý příkon (W)	jmenovitý proud (A)	max. doba nepřetržitého chodu (min)	stupeň krytí	stupeň ochrany	hmotnost (kg)	rozměr L1 (mm)	rozměr L2 + 3mm (mm)	rozměr L3 (mm)	barva kabelu	délka kabelu (m)
1003044	6	20	220	50	120	0,53	4	IP31	tř. I	3,00	783	769	798	bílá	3
1003046	6	20	220	50	120	0,53	4	IP31	tř. I	3,00	837	823	853	bílá	3
1003048	6	20	220	50	120	0,53	4	IP31	tř. I	3,00	857	843	873	bílá	3

Popis výrobku

Popis výrobku	Objednávací číslo	EUR s DPH	Balení	Záruka (měsíce)	Dostupnost
Sonesse ULTRA 50 WT	1003044	383,98	10	60	☺
Sonesse ULTRA 50 RTS	1003046	443,14	10	60	☺
Sonesse ULTRA 50 RS485	1003048	523,61	10	60	☺
Sonesse ULTRA 50 unašeč s pružnými úchyty trubka 50 × 1,5 mm	9018455	6,38	1	60	☺
Sonesse ULTRA 50 unašeč s pevnými úchyty trubka 50 × 1,5 mm	9016630	6,38	1	60	☺
Sonesse ULTRA 50 teleskopická zátka D10	9016628	26,88	1	60	☺
Sonesse ULTRA 50 teleskopická zátka D12	9018228	26,88	1	60	☺
Sonesse ULTRA 50 univerzální zátka hřídel 10 mm	9019716	31,43	1	60	☺
Sonesse ULTRA 50 univerzální zátka hřídel 12mm	9019717	31,43	1	60	☺

Návod ke stažení ZDE





Sonesse 40 io



Shh...
Observe the
power of silence!

Somfy
DESIGNED FOR
SILENCE



VLASTNOSTI A OBLAST POUŽITÍ

- **pohon** pro interiérové rolety, římské rolety, plísse a promítací plátna
- pro hřídele \varnothing 40 mm a větší
- **hlučnost \leq 44 dB(A)**
- rozsah pracovní teploty: 0°C až +60°C
- kompatibilní s **TaHoma** a **Connexoon**

Nejtišší a nejsilnější pohon pro všechny interiérové aplikace na trhu!

VÝHODY PRO KONCOVÉ UŽIVATELE

- **velmi tichý pohon 44 dB(A)**
- přesná mezipoloha «MY»

- > **Velmi tichý**
- > **Velmi výkonný**
- > **Velmi flexibilní**



- kompatibilní s **TaHoma** a **Connexoon**

HLAVNÍ FUNKCE A PŘEDNOSTI PRODUKTU

- nově patentovaná a vylepšená **pružinová brzda**
- **patentovaná převodovka** s šikmým ozubením
- **ocelová trubka** krytu pohonu **snižující přenos vibrací**

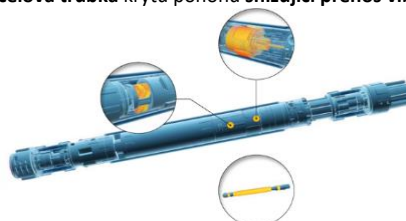

VÝHODY PRO PROFESIONÁLY

- krouticí moment do **6 Nm** pokryje až **95% interiérových aplikací**
- **jeden pohon až pro šest látkových rolet**
- síla mezinárodního úspěchu řady Sonesse: během 7 let prodáno více než 1.000.000 ks pohonů Sonesse!
- speciální **tiché příslušenství**



SOUVISEJÍCÍ PRODUKTY

- **TaHoma** - řídicí jednotka TaHoma umožňuje ovládat zařízení Somfy a dalších výrobců v domě přes internet (PC/tablet/smartphone)



- **Smoove 1 io** - nástěnný 1-kanálový vysílač s dotykovými tlačítky (součástí je nástěnný držák, součástí **NENÍ** rámeček, objednávejte samostatně!)

Technické údaje

Objednací číslo	jmennovitý krouticí moment (Nm)	jmennovitá otáčková rychlost (ot/min)	jmennovité napětí (V)	kmitočet (Hz)	jmennovitý příkon (W)	jmennovitý proud (A)	max. doba nepřetržitého chodu (min)	stupeň krytí	stupeň ochrany	hmotnost (kg)	rozměr L1 (mm)	rozměr L2 + 3mm (mm)	rozměr L3 (mm)	barva kabelu	délka kabelu (m)
1003222	1,3	55	220	50	105	0,4	4	IP31	tř. II	1,14	535	511	548	bílá	3
1003224	3	30	220	50	95	0,44	4	IP31	tř. II	1,23	504	480	517	bílá	3
1003225	6	20	220	50	120	0,55	4	IP31	tř. II	1,25	535	511	548	bílá	3

Popis výrobku

Popis výrobku	Objednací číslo	EUR s DPH	Balení	Záruka (měsíce)	Dostupnost
SONESSE 40 io 1,3/55 VVF3M	1003222	309,59	1	60	☒
SONESSE 40 io 3/30 VVF3M BAR	1003224	292,87	5	60	✓
Sonesse 40 io 6/20 VVF3M BAR	1003226	297,59	5	60	✓

Návod ke stažení ZDE



ZALUZIE

ROLETY

MARKÝZY & SCREENY

INTERIÉR

VRATA A BRÁNY

OVLADAČE

PŘÍSLUŠENSTVÍ

OBJEKTOVÉ ŘÍZENÍ



Sonesse 40 / 50 PA / RTS

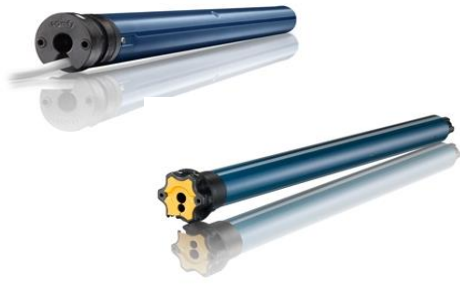

VLASTNOSTI A OBLAST POUŽITÍ

- **pohon** pro interiérové textilní clony
- pro hřídele Ø 40 x 1,0 mm (Sonesse 40)
- pro hřídele Ø 50 x 1,5 mm (Sonesse 50)
- **hlučnost ≤ 44 dB(A)**

- kompatibilní s **TaHoma** a **Connexoon**

ŽALUZIE

ROLETY

Velmi tichý pohon pro interiérové textilní clony v drátové nebo RTS verzi

VÝHODY PRO KONCOVÉ UŽIVATELE

- **velmi tichý pohon 44 dB(A)**

- > **Velmi tichý**
- > **Velmi výkonný**
- > **Velmi flexibilní**



- kompatibilní s **TaHoma** a **Connexoon** (RTS verze)

HLAVNÍ FUNKCE A PŘEDNOSTI PRODUKTU

Mimořádně tichý pohon pro rozměrné interiérové clony

- Designed for silence: velmi tichý chod
- Hvězdicová hlava: 6 možností orientace hlavy pohonu
- Kruhová hlava pohonu pro redukci rozměrů

MARKYZY & SCREENY

INTERIÉR

VÝHODY PRO PROFESIONÁLY

Snadná montáž

- Vhodný pro hřídele o vnitřním průměru od 47 mm
- Stejný postup instalace jako u pohonů LT 50 a Altus 50
- Odpojitelný kabel

Snadná instalace

- Dostupné varianty: s hvězdicovou hlavou (6 možností orientace hlavy pohonu) a s kruhovou hlavou (pro redukci rozměrů)
- Nastavení horní a dolní koncové polohy pomocí tlačítek na hlavě pohonu

SOUVISEJÍCÍ PRODUKTY

- **TaHoma** - řídicí jednotka TaHoma umožňuje ovládat zařízení Somfy a dalších výrobců v domě přes internet (PC/tablet/smartphone)



VRATA A BRÁNY

OVLADAČE

Technické údaje

Objednací číslo	jmennovitý krouticí moment (Nm)	jmennovitý otáčkový moment (ot/min)	jmennovitá napětí (V)	krmitoččet (Hz)	jmennovitý příkon (W)	max. doba nepřetržitého chodu (min)	stupeň krytí	stupeň ochrany	hmotnost (kg)	rozměr L1 (mm)	rozměr L2 + 3mm (mm)	rozměr L3 (mm)	barva kabelu	délka kabelu (m)
1002942	1,3	55	230	50	105	4	IP44	Třída II	1,135	494	473	510	bílá	2,5
1001548	3	30	230	50	95	4	IP44	Třída II	1,225	462	441	478	bílá	2,5
1001552	9	12	230	50	120	4	IP44	Třída II	1,35	494	473	510	bílá	2,5
1001574	3	30	230	50	95	4	IP44	Třída II	1,225	504	480	517	bílá	3
1001578	6	20	230	50	120	4	IP44	Třída II	1,25	535	511	548	bílá	3
1001582	9	12	230	50	120	4	IP44	Třída II	1,35	535	511	548	bílá	3
1002289	6	28	230	50	120	4	IP44	Třída II	2,1	712	701	725	bílá	3
1001787	6	28	230	50	120	4	IP31	Třída II	2,1	783	770	796	bílá	3

Pops výrobku

Pops výrobku	Objednací číslo	EUR s DPH	Balení	Záruka (měsíce)	Dostupnost
SONESSE 40 1,3/55 VVF 2,5M WT	1002942	201,48	40	60	✓
SONESSE 40 3/30 VVF 2,5 m	1001548	189,15	5	60	✓
#NENÍ_K_DISPOZICI	1001549	#####	#####	#####	✘✘✘✘
SONESSE 40 9/12 VVF 2,5 m	1001552	199,35	5	60	✓
SONESSE 40 RTS 3/30 VVF 3 m	1001574	277,21	5	60	✓
SONESSE 40 RTS 6/20 VVF 3 m	1001578	282,41	5	60	✓
SONESSE 40 RTS 9/12 VVF 3 m	1001582	287,56	5	60	✓
SONESSE 50 PA 6/28 VVF3M BAR	1002289	228,97	1	60	✓
SONESSE 50 RTS 6/28 VVF3M UNIT	1001787	305,79	1	60	✓
Krytka unašeče pro Sonesse	9910004	1,95	500	60	✓
Adap+unašeč-Sonesse 40,40x1,5	9016654	3,06	100	60	✓
adaptér+unašeč Sonesse 40 SW40	9016655	3,06	100	60	✓

PŘÍSLUŠENSTVÍ

OBJEKTOVÉ ŘÍZENÍ

Návody ke stažení ZDE





Sonesse 28 WF RTS Li-Ion



Somfy
DESIGNED FOR
SILENCE

VLASTNOSTI A OBLAST POUŽITÍ

- **pohon** pro interiérové textilní clony a žaluzie
- **hlučnost** ≤ 49 dB(A)
- kompatibilní s **TaHoma**

ŽALUZIE

ROLETY

Velmi tichý pohon pro interiérové textilní clony a žaluzie v RTS verzi s Li-ion baterií

VÝHODY PRO KONCOVÉ UŽIVATELE

- > **Velmi tichý 49 dB(A)**
- > **Velmi výkonný**
- > **Velmi flexibilní**



- Nastavitelné otáčky v rozsahu 10-28 ot/m
- kompatibilní s **TaHoma**

HLAVNÍ FUNKCE A PŘEDNOSTI PRODUKTU

- Mimořádně tichý pohon pro interiérové clony
- Nastavitelné otáčky 10-28 ot/m
- Vestavěná Li-ion baterie s velmi dlouhou životností
- Integrovaná LED signalizace stavu baterie
- Rychlé nabíjení (cca 6 hodin)

MARKÝZY & SCREENY

INTERIÉR

VÝHODY PRO PROFESIONÁLY

Snadná montáž

- velmi tenká a flexibilní anténa
- integrovaná baterie s dlouhou životností
- nastavení shodné s roletovými motory

SOUVISEJÍCÍ PRODUKTY

- **TaHoma** - řídicí jednotka TaHoma umožňuje ovládat zařízení Somfy a dalších výrobců v domě přes internet (PC/tablet/smartphone)
- **Situo 1 RTS Pure** - jednokanálový dálkový ovladač
- **Situo 5 RTS Pure** - pětikanálový dálkový ovladač



VRATA A BRÁNY

OVLADAČE

Technické údaje

Objednací číslo	jmennovitý krouticí moment (Nm)	jmennovitá otáčky (ot/min)	Odběr nahoru (mA)	Odběr dolů (mA)	Kapacita baterie (mAh)	Jmennovitá napětí (V)	stupeň krytí	Třída ochrany	počet ovladačů max	hmotnost (kg)	rozměr L1 (mm)	Délka antény +-1 (cm)	Pracovní teplota (C)
1003296	1,1	20	<750	<150	2600	12V DC	IP30	III	12	0,55	540	17	0 - 60

Popis výrobku	Objednací číslo	#ODKAZ!	Balení	Záruka (měsíce)	Dostupnost
Sonesse 28 WireFree RTS	1003296	223,38	1	60/24	∞
Sonesse 28 WireFree RTS 25 20 pc	1003297	218,73	20	60/24	∞
Li-ion Nab. Sonesse 28 WF RTS	9021028	15,12	1	60	∞

[Návody ke stažení ZDE](#)







PŘÍSLUŠENSTVÍ

OBJEKTOVÉ ŘÍZENÍ

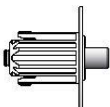

Sonesse 30

	Popis zboží	Balení	Objednací číslo	EUR s DPH	Záruka (měsíce)	Dostupnost
	Sonesse 30 RTS verze 2017 - trubkový pohon s vestavěným přijímačem dálkového ovládání RTS - 24 V, 2 Nm, 28 otáček/min. - extrémně tichý chod	10	1001524	279,85	60	✓
	Sonesse 30 DCT - ovládání libovolným žaluziovým tlačítkem nebo bezpotenciálovým kontaktem - 24 V, 2 Nm, 28 otáček/min. - extrémně tichý chod	10	1000668	258,72	60	⌘
	Adaptér + unašeč (redukce pro adaptéry a unašeče LS40)	100	9013776	5,39	60	⌘
	Držák pohony - pro pohony LS 40, Sonesse 30 RTS	100	9500683	7,67	60	✓
	Držák protiložiska - pro pohony LS 40, Sonesse 30 RTS - pro čep ø 8 mm	100	9500685	8,11	60	✓
	Středový držák protiložiska	50	9500687	22,63	60	✓
	Koncovka s čepem - pro pohony LS 40, Sonesse 30 RTS - pro čep ø 8 mm; možno nasadit unašeč LS 40	400	9500688	5,88	60	✓

ŽALUZIE

ROLETY

MARKÝZY & SCREENY

INTERIÉR

VRATA A BRÁNY

OVLADAČE

PŘÍSLUŠENSTVÍ

OBJEKTIVÉ ŘÍZENÍ

Ovladač pro nastavení je v části **PŘÍSLUŠENSTVÍ** -> Mechanické příslušenství - kabely

Zásadní změny ve verzi 2017:

- přepracovaná elektronika a SW pohonu
- zvýšená ochrana proti přepětí -> nově 25kV (4x více než dříve)
- kompatibilní pro interiérové aplikace: Pirouette, Silhouette, Zebra, Allure
- přehled kompatibility je nově součástí balení
- zdroj Power 1,5 DC nyní utáhne 2 pohony Sonesse 30 RTS (revize „I“)
- pohon je tišší
- DC kabel je nyní zapojen do hlavy pohonu

[Návody ke stažení ZDE](#)





JUNIOR Roll Up 30 RTS WireFree



VLASTNOSTI A OBLAST POUŽITÍ

- **bateriový pohon** pro interiérové rolety, římské rolety a plissé pro hřídele Ø 30 mm a větší
- **napájení 12V=**
- krouticí moment 0,35 Nm
- **elektronické nastavení koncových poloh** dálkovým ovladačem
- maximální **plocha rolety až do 1,4 x 2,2 m (3,4²m)**
- rychlost otáčení: **40 ot/min nahoru, 40 ot/min dolů**
- rozsah pracovní teploty: 0°C až +60°C
- kompatibilní s **TaHoma**

Kompletní sada spolehlivého bateriového pohonu pro interiérové rolety s integrovaným přijímačem dálkového ovládání a rychlou a snadnou instalací

VÝHODY PRO KONCOVÉ UŽIVATELE

- > **ULTRA-RYCHLÁ instalace:** během pouhých 10 minut vaší montážní firmou
- > **BEZDRÁTOVÉ řešení:** nejsou potřeba zdroje, bez poškození vašeho interiéru
- > **ULTRA-SNADNÉ ovládání:** 3 tlačítka -> nahoru / dolů / My (oblíbená poloha)
- > **SOMFY kvalita:** bezdrátová technologie Somfy RTS, 5 let záruka

HLAVNÍ FUNKCE A PŘEDNOSTI PRODUKTU

- velmi **rychlá instalace** - není potřeba elektroinstalace
- **rychlejší než běžný pohon**
- **nezávislý zdroj energie & úspora energie**
- přesná **mezipoloha «MY»**
- **funkce pomalého rozjezdu a dojezdu** (soft start/stop)
- **baterie:** alkalické 2000 mAh (v sadě), **životnost cca 6 měsíců**

VÝHODY PRO PROFESIONÁLY

- **nejrychlejší interiérový pohon na instalaci** (šetří váš čas)!
- **není potřeba elektroinstalace**, znalosti či zkoušky v oboru elektro
- **elektronické nastavení koncových poloh**
- **vestavěný přijímač dálkového ovládání RTS s externí anténou (15 cm)**
- **JST konektor**



SOUVISEJÍCÍ PRODUKTY

Možnost upgrade řešení na:

Li-Ion

(obj. č.: 9018685+9014834)



NiMH

(obj. č.: 9018608+9018621)



Solární sada

(obj.č.: 9019034)



Nabíječka pro tubu s NiMH bateriemi (obj.č.: 9018620)

Technické údaje

Objednáací číslo	imenovitý krouticí moment (Nm)	imenovitě otáčky (nahoru / dolů) (ot/min)	imenovitě napětí (V)	kmitočet (Hz)	imenovitý příkon (W)	imenovitý proud (A)	max. doba nepřetržitého chodu (min)	stupeň krytí	stupeň ochrany	hmotnost (kg)	rozměr L1 (mm)	rozměr L2 + 3mm (mm)	rozměr L3 (mm)	barva kabelu antény	délka kabelu antény (m)
1002980	0,35	40/40	12	-	-	1,40	6	IP30	tř. III	0,14	262,5	-	-	bílá	0,15

Popis výrobku

Objednáací číslo	EUR s DPH	Balení	Záruka (měsíce)	Dostupnost	
Sada - JUNIOR Roll Up 30 RTS WF (pohon + tuba + 8 alk. AA baterií + DO)	1002980	141,24	10	60/24	✓
Sada adaptéru a unašeče pro ROLLEASE 32	9020245	7,02	10	60	☞
Sada adaptéru a unašeče pro LOUVOLITE 40	9020246	7,97	10	60	☞
Sada adaptéru a unašeče pro HUNTER DOUGLAS 31	9020247	7,50	10	60	☞

Zdroje, baterie a další příslušenství viz strana 22 této sekce ceníku

Návod ke stažení ZDE



ŽALUZIE

ROLETY

MARKÝZY & SCREENY

INTERIÉR

VRATA A BRÁNY



OVLADAČE

PŘÍSLUŠENSTVÍ

OBJEKTIVNÉ ŘÍZENÍ



Roll Up 28

	Popis zboží	Balení	Objednací číslo	EUR s DPH	Záruka (měsíce)	Dostupnost
	<p>Roll Up Basic 28 RTS TM bateriový</p> <ul style="list-style-type: none"> - bateriový pohon pro interiérové rolety - pro hřídele Ø 28 mm a větší - bez unašeče, se základním adaptérem pro kulatou hřídel 28x0,7 mm - napájení 12V= (přívodní kabel 30 cm) - krouticí moment 0,7 Nm - maximální plocha rolety 2,6 x 2,6 m - rychlost otáčení: 28 ot/min nahoru, 57 ot/min dolů - vestavěný přijímač dálkového ovládání RTS - stupeň krytí IP20 	25	1240282	158,88	60/24	✓
	<p>Roll Up 28 WT</p> <ul style="list-style-type: none"> - pohon pro interiérové rolety - náhrada LT 28 Astra - pro hřídele Ø 28 mm a větší - bez unašeče, se základním adaptérem pro kulatou hřídel 28 x 0,7 mm - napájení 24V= - krouticí moment 0,8 Nm - elektronické nastavení koncových poloh - rychlost otáčení: 30 ot/min nahoru, 53 ot/min dolů - stupeň krytí IP 20 	1	1002832	155,06	60/24	✓

[Návod ke stažení ZDE](#)



ŽALUZIE

ROLETY

MARKÝZY & SCREENY

INTERIÉR

VRATA A BRÁNY











OVLADAČE

PŘÍSLUŠENSTVÍ

OBJEKTOVÉ ŘÍZENÍ



Příslušenství Roll Up - hřídele, držáky a ostatní příslušenství

	Popis zboží	Balení	Objednací číslo	EUR s DPH	Záruka (měsíce)	Dostupnost	
	Koncovka pro hřídel 28x0,7 a 29x1,15 mm otvor Ø 4 mm	1	9013933	3,25	60	✓	ŽALUZIE
	Koncovka pro hřídel 1-1/4" 32 mm Rollese Idler, s kolíkem, 1-1/4" 32 mm barva bílá	700	9018007	2,26	60	⌘	ROLETY
	Držák Rollese SkyLine Std. Bracket 50 mm Rollese SkyLine Bracket 2" / 50 mm barva bílá	700	9018005	2,31	60	⌘	ROLETY
	Krytka Rollese SkyLine Std. Bracket 50 mm Rollese SkyLine Bracket 2" / 50 mm barva bílá	700	9018006	1,35	60	⌘	MARKÝZY & SCREENY
	Adaptér pro držák pohonu Rollese pro Roll Up 28 a Sonesse 30 barva bílá, vč. šroubků	700	9019174	4,67	60	⌘	MARKÝZY & SCREENY
	Adaptér držáku pohonu Louvolite System 40 pro Roll Up 28 a Sonesse 30 barva bílá, vč. šroubků	700	9014072	2,55	60	⌘	INTERIÉR
	Adaptér držáku pohonu Louvolite System 45 pro Roll Up 28 a Sonesse 30 barva bílá, vč. šroubků	700	9016013	3,02	60	⌘	INTERIÉR
	Hřídel Rollese 1-1/4" x 6' / 32 mm x 1,85 m Délka: 1,85 m	700	9018008	25,46	60	⌘	VRATA A BRÁNY
	Hřídel hliníková 28 x 0,7 mm, 4 m válcovaná tvarovaná ALU trubka 28 x 0,7 mm Délka: 4 m	1	9010001	13,67	60	⌘	VRATA A BRÁNY
	Hřídel hliníková 29 x 1,15 mm, 6 m extrudovaná anodizovaná trubka 29 x 1,15 mm Délka: 6 m	1	9010010	32,96	60	⌘	OVLADAČE
							PŘÍSLUŠENSTVÍ
							OBJEKTOVÉ ŘÍZENÍ



Příslušenství Roll Up 28 a Sonesse 28WF

U pohonu Roll Up 28 WT je adaptér vždy součástí pohonu

	Popis zboží	Balení	Objednací číslo	EUR s DPH	Záruka (měsíce)	Dostupnost
	Kulatá hřídel 28 x 0,7 mm unašeč (vč. šroubku a podložky) (u Roll Up 28 WT je adaptér součástí pohonu)	50	9018478	1,51	60	✓
	Hřídel HD 31 mm adaptér	1	9018583	0,92	60	✓
	unašeč (vč. šroubku a podložky)	1	9018591	4,32	60	✓
	Hřídel HD 37 mm adaptér	25	9018586	0,83	60	✓
	unašeč (vč. šroubku a podložky)	100	9018593	4,03	60	✓
	Hřídel HD VIGNETTE adaptér	1	9018585	1,41	60	∞
	unašeč (vč. šroubku, podložky a antirotační pojistky)	1	9018595	11,32	60	∞
	Hřídel ROLLEASE 1,25"/32 mm adaptér	600	9018474	0,73	60	∞
	Hřídel ROLLEASE 1,5"/38 mm adaptér	700	9018475	0,63	60	✓
	unašeč (vč. šroubku a podložky)	1	9018477	4,37	60	∞
	Hřídel LOUVOLITE 40 mm sada adaptéru, unašeče a držáku (vč. šroubku a podložky k unašeči a šroubků k držáku motoru)	100	9018598	6,41	60	✓
	Hřídel SHANGRI-LA 38 mm adaptér	1	9018587	0,92	60	∞
	unašeč (vč. šroubku a podložky)	1	9018597	3,11	60	∞
	Hřídel SILHOUETTE II 40 mm adaptér	1	9018590	0,83	60	∞
	sada unašeče (vč. šroubku a podložky) a držáku adaptéru	1	9018600	6,36	60	∞
	Hřídel CREATION BAUMANN 34 mm adaptér	1	9018584	1,41	60	∞
	unašeč (vč. šroubku a podložky)	1	9018594	3,54	60	∞
	Hřídel MECHOSHADE adaptér	1	9018607	1,37	60	∞
	unašeč (vč. šroubku a podložky)	1	9018605	6,13	60	∞

ŽALUZIE

ROLETY

MARKÝZY & SCREENY

INTERIÉR

VRATA A BRÁNY













OVLADAČE

PŘÍSLUŠENSTVÍ

OBJEKTOVÉ ŘÍZENÍ



Příslušenství Roll Up 28 WT / JUNIOR Roll Up 30 RTS WireFree

	Popis zboží	Balení	Objednací číslo	EUR s DPH	Záruka (měsíce)	Dostupnost
	Držák pohonu s plochým kolíkem Roll Up 28 WT	1	9019494	2,07	60	
	Držák pohonu s postranními oušky Roll Up 28 WT	1	9019495	1,84	60	
	Držák pohonu s hvězdicovým otvorem Roll Up 28 WT	1	9019496	0,90	60	
	Sada adaptéru a unaš. pro ROLLEASE 32 JUNIOR Roll Up 30 RTS WireFree	10	9020245	7,02	60	
	Sada adaptéru a unaš. pro LOUVOLITE 40 JUNIOR Roll Up 30 RTS WireFree	10	9020246	7,97	60	
	Sada adaptéru a unašeče pro HD 31 JUNIOR Roll Up 30 RTS WireFree	10	9020247	7,50	60	

ŽALUZIE

ROLETY

MARKÝZY & SCREENY

INTERIÉR

VRATA A BRÁNY

OVLADAČE

PŘÍSLUŠENSTVÍ

OBJEKTOVÉ ŘÍZENÍ



Irismo 45 WireFree RTS



VLASTNOSTI A OBLAST POUŽITÍ

- komfortní bezdrátový **bateriový pohon** pro řasené i neřasené závěsy a záclony
- **napájení 24V**
- **nabíjecí baterie s výdrží až 9 měsíců na 1 nabití**
- **elektronické nastavení koncových poloh**
- maximální **hmotnost závěsu (záclony) až do 45 kg**
- pro **rovnné kolejnice až do 10 m délky**
- **možnost montáže kolejnice na stěnu / strop**
- **možnost montáže se skrytím pohonu do podhledu**
- rozsah pracovní teploty 0°C až +60°C
- kompatibilní s **TaHoma**

Komfortní bezdrátový bateriový pohon pro řasené i neřasené závěsy a záclony s integrovaným přijímačem dálkového ovládání

VÝHODY PRO KONCOVÉ UŽIVATELE

- > **BEZDRÁTOVÉ řešení:** nejsou potřeba zdroje, bez poškození vašeho interiéru
- > **SOMFY kvalita:** bezdrátová technologie Somfy RTS, 5 let záruka

FUNKCE:

- **TOUCH MOTION** - spuštění pohybu zatažením za závěs
- **OPONA** - možnost dvoustranného rozevírání ze středu
- **NAPÍNAČÍ A POVOLOVACÍ IMPULS**
- **SOFT STOP & START** - pomalý rozjezd a dojezd
- **MEZIPOLOHA «MY»**

HLAVNÍ FUNKCE A PŘEDNOSTI PRODUKTU

- velmi **rychlá instalace** - není potřeba elektroinstalace
- **nezávislý zdroj energie & úspora energie**
- přesná **mezipoloha «MY»**
- vhodné pro **řasené i neřasené záclony a závěsy**
- umožňuje **otevírání ze středu i k jedné straně**
- funkce **pomalého rozjezdu a dojezdu** (soft start/stop)
- **baterie 24V Li-Ion 2950 mAh (v balení), výdrž až 9 měsíců na jedno nabití**
- **maximální hmotnost záclony/závěsu: 45 kg**
- **maximální délka rovnné kolejnice: 10 m**
- **velmi tichý pohon**

VÝHODY PRO PROFESIONÁLY

- **snadná instalace** typu "PLUG & PLAY"
- **není potřeba elektroinstalace**
- **elektronické nastavení koncových poloh**
- **vestavěný přijímač dálkového ovládání RTS**
- **přizpůsobitelná rychlost pohonu** (4 stupně rychlosti: 20 / 17,5 / 15 / 12,5 cm/s)
- kompatibilní s nástěnnými i dálkovými ovladači RTS
- svislá montáž v min. vzdálenosti cca 2 cm od stěny
- mechanické **přislušenství je shodné se systémem pro závěsy GLYDEA**

SOUVISEJÍCÍ PRODUKTY

- **Kolejnici je nutno objednat samostatně** (viz str. 13 této sekce ceníku)



- Smoove 1 Open/Close RTS

nástěnný 1-kanálový vysílač s dotykovými tlačítky (součástí je nástěnný držák; součástí NENÍ rámeček, objednávejte samostatně!)

- **TaHoma** - řídicí jednotka TaHoma umožňuje ovládat zařízení Somfy a dalších výrobců v domě přes internet (PC/tablet/smartphone)



Technické údaje

	jmennovitý krouticí moment	jmennovitě otáčky	jmennovité napětí	kmitočet	jmennovitý příkon	jmennovitý proud	max. doba nepřetržitého chodu	stupeň krytí	stupeň ochrany	hmotnost	rozměr L1	rozměr L2 + 3mm	rozměr L3	barva kabelu	délka kabelu
	Objednací číslo	(Nm)	[ot/min]	(V)	(Hz)	(W)	(A)	(min)		(kg)	(mm)	(mm)	(mm)		(m)
	1002353	0,8	87,5	24	-	-	1,8	2,3	IP30	tř. I	0,88	-	-	-	-

Popis výrobku

Popis výrobku	Objednací číslo	EUR s DPH	Balení	Záruka (měsíce)	Dostupnost
Irismo 45 WireFree RTS (včetně baterie) *	1002353	485,48	1	60/24	✓
Nabíječka 2,0 DC - 230V/30V	1002355	42,57	1	60	✓
Náhradní baterie Li-Ion 2950 mAh 26,5 V Rechargeable	9019741	179,81	1	24	⊗

* Balení neobsahuje nabíječku - nutno zakoupit samostatně (obj. č. 1002355)

Návod ke stažení ZDE



Glydea Ultra



VLASTNOSTI A OBLAST POUŽITÍ

- **Velmi tichý a spolehlivý provoz** díky vysoce kvalitní vodící liště a pohonnému řemenu, bezúdržbový provoz.
- možnost montáže kolejničky na stěnu / strop
- možnost montáže se skrytím pohonu do podhledu
- rozsah pracovní teploty 0°C až +60°C

ŽALUZIE

ROLETY

MARKÝZY & SCREENY

INTERIÉR

VRATA A BRÁNY

OVLADAČE

PŘÍSLUŠENSTVÍ

OBJEKTOVÉ ŘÍZENÍ

Komfortní a tichý pohon pro řasené i neřasené závěsy a záclony s pokročilými funkcemi.

VÝHODY PRO KONCOVÉ UŽIVATELE

- **SOMFY kvalita:** volitelně bezdrátová technologie Somfy RTS, 5 let záruka
- **Dvě barevná provedení** - Champagne (MIC) a broušený hliník (N)

FUNKCE:

- **TOUCH MOTION** - spuštění pohybu zatažením za závěs
- **OPONA** - možnost dvoustranného rozevírání ze středu
- **SOFT STOP & START** - pomalý rozjezd a dojezd
- **MEZIPOLOHA «MY»**
- **TICHÝ CHOD**

HLAVNÍ FUNKCE A PŘEDNOSTI PRODUKTU

- Automatické nastavení koncových poloh + možnost ručního nastavení koncových poloh.
- maximální hmotnost závěsu (záclony) až do 35/60 kg
- pro rovné kolejničky až do 10m délky
- Ovládání žaluziovým spínačem, bezpotenciálovými kontakty nebo dálkovým ovladačem Somfy.
- **kompatibilní s TaHoma**

VÝHODY PRO PROFESIONÁLY

- **snadná instalace**
- **elektronické nastavení koncových poloh**
- **varianta s vestavěným přijímačem dálkového ovládání RTS**
- **přizpůsobitelná rychlost pohonu (standard/silent)** 140/122,5/105 (factory default), 87,5/52.5 (silent mode)

SOUVISEJÍCÍ PRODUKTY

- **Kolejničky je** nutno objednat samostatně (viz str. 13 této sekce ceníku)
- **Smoove 1 Open/Close RTS** nástěnný 1-kanalový vysílač s dotykovými tlačítky (součástí je nástěnný držák; součástí NENÍ rámeček, objednávejte samostatně!)
- **TaHoma** - řídicí jednotka TaHoma umožňuje ovládat zařízení Somfy a dalších výrobců v domě přes internet (PC/tablet/smartphone)



Popis výrobku	Objednáč. číslo	EUR s DPH	Balení	Záruka (měsíce)	Dostupnost
GLYDEA ULTRA 35e DCT Champagne	1003150	349,55	1	60/24	∞
GLYDEA ULTRA 35e WT Champagne	1003153	349,55	1	60/24	∞
GLYDEA ULTRA 35e RTS Champagne	1003154	392,06	1	60/24	∞
GLYDEA ULTRA 60e DCT EU Champagne	1003157	377,89	1	60/24	∞
GLYDEA ULTRA 60e WT Champagne	1003160	377,89	1	60/24	∞
GLYDEA ULTRA 60e RTS Champagne	1003161	436,94	1	60/24	∞
Glydea Ultra 35e WT Broušený hliník	1240219	349,55	1	60/24	∞
Glydea Ultra 35e DCT Broušený hliník	1240226	349,55	1	60/24	∞
Glydea Ultra 35e RTS Broušený hliník	1240227	392,06	1	60/24	∞
Glydea Ultra 60e WT Broušený hliník	1240228	377,89	1	60/24	∞
Glydea Ultra 60e DCT Broušený hliník	1240229	377,89	1	60/24	∞
Glydea Ultra 60e RTS Broušený hliník	1240230	436,94	1	60/24	∞

Návod ke stažení ZDE



Glydea Ultra - technické parametry

Typové označení	Glydea Ultra 35e/60e WT	Glydea Ultra 35e/60e DCT	Glydea Ultra 35e/60e RTS
Jmenovité napětí	90 - 255 V / 47 - 63 Hz		
Maximální hmotnost závěsu	35/60 Kg		
Maximální délka kolejnice	10m		
Hlučnost pohonu	45.2/ 43.4 / 37.3 / 39.7 / 29.8 dB		
Krytí	IP 30		
Provozní teplota	0°C do +60°C 85%HR při 35°C		
Maximální doba chodu	2min 30s		
Možnost ovládání	AC switch	2 NO nebo 3 NO dry contact	2 NO nebo 3 NO dry contact
Nastavení koncových poloh	automatické rozpoznání koncových poloh nelze upravit	nastavitelné koncové polohy	nastavitelné koncové polohy
Pomalý rozjezd / dojezd	ANO / NE	ANO	ANO
My pozice	NE	ANO	ANO
Manuální pohyb	ANO	ANO	ANO
Nastavitelné koncové limity	NE	ANO	ANO
Touch motion	NE	ANO	ANO
Silent mode	ANO	ANO	ANO
RTS ovládání	NE	NE	ANO

ŽALUZIE

ROLETY

MARKYZY & SCREENY

INTERIÉR

VRATA A BRÁNY

OVLADAČE

PŘÍSLUŠENSTVÍ

OBJEKTOVÉ ŘÍZENÍ



GLYDEA & IRISMO - systém pro závěsy

Maximální délka rovné kompletní vodící lišty: 10 m, ohýbané: 9 m.

Do objednávky se udává celková délka vodící lišty včetně koncovek.

Vodící lišta delší než 5m je vždy dělena na 2 kusy, u větších délek až na 3 kusy.

Spojovací materiál pro dělené vodící lišty je součástí dodávky.

Jezdce jsou součástí dodávky a jsou zahrnuty v ceně kompletní vodící lišty.

Celková cena systému = cena kompletní vodící lišty + cena vybraného pohonu + cena za příslušný počet stropních držáků

Při požadavku na montáž pohonu nahoru je nutné ještě objednat: Sada pro montáž do podhledu, obj. č. 1 780 908 + krytka, obj. č. 9 015 579

POZOR: DOBA DODÁNÍ JE 2-3 týdnů

Rovná vodící lišta

Ohýbaná vodící lišta

délka kompletní vodící lišty (mm)	Stahování	Objednávací číslo	EUR s DPH	Objednávací číslo	EUR s DPH	Počet držáků
01 - 1500 mm		CZ1781283	172,19	CZ1782111	255,96	3
		CZ1781311	186,15	CZ1782140	267,60	
1501 - 2000 mm		CZ1781284	202,44	CZ1782112	302,50	4
		CZ1781312	216,40	CZ1782141	318,79	
2001 - 2500 mm		CZ1781285	230,37	CZ1782113	358,35	5
		CZ1781313	244,33	CZ1782142	372,31	
2501 - 3000 mm		CZ1781286	262,94	CZ1782114	418,85	6
		CZ1781314	276,90	CZ1782143	435,13	
3001 - 3500 mm		CZ1781287	295,52	CZ1782115	481,67	7
		CZ1781315	309,48	CZ1782144	495,63	
3501 - 4000 mm		CZ1781288	328,10	CZ1782116	542,17	8
		CZ1781316	344,38	CZ1782145	556,13	
4001 - 4500 mm		CZ1781289	358,35	CZ1782117	602,67	9
		CZ1781317	374,63	CZ1782146	616,63	
4501 - 5000 mm		CZ1781290	390,92	CZ1782118	663,17	10
		CZ1781318	404,88	CZ1782147	677,13	
5001 - 5500 mm		CZ1781291	425,83	CZ1782119	723,67	11
		CZ1781319	442,12	CZ1782148	739,96	
5501 - 6000 mm		CZ1781292	460,73	CZ1782120	760,90	12
		CZ1781320	474,69	CZ1782149	767,88	
6001 - 6500 mm		CZ1781293	490,98	CZ1782121	786,50	13
		CZ1781321	509,60	CZ1782150	800,46	
6501 - 7000 mm		CZ1781294	523,56	CZ1782122	814,42	14
		CZ1781322	542,17	CZ1782151	833,04	
7001 - 7500 mm		CZ1781295	556,13	CZ1782123	840,02	15
		CZ1781323	570,10	CZ1782152	856,31	
7501 - 8000 mm		CZ1781296	588,71	CZ1782124	874,92	16
		CZ1781324	607,33	CZ1782153	884,23	
8001 - 8500 mm		CZ1781297	621,29	CZ1782125	902,85	17
		CZ1781325	639,90	CZ1782154	919,13	
8501 - 9000 mm		CZ1781298	656,19	CZ1782126	930,77	18
		CZ1781326	672,48	CZ1782155	944,73	
9001 - 9500 mm		CZ1781299	688,77			
		CZ1781327	705,06			
9501 mm - 10000 mm		CZ1781300	707,38			
		CZ1781328	737,63			

Vodící lištu je možné dodat také nenalakovanou - připravenou pro dodatečné nalakování libovolnou barnou RAL. Plastové díly jsou vždy bílé!

ŽALUZIE

ROLETY

MARKÝZY & SCREENY

INTERIÉR

VRATA A BRÁNY



OVLADAČE

PŘÍSLUŠENSTVÍ

OBJEKTOVÉ ŘÍZENÍ



Komponenty základní

	Popis zboží	Balení	Objednací číslo	EUR s DPH	Záruka (měsíce)	Dostupnost	
	Koncovka bílá - Koncovka pro uchycení pohonu - Barva: bílá - Dodáváno bez háčků	100	1780945	10,20	60		ŽALUZIE
	Koncovka šedá - Koncovka pro uchycení pohonu - Barva: šedá - Dodáváno bez háčků	10	1782571	10,68	60		ROLETY
	Koncovka volná bílá - Koncovka na volném konci lišty - Barva: bílá - Dodáváno bez háčků	10	1780897	9,46	60	✓	ROLETY
	Koncovka mini - Mini koncovka na volném konci lišty - Barva: bílá - Dodáváno bez háčků	10	1782318	6,80	60		MARKÝZY & SCREENY
	Vodící lišta 5m bílá - 5m dlouhý hliníkový profil. - Dodáváno pouze v balení po 4 kusech.	4	1781379	63,13	60	✓	MARKÝZY & SCREENY
	Vodící lišta 5m nelakovaná - 5m dlouhý hliníkový profil. - Dodáváno pouze v balení po 4 kusech.	4	1782562	59,25	60		INTERIÉR
	Řemínek 55m - Řemínek šíře 10mm, lubrikace silikonem. - Barva: černá. - Dodáváno v roli 60m v plastovém obalu.	1	1782084	339,93	60	✓	INTERIÉR
	Jezdec s otočným očkem - Jezdec pro běžné závěsy. - Šířka: 14mm; Max zatížení: 1.5kg - Počet: 10ks na metr délky; Barva: bílá.	3 000	1780892	0,53	60	✓	VRATA BRÁNY
	Jezdec s otočným očkem pro vyšší zatížení - Jezdec pro běžné závěsy; tichý chod - Počet: 10ks na metr délky; Barva: bílá	500	1781415	1,46	60	✓	VRATA BRÁNY
	Heavy duty přímé ramínko - Přídavné ocelové ramínko pro heavy duty unašeč pro oponu - otevírání od středu. - Slouží pro uchycení látky závěsu k unašeči - Allows to hang curtain with pleates with 3 pitch	10	1781416	4,37	60	✓	OVLADAČE
	Heavy duty překryvné ramínko - Přídavné ocelové překryvné ramínko pro heavy duty unašeč pro plné zatažení (blackout)	100	1781417	13,65	60	✓	OVLADAČE
	Háček bílý - Plastový háček pro zavěšení závěsu k e koncovce nebo pohonu; Barva: bílá - Počet min 1 pro jednosměrný závěs, 2 pro oponu - stahování od středu, lze použít i více kusů v případě potřeby	20	1780895	0,87	60	✓	PŘÍSLUŠENSTVÍ
	Sada pro stropní montáž Sada pro montáž pohonu shora -do stropu	100	1780908	9,42	60		OBJEKTIVÉ ŘÍZENÍ







Komponenty - RIPPLE

	Popis zboží	Balení	Objednací číslo	EUR s DPH	Záruka (měsíce)	Dostupnost	
	RIPPLE jezdec 1 7/8 - RIPPLE jezdec pro plnění závěsu 120% - Dodáváno v roli po 500ks - Šířka 14mm, max. zatížení 1.5kg - Množství cca 21ks / metr	500	1780901	1,46	60	⌘	ŽALUZIE
	RIPPLE jezdec 2 1/8 - RIPPLE jezdec pro plnění závěsu 100% - Dodáváno v roli po 500ks - Max. zatížení 1.5kg - Množství cca 19ks / metr	500	1780902	1,46	60	✓	ROLETY
	RIPPLE jezdec 2 3/8 - RIPPLE jezdec pro plnění závěsu 80% - Dodáváno v roli po 500ks - Šířka 14mm, max. zatížení 1.5kg - Množství cca 17ks / metr	500	1780903	1,21	60	✓	MARKÝZY & SCREENY
	RIPPLE páska - RIPPLE páska 4 1/4 (108mm)	1	1782301	242,81	60	⌘	MARKÝZY & SCREENY
	RIPPLE háček bílý - RIPPLE plastový háček pro zavěšení závěsu ke koncovce nebo pohonu - Barva: bílá - Počet min 1 pro jednosměrný závěs, 2 pro oponu - stahování od středu, lze použít i více kusů v případě potřeby	20	1780905	0,87	60	✓	INTERIÉR
	RIPPLE přímé ramínko - Příkladné ocelové ramínko pro heavy duty unašeč pro oponu - otevírání od středu systému RIPPLE	10	1780946	4,37	60	✓	VRATA A BRÁNY
	RIPPLE překryvné ramínko - Překryvné ocelové ramínko pro heavy duty unašeč pro plné zatažení (blackout) pro systém RIPPLE	10	1780947	10,68	60	✓	VRATA A BRÁNY
	RIPPLE ramínka - Sada ramínek pro unašeč pro oponu - otevírání od středu systému RIPPLE - Pro jednu oponu jsou nutné dvě sady	10	1780953	7,77	60	✓	OVLADAČE
	RIPPLE ramínko pro závěs - Příkladné ocelové ramínko pro unašeč pro systém RIPPLE.	10	1782319	6,31	60	⌘	PŘÍSLUŠENSTVÍ
	Sada RIPPLE překryvného ramínka (vrchní) - Vrchní překryvné ramínko pro heavy duty unašeč pro oponu systému RIPPLE nebo pro běžné závěsy	10	1782320	10,68	60	✓	PŘÍSLUŠENSTVÍ
	Sada RIPPLE překryvného ramínka (spodní) - Spodní překryvné ramínko pro heavy duty unašeč pro oponu systému RIPPLE nebo pro běžné závěsy	10	1782321	10,68	60	⌘	OBJEKTOVÉ ŘÍZENÍ

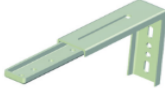

Glydea držáky

	Popis zboží	Balení	Objednací číslo	EUR s DPH	Záruka (měsíce)	Dostupnost
	Otočný stropní držák - pro montáž na strop - materiál: pozink - hmotnost: 12,5 g	1 000	CZ1780906	1,19	60	✓
	Klipový stropní držák - pro montáž na strop - barva: bílá - hmotnost: 20 g	500	CZ1780907	1,51	60	✓
	Stavitelná konzole - montáž na zeď - rozsah nastavení 117 - 151 mm - použití s držáky 1780906 nebo 1780907 - držák není součástí balení - v balení šroubky pro upevnění 1 ks držáku	1	CZ1780909	4,52	60	✓
	Dvojitá konzole stavitelná konzole - montáž na zeď - použití s držáky 1780906 nebo 1780907 - držák není součástí balení - v balení šroubky pro upevnění 1 ks držáku	1	CZ1780910	5,65	60	✓
	Spojka lišty - Spojka pro spojení dvou dílů lišty - Včetně šroubků	10	1782316	6,80	60	✓
	Stropní přichytka - Přichytka pro snazší uchycení lišty ke stropu - Barva: bílá	500	1782789	0,63	60	⌚

ŽALUZIE

ROLETY

MARKYZY & SCREENY

INTERIÉR

VRATA A BRÁNY









OVLADAČE

PŘÍSLUŠENSTVÍ

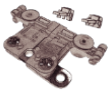
OBJEKTOVÉ ŘÍZENÍ



Glydea náhradní díly a unašeče

	Popis zboží	Balení	Objednáací číslo	EUR s DPH	Záruka (měsíce)	Dostupnost
	Očko - Náhradní očko pro otočný jezdec	100	1780913	0,24	60	✓
	Stopper - Doraz a uchycení koncovky	10	1780954	1,46	60	✓
	Krytka pohonu - Náhradní spodní krytka pohonu	1	9015579	3,11	60	⌘
	Heavy Duty unašeč - Heavy Duty & tichý unašeč - Použitelný pro všechny typy provedení včetně RIPPLE System	100	1781344	17,19	60	⌘
	Medium Duty unašeč - Použitelný pro max 35kg závěsy / 6 metrů rovná lišta	100	1782784	3,73	60	✓
	Medium Duty unašeč - Medium Duty unašeč s překryvným ramínkem. - Použitelný pro max 35kg závěsy / 6 metrů rovná lišta.	100	1782785	5,65	60	✓
	Medium Duty unašeč - Medium Duty unašeč s malým ramínkem - Použitelný pro max 35kg závěsy / 6 metrů rovná lišta	100	1782786	4,62	60	✓
	Medium Duty unašeč - Medium Duty unašeč s překryvným ramínkem pro běžné i RIPPLE systémy - Použitelný pro max 35kg závěsy / 6 metrů rovná lišta	100	1782787	5,14	60	⌘
	Medium Duty unašeč - Medium Duty unašeč s malým ramínkem pro běžné i RIPPLE systémy - Použitelný pro max 35kg závěsy / 6 metrů rovná lišta	100	1782788	5,65	60	⌘

Pro opony - závěsy otevírané ze středu - jsou vždy potřeba dva komplety unašeče

ŽALUZIE

ROLETY

MARKÍZY & SCREENY

INTERIÉR

VRATA A BRÁNY

OVLADAČE

PŘÍSLUŠENSTVÍ

OBJEKTOVÉ ŘÍZENÍ



Tilt & Lift 25 RTS Central - bateriový pohon

	Popis zboží	Balení	Objednací číslo	EUR s DPH	Záruka (měsíce)	Dostupnost
	<p>Tilt & Lift 25 RTS Central</p> <ul style="list-style-type: none">- bateriový pohon pro interiérové žaluzie, římské rolety a plissé- středový pohon pro horní nosič 25 x 25 mm- pro použití se systémem navíječů CTS 25- napájení 12V= (přívodní kabel 30 cm s konektorem JST)- elektronické nastavení koncových poloh - nepotřebuje mechanické dorazy- vestavěný přijímač dálkového ovládání RTS- krouticí moment 0,8 Nm- rychlost otáčení: 35 ot/min nahoru, 65 ot/min dolů- rozsah spínačů koncových poloh: 110 otáček- stupeň krytí IP 20	1	1003293	169,87	60/24	✓



L1 = 201 mm, L2 = 197 mm

Vymezovací podložky viz strana 30 této sekce ceníku
Adaptéry viz strana 31 této sekce ceníku





[Návod ke stažení ZDE](#)



ŽALUZIE
ROLETY
MARKÝZY & SCREENY
INTERIÉR
VRATA A BRÁNY
OVLADAČE
PŘÍSLUŠENSTVÍ
OBJEKTOVÉ ŘÍZENÍ



Pohony 24V

	Popis zboží	Balení	Objednací číslo	EUR s DPH	Záruka (měsíce)	Dostupnost
	LV 25 B64 - boční pohon - 24 V - 0,6 Nm, 35 otáček/min - bez vymezovacích podložek a adaptéru	40	1000029	110,87	60	✓
	LV 25 B44 - boční pohon - 24 V - 0,4 Nm, 40 otáček/min - bez vymezovacích podložek a adaptéru	40	1000030	106,35	60	✓
	LW 25 B83 - středový pohon - 24 V - 0,8 Nm, 30 otáček/min - bez vymezovacích podložek a adaptéru	40	1000031	125,53	60	✓
	LW 25 B44 - středový pohon - 24 V - 0,4 Nm, 40 otáček/min - bez vymezovacích podložek a adaptéru	40	1000032	118,20	60	✓
	AMS 25 - spodní doraz pro pohony LV / LW 25 - kapacita 60 otáček - seřiditelný - bez vymezovacích podložek a adaptéru	40	9163030	12,82	60	✓

ŽALUZIE

ROLETY

MARKÝZY & SCREENY

INTERIÉR

VRATA A BRÁNY

OVLADAČE

PŘÍSLUŠENSTVÍ

OBJEKTOVÉ ŘÍZENÍ



Vymezovací podložky viz strana 30 této sekce ceníku
 Adaptéry viz strana 31 této sekce ceníku

[Návod ke stažení ZDE](#)



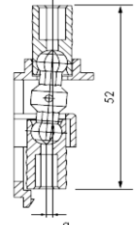
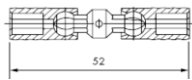
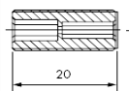
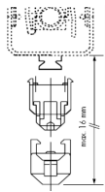

Pohon J101 24V 25 x 25 mm

	Popis zboží	Balení	Objednáací číslo	EUR s DPH	Záruka (měsíce)	Dostupnost
	J101 1 TN <i>spodní koncový doraz nastavený v pohonu</i> <i>horní koncový doraz mechanický (mikrospínač)</i> 0,6 Nm (2×03 Nm), 28 otáček/min napájení 24 V, 035 A	40	2310017	131,12	60	✓
	Adaptér pro hřídel, kloubový s držákem <i>5mm šestihran, vyosení hřídele 0 mm</i>	1	2310089	2,21	60	⌚
	<i>6mm šestihran, vyosení hřídele 0 mm</i>	1	2310130	2,77	60	⌚
	<i>6mm šestihran, vyosení hřídele 0,8 mm</i>	1	2310273	3,08	60	⌚
	<i>5mm čtyřhran, vyosení hřídele 0 mm</i> <i>5mm čtyřhran, vyosení hřídele 0,8 mm</i>	1 1	2310324 2310274	2,47 3,08	60 60	⌚ ⌚
	Adaptér pro hřídel, kloubový <i>5mm šestihran</i>	1	2310134	1,70	60	⌚
	<i>5mm čtyřhran</i>	1	2310326	1,90	60	⌚
	Adaptér pro hřídel, pevný <i>5mm šestihran</i>	4000	2310131	0,62	60	✓
	<i>6mm šestihran</i>	4000	2310132	0,58	60	✓
	<i>5mm čtyřhran</i>	1	2310327	0,62	60	⌚
	Prodloužení mechanického dorazu <i>sada obsahuje prodlužovací kus</i> <i>+ 3 ks nástavců</i>	1	2310087	2,33	60	⌚
	Nástavec mechanického dorazu	1	2310190	0,24	60	⌚
	Dvoužilový kabel 4 m <i>s konektorem pro připojení k pohonu</i> délka 4 m délka 1,4 m	500 1	2310164 2310184	6,26 2,43	60 60	✓ ⌚

ŽALUZIE

ROLETY

MARKÝZY & SCREENY

INTERIÉR

VRATA A BRÁNY













OVLADAČE

PŘÍSLUŠENSTVÍ

OBJEKTOVÉ ŘÍZENÍ





Baterie a zdroje pro bezdrátové (WireFree) pohony

	Popis zboží	Balení	Objednací číslo	EUR s DPH	Záruka (měsíce)	Dostupnost	
	Prázdná tuba na 8 ks baterií AA - pro tužkové baterie; včetně nástěnných držáků - pro pohony WireFree 2014 a starší doobjednejte propojovací kabel 9018686	50	9018685	17,19	60	✓	ŽALUZIE
	Prázdná tuba na 10 ks AA NiMH baterií - pro tužkové baterie; včetně nástěnných držáků	50	9018608	20,01	60	✓	
	Propojovací kabel k tubě na baterie - slouží k propojení prázdné tuby na baterie 9014685 se staršími pohony (2014 a starší); délka 25 cm	400	9018686	1,36	60	⌚	ROLETY
	Nástěnný držák tub pro baterie - náhradní díl (standardně již součástí sad)	1	9013263	1,80	60	⌚	MARKÝZY & SCREENY
	Sada 8 ks AA Li-Ion baterií 2800 mAh	1	9014834	30,77	24	⌚	MARKÝZY & SCREENY
	Sada 10 ks AA dobíjecích NiMH baterií 2000 mAh	1	9018621	53,61	24	✓	
	Nabíječka 12 V AC / DC pro tubu na NiMH dobíjecí baterie	60	9018620	30,40	60	✓	INTERIÉR
	Napájecí zdroj 12 V AC / DC - výstupní napětí 12 V= - pro napájení 1 pohonu z řady WireFree pokud není požadováno napájení z baterií nebo pomocí Solar Pack - délka kabelu 3 m, zakončení: konektor JST - barva bílá - pouze pro vnitřní prostředí, stupeň krytí IP 20	1	1822445	36,42	60	✓	VRATA A BRÁNY
	Souprava Solar pack WireFree - pro napájení 1 pohonu Roll Up 28 RTS nebo Tilt & Lift 25 RTS Central - sada obsahuje: solární panel, tubu na 10 ks NiMH dobíjecích baterií, propojovací Y kabel, oboustrannou lepicí pásku pro instalaci solárního panelu na sklo, držáky tuby na baterie na zeď, držáky pro uchycení solárního panelu na rám okna - sada neobsahuje dobíjecí NiMH baterie	10	9019034	125,63	60	✓	OVLADÁČE
	Držák solárního panelu WireFree - náhradní díl - pro upevnění panelu na rám okna bez lepení	1	9015897	21,56	60	⌚	PŘÍSLUŠENSTVÍ
	Prodlužovací kabel - délka kabelu 120 cm - propojení pohonu a tuby na baterie	1	9016736	2,67	60	⌚	OBJEKTOVÉ ŘÍZENÍ
	Propojovací kabel Y - délka 120 cm - pro propojení pohonu, solárního panelu a tuby na baterie	1	9018629	6,26	60	⌚	







Zdroje a řízení 24 V=

	Popis zboží	Balení	Objednací číslo	EUR s DPH	Záruka (měsíce)	Dostupnost	
	Zdroj Power 1,5 DC - výstupní napětí 24 V= / 1,5 A, stabiliz. - bez síťového kabelu - stupeň krytí IP20; rozměry: 110 x 29 x 52 mm	18	1870149	42,73	60	✓	ŽALUZIE
	Síťový kabel 230 V EU pro Power 1,5 DC	18	9014006	7,62	60	✓	
	Power 1 x 2,5 DC RTS - skupinová řídicí jednotka s přijímačem a integr. zdrojem - výstupní napětí 24 V= / 2,5 A - ovládání pouze celé skupiny připojených pohonů - funkce naklopení lamel pro žaluzie - stupeň krytí IP20; rozměry: 155 x 155 x 54 mm	20	1870157	200,06	60	✓	ROLETY
	Power 4 x 2,5 DC RTS - skupinová řídicí jednotka s přijímačem a integr. zdrojem - výstupní napětí 4x 24V= / 2,5A (vždy pouze 1 výstup) - samostatné ovládání až 4 skupin připojených pohonů - funkce naklopení lamel pro žaluzie - stupeň krytí IP20; rozměry: 155 x 155 x 54 mm	1	1870162	404,56	60	✓	MARKÝZY & SCREENY
	Zdroj Power 2,7 DC - skupinový zdroj - výstupní napětí 24 V= / 2,7 A, stabiliz. - stupeň krytí IP20; rozměry: 155 x 155 x 54 mm	20	1870156	168,22	60	✓	INTERIÉR
	Zdroj animeo DC - skupinový zdroj - výstupní napětí 24 V= / 2,5 A trvale, 4,5 A v cyklu 3 min zapnuto - 3 min vypnuto - montáž na omítku nebo DIN lištu - stupeň krytí IP40; rozměry: 130 x 180 x 61 mm	12	1860093	244,95	60	✓	VRATA A BRÁNY
							OVLAĐAČE
							PŘÍSLUŠENSTVÍ
							OBJEKTOVÉ ŘÍZENÍ

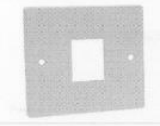

Rádiové řízení C25 - přijímače

	Popis zboží	Balení	Objednací číslo	EUR s DPH	Záruka (měsíce)	Dostupnost	
	Integrated DC RTS Receiver - přijímač pro žaluzie pro montáž do žaluziového profilu - možnost naučení až 12-ti vysílačů - kompatibilní s ovladačem Telis Modulis RTS - ovládání Telis RTS, Chronis RTS, Smooove RTS	20	1870143	82,87	60	✓	ŽALUZIE
	DC RTS Receiver - přijímač pro žaluzie a rolety pro montáž na omítku - připojení max 2 pohony 24 V DC - kompatibilní s ovladačem Telis Modulis RTS - ovládání Telis RTS, Chronis RTS, Smooove RTS	15	1870138	87,78	60	✓	ROLETY
	Inis DC ovladač s vestavěným zdrojem - připojení 2 ks LV 25 B44 / LW B44 1 ks LW 25 B83, LW 25 B64, LT 28 - Inis DC - pro roletky - Inis DC VB - pro žaluzie	48 48	1870071 1870072	103,92 103,92	60 60	✓ ✓	MARKÝZY & SCREENY
	Krytka pro montáž pod omítku - pro vypínač 1870061 - rozměr: 80 x 80 mm	400	9137159	2,54	60	✓	INTERIÉR
	Žaluziový vypínač - 5 pozic - naklápění lamel - tlačítko (1. poloha) - stažení/vytažení žaluzie - vypínač (2. poloha) - zatížitelnost kontaktů max 3A	400	1870061	21,32	60	✓	VRATA A BRÁNY
							OVLADAČE
							PŘÍSLUŠENSTVÍ
							OBJEKTOVÉ ŘÍZENÍ



Možnosti použití zdrojů, pohonů a řízení SOMFY

NE = Nelze použít

uvedená hodnota udává počet pohonů

LV 25-B44 LW 25-B44	LV 25-B64	LW 25-B83	LW 25-E83	J101 TN	Roll Up 28 WT	SONESSE 30 RTS	SONESSE 30 DCT
------------------------	-----------	-----------	-----------	---------	---------------	----------------	----------------

Zdroje

Code	Description	LV 25-B44	LV 25-B64	LW 25-B83	LW 25-E83	J101 TN	Roll Up 28 WT	SONESSE 30 RTS	SONESSE 30 DCT
1870156	Power 2,7DC230V/24V	6	5	4	NE	6	5	1*	2*
1870195	Power 1,1DC230V/24V	1	1	1	NE	1	1	NE	NE
1870149	Power 1,5DC W/Cable Univ/24V	3	3	2	NE	3	3	1*	1*
1860093	Zdroj animeo DC	11	9	7	NE	11	8	3*	3*
1870116	Zdroj - adaptér 24V/0,5A	1	1	1	NE	NE	1	NE	NE

(*) délka vedení mezi zdrojem a pohonem max. 10 m, průřez vodiče 0,75 mm²

ZDROJE S VESTAVĚNÝM ŘÍZENÍM

(předpoklad: délka vedení mezi zdrojem a pohonem max. 20 m, průřez vodiče 0,75 mm²)

Code	Description	LV 25-B44	LV 25-B64	LW 25-B83	LW 25-E83	J101 TN	Roll Up 28 WT	SONESSE 30 RTS	SONESSE 30 DCT
1870157	Power 1 x 2,5 DC RTS receiver	6	5	4	NE	NE	5	NE	NE
1870162	Power 4 x 2,5 DC RTS receiver	4x6	4x5	4x4	NE	NE	4x5	NE	NE
1870071	Inis DC - pro roletky	2	1	1	NE	1	1	NE	NE
1870072	Inis DC - pro žaluzie	2	1	1	NE	1	1	NE	NE
1870059	GPS 1020	11	9	7	NE	9	8	NE	NE
1860087	Moco DC/DCE	4x1	4x1	4x1	4x1	4x1	4x1	NE	NE

POUŽITELNOST PŘIJÍMAČŮ A ŘÍDICÍCH JEDNOTEK (musí být použit odpovídající externí zdroj)

Code	Description	LV 25-B44	LV 25-B64	LW 25-B83	LW 25-E83	J101 TN	Roll Up 28 WT	SONESSE 30 RTS	SONESSE 30 DCT
1870138	DC RTS Receiver	2	2	2	NE	NE	2	NE	NE
1870143	Integrated DC RTS Receiver	2	2	2	NE	NE	2	NE	NE
1810153	Centralis DC IB	2	2	2	NE	2	3	NE	NE
1870061	Žaluziový vypínač	3	3	3	NE	2	3	NE	NE
1870451	IB+ 4 DC Motor Controller WM	4x1	4x1	4x1	NE	4x1**	4x1	NE	NE

(**) Není kompatibilní s MoCo DC s RTS kartou. Rychlost naklápění musí být nastavena na 100%.

Použitelnost zdrojů s přijímači a řídicími jednotkami

Code	Description	DC RTS Receiver	Integrated DC RTS Receiver	Centralis DC IB
1870035	GPS 100	OK	OK	OK
1870156	Power 2,7 DC 230V/24V	OK	OK	OK
1870195	Power 1,1 DC 230V/24V	OK	OK	OK
1870149	Power 1,5 DC W/Cable Univ/24V	OK	OK	OK
1860093	Zdroj animeo DC	OK	OK	OK

Pro napájení těchto přijímačů a řídicích jednotek je zakázáno používat nestabilizované napájecí zdroje!

ŽALUZIE

ROLETY

MARKÝZY & SCREENY

INTERIÉR

VRATA A BRÁNY

OVLADAČE

PŘÍSLUŠENSTVÍ





OBJEKTOVÉ ŘÍZENÍ

HOME MOTION by

somfy



Řetízkové převodovky CD 25 a uložení

	Popis zboží	Balení	Objednací číslo	EUR s DPH	Záruka (měsíce)	Dostupnost	
	Uložení pro navijec 25/35 - Versarail/Graber Easy Up/MHz - barva: bílá	2000	9162175	0,73	60	✓	ŽALUZIE
	Ruční převodovka CD 25 - převod 1 : 4,8 - bez vymezovacích podložek a adaptéru - pro šňůru nebo řetízek	120	9163900	6,94	60	✓	ROLETY
	Ruční převodovka CD 25 - převod 1 : 1 - bez vymezovacích podložek a adaptéru - pro šňůru nebo řetízek	120	9163906	10,88	60	✓	MARKÝZY & SCREENY
	Ruční převodovka CD 25 - převod 1 : 2,6 - bez vymezovacích podložek a adaptéru - pro šňůru nebo řetízek	120	9001281	6,94	60	✓	INTERIÉR
	Kolečko pro řetízek nebo šňůru pro řetízek 4,5 x 12 nebo šňůru pro řetízek 4,5 x 6 pro řetízek 3 x 4 mm	2000 5000 3000	9163910 9001552 9000903	0,73 0,78 1,31	60 60 60	✓ ✓ ✓	VRATA A BRÁNY

Hliníkové lamely s CTS 25



Tabulka pro použití převodovky CD 25 1:4,8

spodní lišta: 280 g/m

ŽALUZIE

ROLETY

MARKÝZY & SCREENY

INTERIÉR

VRATA A BRÁNY

OVLADAČE

PŘÍSLUŠENSTVÍ

OBJEKTOVÉ ŘÍZENÍ



Vývod řetízku

	Popis zboží	Balení	Objednací číslo	EUR s DPH	Záruka (měsíce)	Dostupnost
	Vývod řetízku vertikální					
	Krytka bílá pravá/levá	3000	9162233	0,87	60	✓
	Vývod řetízku bílý pravý/levý	3000	9162232	0,92	60	✓
	Krytka šedá pravá/levá	3000	9162248	1,12	60	⌘
	Vývod řetízku šedý pravý/levý	3000	9162247	0,92	60	⌘
	Pro profil: HD Ultimate, Basic, Faber Minimatic Warema 25 x 25, Holis 25 x 25 mm					
	Vývod řetízku boční přední					
	Krytka bílá pravá	500	9709811	0,97	60	✓
	Vývod řetízku bílý pravý	500	9709812	0,78	60	✓
	Krytka bílá levá	500	9709813	0,97	60	✓
	Vývod řetízku bílý levý	500	9709814	0,78	60	✓
	Krytka šedá pravá	500	9709872	0,97	60	✓
	Vývod řetízku šedý pravý	500	9709873	0,78	60	✓
	Krytka šedá levá	500	9709874	1,12	60	✓
	Vývod řetízku šedý levý	500	9709875	0,78	60	✓
	Krytka černá pravá	500	9709833	0,97	60	✓
	Vývod řetízku černý pravý	1	9709834	0,78	60	✓
	Krytka černá levá	500	9709835	0,97	60	✓
Vývod řetízku černý levý	500	9709836	0,78	60	✓	
	Pro profil: HD Ultimate, Basic, Faber Minimatic Warema 25 x 25, Holis 25 x 25 mm					
	Vývod řetízku přední					
	Vývod řetízku přední bílý	600	9163920	0,78	60	✓
	Vývod řetízku přední šedý	600	9163924	0,78	60	✓
	Pro profil: HD Ultimate, Basic, Faber Minimatic Warema 25 x 25, Holis 25 x 25 mm					

ŽALUZIE

ROLETY

MARKÝZY & SCREENY

INTERIÉR

VRATA A BRÁNY





OVLADAČE

PŘÍSLUŠENSTVÍ

OBJEKTOVÉ ŘÍZENÍ



Navíječ CTS 25

	Popis zboží	Balení	Objednací číslo	EUR s DPH	Záruka (měsíce)	Dostupnost	
	Navíječ 25/35 pro osu 5 mm šestihran						ŽALUZIE
	- délka 108 mm, kapacita 3,38 m	1000	9162136	1,12	60	✓	
	- délka 70 mm, kapacita 1,75 m	800	1781003	0,92	60	✓	
	Navíječ 25/35 pro osu 6 mm šestihran						ROLETY
	- délka 108 mm, kapacita 3,38 m	1000	9162137	0,92	60	✓	
	- délka 70 mm, kapacita 1,75 m	800	1781002	0,92	60	✓	
	Navíječ 25/35 pro osu 5 mm čtyřhran						MARKÝZY & SCREENY
	- délka 108 mm, kapacita 3,38 m	1000	9162138	1,12	60	✓	
	- délka 70 mm, kapacita 1,75 m	800	1781001	0,92	60	✓	
	Kryt pro navíječ 25/35						MARKÝZY & SCREENY
	- pro navíječ 108 mm	900	9162140	0,24	60	✓	
	- pro navíječ 70 mm	800	1781000	0,24	60	✓	
	Zátka pro navíječ 25/35						INTERIÉR
	- pro navíječ 5 mm šestihran	10000	9162141	0,29	60	✓	
	- pro navíječ 6 mm šestihran	10000	9162142	0,24	60	✓	
	- pro navíječ 5 mm čtyřhran	10000	9162143	0,24	60	✓	
							VRATA A BRÁNY
							OVLADAČE
							PŘÍSLUŠENSTVÍ
							OBJEKTOVÉ ŘÍZENÍ



Uložení pro navíječ CTS 25

	Popis zboží	Balení	Objednací číslo	EUR s DPH	Záruka (měsíce)	Dostupnost
	Uložení pro navíječ 25/35 - HD 40 x 36 - Perma Diplomat 40 x 40 - barva: transparentní	600	9162135	1,02	60	✓
	Uložení pro navíječ 25/35 - Faber Minimatic - Softline - barva: transparentní	2500	9162139	0,68	60	✓
	Uložení pro navíječ 25/35 - HD Ultimate 25 x 25 - barva: slonová kost	2500	9162176	0,73	60	✓
	Uložení pro navíječ 25/35 - HD Standard, Europa - barva: bílá	2500	9162159	0,63	60	✓
	Uložení pro navíječ 25/35 - Pellini - barva: transparentní	100	9162155	0,68	60	⌛
	Uložení pro navíječ 25/35 - SANI - barva: transparentní	100	9162157	0,73	60	⌛

ŽALUŽIE

ROLETY

MARKÝZY & SCREENY

INTERIÉR

VRATA A BRÁNY

OVLADAČE

PŘÍSLUŠENSTVÍ

OBJEKTOVÉ ŘÍZENÍ



Vymezovací podložky

pro pohony LV, LW, CD 25 - 2 ks; pro AMS - 1 ks, barva: černá

	Popis zboží	Balení	Objednací číslo	EUR s DPH	Záruka (měsíce)	Dostupnost	
	Vymezovací podložka - pro profil HD Ultimate 25 x 25; barva: černá	3000	9163260	0,73	60	✓	ŽALUZIE
	Vymezovací podložka - pro profil Faber 25 x 25; barva: šedá	3000	9163261	0,83	60	✓	
	Vymezovací podložka - pro profil FABER SOFTLINE; barva: černá	3000	9163262	0,83	60	✓	
	Vymezovací podložka - pro profil PERMA 29 x 29 (Novolux); barva: černá	10	9163263	1,75	60	∞	ROLETY
	Vymezovací podložka - pro profil HD 40 x 36 & FABER Midimatic; barva: šedá	1500	9163265	0,83	60	✓	
	Vymezovací podložka - pro profil PERMA 40 x 40 mm (Diplomat); barva: šedá	10	9163267	0,92	60	∞	MARKÝZY & SCREENY
	Vymezovací podložka - pro profil Verosol Pliseesystem; barva: černá	10	9163268	0,92	60	∞	
	Vymezovací podložka - pro profil VersaRail/Graber Easy Up ; barva: černá	1000	9163325	0,92	60	✓	
	Vymezovací podložka - pro profil Pellini/Nichibei; barva: černá	10	9163320	0,92	60	∞	INTERIÉR
	Vymezovací podložka - pro profil Holis/Warema/HD Basic 25x25; barva: černá	3000	9163324	0,83	60	∞	
	Vymezovací podložka - pro profil Verosol Clasic; barva: černá	10	9163327	0,83	60	∞	VRATA A BRÁNY
	Vymezovací podložka - pro profil Schoen plated; barva: černá	3000	9163333	0,83	60	✓	
	Vymezovací podložka - pro profil Vossloh/HD New Decor; barva: černá	10	9163326	0,83	60	∞	
	Vymezovací podložka - pro profil Easy Rice; barva: černá	10	9163331	1,02	60	∞	OVLADAČE
	Vymezovací podložka - pro profil Faber 26 x 26; barva: černá	10	9163335	0,92	60	∞	
	Vymezovací podložka - pro profil BIG + Blocker cosiflor; barva: černá	10	9163332	0,83	60	∞	PŘÍSLUŠENSTVÍ
							OBJEKTIVÉ ŘÍZENÍ



Adaptéry

	Popis zboží	Balení	Objednávací číslo	EUR s DPH	Záruka (měsíce)	Dostupnost
	Adaptér pro 5 mm šestihran - pro pohon LV, AMS, CD 25 - 1 ks - pro LW - 2 ks - barva: šedá	3000	9163251	0,73	60	✓
	Adaptér pro 6 mm šestihran - pro pohon LV, AMS, CD 25 - 1 ks - pro LW - 2 ks - barva: černá	3000	9163252	0,73	60	✓
	Adaptér pro 5 mm čtyřhran - pro pohon LV, AMS, CD 25 - 1 ks - pro LW - 2 ks - barva: natur	3000	9163253	0,73	60	✓
	Dvojitý adaptér pro 5 mm šestihran - pro pohon LV, CD 25 - 1 ks - pro LW - 2 ks - barva: šedá	3000	9163254	0,73	60	✓
	Dvojitý adaptér pro 6 mm šestihran - pro pohon LV, CD 25 - 1 ks - pro LW - 2 ks - barva: černá	3000	9163255	0,63	60	✓
	Dvojitý adaptér pro 5 mm čtyřhran - pro pohon LV, CD 25 - 1 ks - pro LW - 2 ks - barva: natur	3000	9163256	0,73	60	✓
	Aretační kroužek - pro osu 6 mm šestihran, pro osu 5 mm čtyřhran	2000	9162257	0,78	60	✓
	Aretační kroužek - pro osu 5 mm šestihran	2000	9162258	0,78	60	✓

ŽALUZIE

ROLETY

MARKÝZY & SCREENY

INTERIÉR

VRATA A BRÁNY

OVLADAČE

PŘÍSLUŠENSTVÍ

OBJEKTOVÉ ŘÍZENÍ



Concept 40

Systém navijeců pro interiérové horizontální žaluzie s lamelou 50 mm.
Navijče jsou osazeny na běžné osmihranné hřídeli SW 40 (pro předokenní rolety).
Určeno pro pohony řady LS 40 a Sonesse 40 PA / Sonesse 40 RTS.

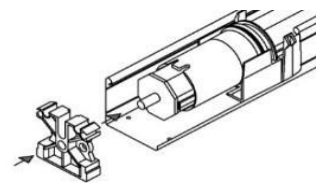
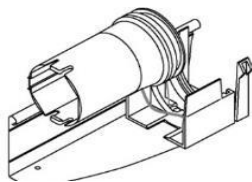
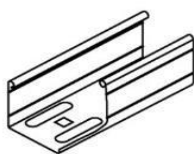

Technická data	CTS 40
průměr šňůrky	1.4 mm
typ šňůrky	kulatá
materiál šňůrky	100% polyester
opletení šňůrky	16
šňůrka s jádrem	ano
max. zatížení na jednu šňůrku	4 kg
max. délka šňůrky 1,4 mm	5.5 m - 35 otáček
provozní teplota	-10° - +60°C
číslo patentu	EP554212, US5328113, JP 5 - 13758

	Popis zboží	Balení	Objednací číslo	EUR s DPH	Záruka (měsíce)	Dostupnost
	Navijec CTS 40 - pro hřídel SW 40	200	9162144	1,75	60	✓
	Uložení pro navijec CTS 40	100	9162145	2,14	60	✓
	Držák pro profil 51 x 57 mm - používá se jako držák pohonu a také jako protiložisko	400	9500736	1,21	60	✓
	Koncovka s čepem - pro hřídel SW 40 x 0,6	100	9137018	2,23	60	✓

ŽALUZIE

ROLETY

MARKÝZY & SCREENY

INTERIÉR

VRATA A BRÁNY

OVLADAČE









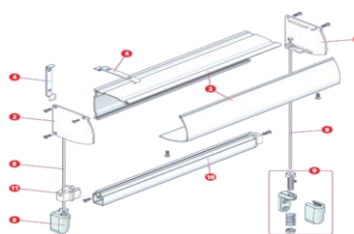
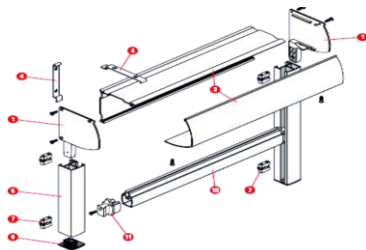

PŘÍSLUŠENSTVÍ

OBJEKTOVÉ ŘÍZENÍ



Komponenty pro látkové rolety - na objednávku s dodáním do 4 týdnů



	Popis zboží	Balení	Objednáací číslo	EUR s DPH	Záruka (měsíce)	Dostupnost
	Pár bočnic do vodících lišt					
	85x85mm - bílé RAL 9001	10	2007444	13,64	60	∞
	100x100mm - bílé RAL 9001	10	2007447	14,84	60	∞
	Vodící lišta 30x30mm, odběr v 6m profilech, cena za 1m, bílá RAL 9001	30	2007450	11,01	60	∞
	Montážní klip pro vodící lištu (na 1 lištu min. 2-3ks)	200	2007453	1,44	60	∞
	Pár bočnic pro vodící lanka					
	85x85mm - bílé RAL 9001	10	2007434	13,64	60	∞
	100x100mm - bílé RAL 9001	10	2007437	14,84	60	∞
	Ocelové vodící lanko délka 3m	50	2003225	184,25	60	∞
	Ocelové vodící lanko délka 2,3m	50	2003224	152,67	60	∞
	Úchyt a napínák vodícího lanka (s bílou krytkou)	50	2007440	7,66	60	∞
	Spodní závaží - odběr v 6m profilech, cena za 1m, bílé RAL 9001	42	2007455	10,29	60	∞
	Plast. zátka závaží-pro lank. vedení, bílá, cena/1ks	50	2007458	1,24	60	∞
	Plast. zátka závaží - pro vodící lišty, bílá, cena / 1ks	50	2007461	1,24	60	∞
	Kazeta hliníková 2-dílná - 85x85mm min. odběr v 6m profilech, cena za 1m bílá RAL 9001	6	2007428	32,78	60	∞
	Kazeta hliníková 2-dílná - 100x100mm min. odběr v 6m profilech, cena za 1m bílá RAL 9001	6	2007431	38,00	60	∞
	Držák kazety 85 x 85mm - stropní, nerez	50	2007467	0,77	60	∞
	Držák kazety 100 x 100mm - stropní, nerez	50	2007469	0,77	60	∞
	Držák kazety 85x85mm-nástěnný(delší),nerez	50	2007466	0,77	60	∞
	Držák kazety 100x100mm-nástěnný(delší),ner.	50	2007468	0,77	60	∞
	Boční držák s čepem 12mm pro motory T3,5 a T5	1	2007463	1,25	60	∞
	Boční držák bez čepu pro ložisko	50	2007464	1,24	60	∞
	Ložisko - vnitřní Ø10 do bočního držáku	1	2003600	11,00	60	∞
	Koncovka pro kul.trubkuØ40x1,5mm(čepØ10mm do ložiska)	1	2003741	0,86	60	∞

ŽALUZIE

ROLETY

MARKÝZY & SCREENY

INTERIÉR

VRATA A BRÁNY

OVLADAČE

PŘÍSLUŠENSTVÍ

OBJEKTOVÉ ŘÍZENÍ



Mezinárodní
společnost s
lokální
přítomností ve
více než **60**
zemích světa

7 výrobních
závodů napříč
kontinenty

Více než **400**
výzkumných
pracovníků ve
vlastních
vývojových
centrech

50 let
společnosti v
rodinném
vlastnictví

Katalog Somfy 2020 - Vrata a brány

Objednávky

Telefon: 273 139 138
E-mail: somfy@somfy.cz

Technické poradenství a reklamace

Telefon: 273 139 137
E-mail: servis.cz@somfy.cz

Platnost od 1. ledna 2020. Dodací podmínky jsou EXW sklad EEDP. Pro dodávky platí Všeobecné obchodní podmínky Somfy v aktuálním znění (www.somfy.cz). Prodávající si vyhrazuje právo změny cen v průběhu roku v případě změny kurzu CZK/EUR od doby vydání ceníku o více než 3%.

Dodací termíny jsou 3-15 pracovních dní ode dne objednání.

Zboží označené přesýpacími hodinami však není skladovou položkou (obvyklé dodání cca 15 pracovních dní).

!! Dodací termíny se mohou lišit. Bližší potvrzení termínu dodání obdržíte v potvrzení případné objednávky !!

Somfy, spol. s r.o., Baawer Office House, Bavorská 2780/2, 155 00, Praha 5



Elixo Smart io



VLASTNOSTI A OBLAST POUŽITÍ

Pohony pro posuvné brány
samonosné až 4 m / až 200 kg, pojezdové až 6m / 300kg

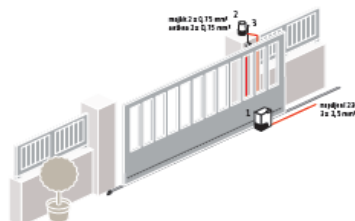

Chytré a rychlé řešení pro menší posuvné brány

VÝHODY PRO KONCOVÉ UŽIVATELE

Uživatelsky příjemný provoz

- integrovaná detekce překážky, bez koncových dorazů na bráně
- rychlé otevření: 15 s pro bránu 3 m
- soft start i stop
- ovládání světla nebo odemknutí branky pomocí ovladače
- základní volitelného příslušenství
- možnost nouzového odblokování zevnitř pro ruční otevření brány

Technologie io-homecontrol®

- kompatibilní se všemi zařízeními řady Somfy io
- zpětné hlášení na všech obousměrných dálkových ovladačích io

TECHNICKÉ ÚDAJE

Napájecí napětí:	230 V - 50 Hz
Stand by motoru:	max. 5W
Síla pohonu:	380N
Výstup pro osvětlení:	dry kontakt (230V) 500W max
Max. hmotnost brány	300 kg
Napájení příslušenství:	24 V / 400 mA
Počet cyklů za den:	30
Čas otevření 3m:	15 s
Rádiová frekvence:	868 - 870 MHz
Max. počet ovladačů 1W (Keygo io)	30-otevření, 4-osvětlení, 4-ex. výstup
Max. počet ovladačů 2W (TaHoma)	neomezeně
Stupeň krytí:	IP44
Provozní teplota:	-20° až + 60°C
Testováno na:	36500 cyklů otevření/zavření

VÝHODY PRO PROFESIONÁLY

Elektronika Smart io:

- velmi rychlá instalace (90 vteřin)
- jen 6 nastavitelných parametrů, menu pomocí 4 tlačítek, LED diody
- kompatibilní se Set&Go a Serve-e-Go

Spolehlivost a dlouhá životnost

- nastavitelná rychlost, spomalovací zóna i detekce překážky
- pro rezidenční instalace až 30 cyklů denně

Rychlé a jednoduché uvedení do provozu

- možnost změny parametrů — snadný přístup k LED diodám

SOUVISEJÍCÍ PRODUKTY

- řídicí jednotky TaHoma a Connexoon
- zesílený nylonový hřeben s horním nebo spodním uchycením
- montážní podstavec pod Elixo
- výstražný maják s integr. anténou Master Pro 24V
- dálkový ovladač Keygo io
- bezpečnostní natáčecí infrazávory
- záložní baterie (zdroj)
- bezdrátová kódová klávesnice io (kovová)
- Standard Receiver io

Kompletní sady pohonu a příslušenství							
Obj. číslo	Popis	Elixo Smart io	Keygo io 1841134	Connexoon 1811429	podstavec Elixo 9018678	Maják s anténou 9016924	Infrazávora 1841233
1216531	ELIXO Smart io EE sada	1x	1x		1x		1x
1000057	ELIXO Smart io EE sada + CNX	1x	1x	1x	1x		1x

Popis výrobku	Objednávací číslo	EUR	Balení	Záruka (měsíce)	Dostupnost
ELIXO Smart io EE sada	1216531	403,39	0	36	✓
ELIXO Smart io EE sada s Connexoonem	1000057	522,07	0	36	✓

Návod ke stažení ZDE



ŽALUZIE

ROLETY

MARKÝZY & SCREENY

INTERIÉR

VRATA A BRÁNY

OVLAĐAČE

PŘÍSLUŠENSTVÍ

OBJEKTOVÉ ŘÍZENÍ

OBJEKTOVÉ ŘÍZENÍ

Elixo 500 24V 3S io



VLASTNOSTI A OBLAST POUŽITÍ

Pohony pro posuvné brány
délka až 8 m / hmotnost až 500 kg

Typická instalace

1. Elixo 500 3S io
2. Výstražný maják
3. Vzdálený ovladač

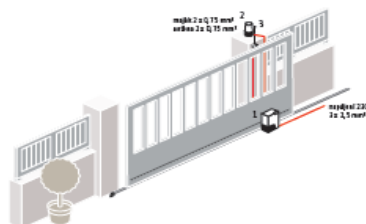

Spolehlivé, vysoce odolné a tiché řešení pro posuvné brány

VÝHODY PRO KONCOVÉ UŽIVATELE

Uživatelsky příjemný provoz

- bezpečný provoz - detekce překážky
- rychlé otevření: 15 s pro bránu 3 m
- ovládání světla a odemýkání branky pomocí ovladače
- široká škála volitelného příslušenství
- záložní baterie — sada (volitelné příslušenství) pro případ výpadku napájení
- možnost nouzového odblokování zevnitř pro ruční otevření brány

Technologie io-homecontrol®

- kompatibilní se všemi zařízeními řady Somfy io
- zpětné hlášení na všech obousměrných dálkových ovladačích io

TECHNICKÉ ÚDAJE

Napájecí napětí:	230 V - 50 Hz
Napájecí napětí motoru:	24 V
Příkon pohonu:	130 W
Výstup pro osvětlení:	500 W max.
Max. hmotnost brány	500 kg
Napájení příslušenství:	24 V / 1.200 mA
Počet cyklů za den:	30
Čas otevření 3m:	15 s
Rádiová frekvence:	868 - 870 MHz
Max. počet ovladačů 1W (Keygo io)	30-otevření, 4-osvětlení, 4-ex. výstup
Max. počet ovladačů 2W (TaHoma)	neomezeně
Stupeň krytí:	IP44
Provozní teplota:	-20° až + 60°C
Testováno na:	55000 cyklů otevření/zavření

VÝHODY PRO PROFESIONÁLY

Elektronika 3S:

- rychlá instalace, plně přizpůsobitelná a intuitivní
- 31 nastavitelných parametrů, výpis chybových hlášení, zamykatelný displej, počítače cyklů

Spolehlivost a dlouhá životnost

- pro brány o délce až 8m a hmotnosti až 500 kg
- pro rezidenční i komerční instalace až 30 cyklů denně

Rychlé a jednoduché uvedení do provozu

- možnost změny parametrů — snadný přístup k LCD displeji

SOUVISEJÍCÍ PRODUKTY

- řídicí jednotky TaHoma a Connexoon
- zesílený nylonový hřeben s horním nebo spodním uchycením
- magnetické koncové dorazy **
- montážní podstavec pod Elixo
- výstražný maják s integr. anténou Master Pro 24V
- dálkový ovladač Keygo io
- bezpečnostní natáčecí infrazávory
- záložní baterie (zdroj)
- bezdrátová kódová klávesnice io (kovová)
- Standard Receiver io

Kompletní sady pohonu a příslušenství							
Obj. číslo	Popis	Elixo 500 3S io motor	Keygo io 1841134	Connexoon 1811429	Zál. baterie (zár. 2 roky) 9001001	Maják s anténou 9016924	Infrazávora 1841233
1216507	ELIXO 500 24V io EE sada	1x	1x				1x
1216508	ELIXO 500 24V io EE sada + CNX	1x	1x	1x			1x

Popis výrobku	Objednací číslo	EUR	Balení	Záruka (měsíce)	Dostupnost
ELIXO 500 24V io EE sada	1216507	435,06	1	36	✓
ELIXO 500 24V io EE sada s Connexoonem	1216508	553,73	1	36/60	✓

** pro možnost zapojení magnetických koncových dorazů kontaktujte Somfy

Návod ke stažení ZDE



ŽALUZIE

ROLETY

MARKÝZY & SCREENY

INTERIÉR

VRATA A BRÁNY

OVLADAČE

PŘÍSLUŠENSTVÍ

OBJEKTOVÉ ŘÍZENÍ



Ixengo L 24V 3S io



magnetické koncové dorazy

VLASTNOSTI A OBLAST POUŽITÍ

Pohony pro křídlové brány
šířka křídla až 4 m / hmotnost až 400 kg

Typická instalace

1. Ixengo L 3S io
2. Výstražný maják
3. Venkovní anténa
4. Klíčový spínač nebo kódová klávesnice
5. Sítň řídicí elektroniky

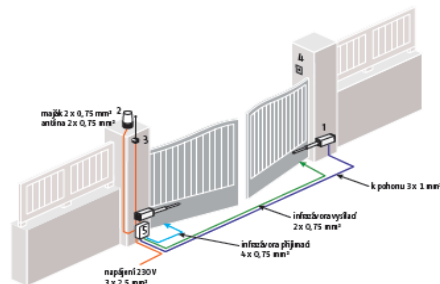

Krásný, odolný, výkonný a bezpečný i pro větší železné a ocelové brány

VÝHODY PRO KONCOVÉ UŽIVATELE

Uživatelsky příjemný provoz

- bezpečný provoz - detekce překážky
- ovládání světla a odemýkání branky pomocí ovladače
- detekce překážky, zpomalené dojezdy
- široká škála volitelného příslušenství
- záložní baterie — sada (volitelné příslušenství) pro případ výpadku napájení
- možnost nouzového odblokování zevnitř pro ruční otevření brány pomocí speciálního klíče

Technologie io-homecontrol®

- kompatibilní se všemi zařízeními řady Somfy io
- zpětné hlášení na všech obousměrných dálkových ovladačích io

TECHNICKÉ ÚDAJE

Napájecí napětí:	230 V - 50 Hz
Napájecí napětí motoru:	24 V
Příkon pohonu/ tažná síla:	40 W / 2000N
Výstup pro osvětlení:	500 W max.
Max. hmotnost křídla	400 kg
Napájení příslušenství:	24 V / 1.200 mA
Počet cyklů za den:	60
Maximální rychlost:	17mm/s
Rádiová frekvence:	868 - 870 MHz
Max. počet ovladačů 1W (Keygo io)	30-otevření, 4-osvětlení, 4-ex. výstup
Max. počet ovladačů 2W (TaHoma)	neomezeně
Stupeň krytí:	IP44
Provozní teplota:	-20° až + 60°C
Testováno na:	110000 cyklů otevření/zavření

VÝHODY PRO PROFESIONÁLY

Rychlé a jednoduché uvedení do provozu

- nastavení pomocí mobilní aplikace, magnetické koncové dorazy přístupné shora, snadná orientace díky LCD displeji, dlouhý a rychlý chod šroubovice

Elektronika 3S:

- rychlá instalace, plně přizpůsobitelná a intuitivní
- 34 nastavitelných parametrů, výpis chybových hlášení, zamykatelný displej, čítače cyklů

Spolehlivost a dlouhá životnost

- pro brány s křídlem o šířce až 4m a hmotnosti až 400 kg
- pro rezidenční i komerční instalace až 60 cyklů denně

SOUVISEJÍCÍ PRODUKTY

- řídicí jednotky TaHoma a Connexoon
- výstražný maják s integr. anténou Master Pro 24V
- dálkový ovladač Keygo io
- bezpečnostní natáčecí infrazávory
- záložní baterie (zdroj)
- bezdrátová kódová klávesnice io (kovová)
- Standard Receiver io
- elektrický zámek 24V
- nastavitelný pilířový držák

Kompletní sady pohonu a příslušenství							
Obj. číslo	Popis	Ixengo L 3S io motor	Keygo io 1841134	Connexoon 1811429	Zál. baterie (zár. 2 roky) 9001001	Maják s anténou 9016924	Infrazávora 1841233
1216557	IXENGO L 24V io EE sada	2x	1x				1x
1216582	IXENGO L 24V io EE sada + CNX	2x	1x	1x			1x
1216558	IXENGO L 24V io komfort sada	2x	2x		1x	1x	1x
1216560	IXENGO L 24V io jeden motor	1x					

Popis výrobku	Objednací číslo	EUR	Balení	Záruka (měsíce)	Dostupnost
IXENGO L 24V io EE sada	1216557	791,07	1	36	✓
IXENGO L 24V io EE sada + Connexoon	1216582	909,75	1	36/60	✓
IXENGO L 24V io komfort sada	1216558	870,21	1	36	✓
IXENGO L 24V io jeden motor	1216560	251,32	1	36	✓

* všechny sady obsahují novou řídicí jednotku Control Box Ixengo io ref 1841150

** ke každému pohonu je dodán nastavitelný pilířový držák

Návod ke stažení ZDE



ŽALUZIE

ROLETY

MARKÝZY & SCREENY

INTERIÉR

VRATA A BRÁNY

OVLADAČE

PŘÍSLUŠENSTVÍ

OBJEKTOVÉ ŘÍZENÍ



Axovia 3S io



VLASTNOSTI A OBLAST POUŽITÍ

Pohon pro křídlové brány
šířka křídla až 2 m / hmotnost až 200 kg

Typická instalace

Doporučené příslušenství pro instalaci pohonu:

1. Axovia 220B
2. Výstražný maják
3. Venkovní anténa
4. Klíčový spínač nebo kódová klávesnice

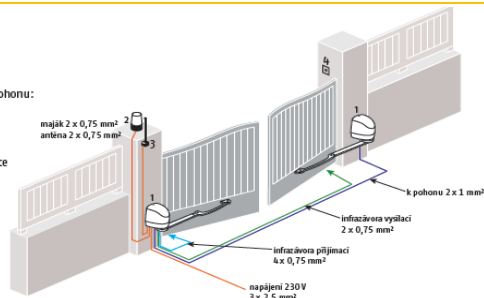

Nejrychlejší Somfy pohon pro křídlové brány s jedinečným designem a snadnou instalací

VÝHODY PRO KONCOVÉ UŽIVATELE

Uživatelsky příjemný provoz

- bezpečný provoz - detekce překážky
- velmi rychlé otevření: 10 sec do 90°
- elegantní řešení pro stylové brány
- ovládání světla a odemykání branky pomocí dálk. ovladače
- široká škála volitelného příslušenství
- možnost nouzového odblokování zevnitř pro ruční otevření brány

Technologie io-homecontrol®

- kompatibilní se všemi zařízeními řady Somfy io
- zpětné info na všech obousměrných dálkových ovladačích io

TECHNICKÉ ÚDAJE

Napájecí napětí:	230 V - 50 Hz
Min. prostor vedle křídla:	480 mm
Max. odsazení pantů:	250 mm
Napájecí napětí motoru:	24 V
Příkon pohonu:	130 W
Výstup pro osvětlení:	500 W max.
Napájení příslušenství:	24 V / 1.200 mA
Počet cyklů za den:	10
Čas otevření do 90°:	10 s
Rádiová frekvence:	868-870 MHz
Max. počet dálkových ovladačů:	38 ovladačů 1W, neomezeně 2W
Stupeň krytí:	IP44
Provozní teplota:	-20° až + 60°C
Testováno na:	36500 cyklů otevření/zavření

VÝHODY PRO PROFESIONÁLY

Elektronika 3S:

- rychlá instalace, plně přizpůsobitelná a intuitivní
- 34 nastavitelných parametrů, výpis chybových hlášení, zamykatelný displej

Spolehlivost a dlouhá životnost

- pro brány s křídlem o šířce až 2m a hmotnosti až 200 kg
- pro rezidenční i komerční instalace až 20 cyklů denně

Rychlé a jednoduché uvedení do provozu

- koncové dorazy vestavěné do ramen pohonu
- možnost změny parametrů — snadná orientace díky LCD displeji

SOUVISEJÍCÍ PRODUKTY

- řídicí jednotky TaHoma a Connexoon
- výstražný maják s integr. anténou Master Pro 24V
- dálkový ovladač Keygo io
- bezpečnostní natáčecí infrazávory
- záložní baterie (zdroj)
- bezdrátová kódová klávesnice io (kovová)
- Standard Receiver io
- elektrický zámek 24V
- držáky pohonu pro nerovný povrch
- externí odblokovací sada

Kompletní sady pohonu a příslušenství							
Obj. číslo	Popis	Axovia 220B	Keygo io 1841134	Connexoon 1811429	Zál. baterie (zár. 2 roky) 9001001	Maják s anténou 9016924	Infrazávora 1841233
1216597	AXOVIA 3S io EE sada*	2x	1x				1x
1216596	AXOVIA 3S io komfort sada*	2x	2x		1x	1x	1x

Popis výrobku	Objednací číslo	EUR	Balení	Záruka (měsíce)	Dostupnost
Axovia 220B io EE sada	1216597	711,94	1	36	✓
Axovia 220B io komfort sada	1216596	901,82	1	36	⌚

* všechny sady obsahují řídicí jednotku Control Box Axovia io

Návod ke stažení ZDE



ŽALUZIE

ROLETY

MARKÝZY & SCREENY

INTERIÉR

VRATA A BRÁNY

OVLADAČE

PŘÍSLUŠENSTVÍ

OBJEKTOVÉ ŘÍZENÍ



Axovia MultiPro 3S io



VLASTNOSTI A OBLAST POUŽITÍ

Pohon pro křídlové brány
šířka křídla až 2,5m / hmotnost až 300 kg

Typická instalace

1. Axovia MultiPro 3S io
2. Výstražný maják
3. Venkovní anténa
4. Klíčový spínač nebo kódová klávesnice
5. Řídicí jednotka

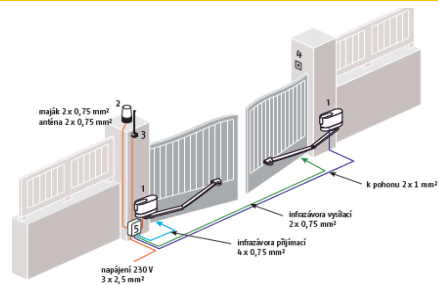

Univerzální řešení pro téměř všechny podmínky a instalace

VÝHODY PRO KONCOVÉ UŽIVATELE

Uživatelsky příjemný provoz

- bezpečný provoz - detekce překážky
- rychlé otevření: 15 sec do 90°
- elegantní řešení pro stylové brány
- ovládání světla a odemykání branky pomocí ovladače
- široká škála volitelného příslušenství
- záložní baterie — sada (volitelné příslušenství) pro případ výpadku napájení

- možnost nouzového odblokování zevnitř pro ruční otevření brány

Technologie io-homecontrol®

- kompatibilní se všemi zařízeními řady Somfy io
- zpětné info na všech obousměrných dálkových ovladačích io

TECHNICKÉ ÚDAJE

Napájecí napětí:	230 V - 50 Hz
Min. prostor vedle křídla:	450 mm
Max. odsazení pantů:	400 mm
Napájecí napětí motoru:	24 V
Max. příkon pohonu:	800 W (500 W osvětlení)
Výstup pro osvětlení:	500 W max.
Napájení příslušenství:	24 V / 1,200 mA
Max. počet cyklů za den:	40
Čas otevření do 90°:	15 s
Rádiová frekvence:	868-870 MHz
Max. počet dálkových ovladačů:	38 ovladačů 1W, neomezeně 2W
Stupeň krytí:	IP44
Provozní teplota:	-20° až + 60° C
Testováno na:	36500 cyklů otevření/zavření

VÝHODY PRO PROFESIONÁLY

Řídicí jednotka Control Box 3S:

- rychlá instalace, přizpůsobitelná, intuitivní

Široká nabídka ramen pro speciální použití:

- otevření do úhlu až 150 stupňů
- otevírání ven
- otevření do svahu až 20%
- pro malý prostor za křídlem

Rychlý a bezpečný:

- koncové dorazy vestavěné v těle pohonu
- možnost elektrického odblokování zvenčí klíčovým spínačem

SOUVISEJÍCÍ PRODUKTY

- řídicí jednotky TaHoma a Connexoon
- speciální ramena pro nestandardní podmínky
- výstražný maják s integr. anténou Master Pro 24V
- dálkový ovladač Keygo io
- bezpečnostní natáčecí infrazávory
- záložní baterie (zdroj)
- bezdrátová kódová klávesnice io (kovová)
- Standard Receiver io
- elektrický zámek 24V
- montážní sada pro úzké sloupky

Kompletní sady pohonu a příslušenství

Obj. číslo	Popis	Axovia MultiPro 3S io	Keygo io 1841134	Connexoon 1811429	Zál. baterie (zár. 2 roky) 9001001	Maják s anténou 9016924	Infrazávora 1841233
1216500	AXOVIA MultiPro IO komfort sada*	2x	2x		1x	1x	1x
1216481	AXOVIA MultiPro IO sada + CNX*	2x	1x	1x	1x	1x	1x
1216498	AXOVIA MultiPro jeden motor	1x					
1216499	AXOVIA MultiPro dva motory	2x					

Popis výrobku	Objednací číslo	EUR	Balení	Záruka (měsíce)	Dostupnost
AXOVIA MultiPro IO komfort sada	1216500	1 258,40	1	36	✓
AXOVIA MultiPro IO sada + CNX	1216481	1 327,09	1	36/60	⊗
AXOVIA MultiPro jeden motor	1216498	411,54	1	36	⊗
AXOVIA MultiPro dva motory	1216499	628,96	1	36	⊗

* všechny sady obsahují řídicí jednotku Control Box Axovia io ref 1841142

Návod ke stažení ZDE



ŽALUZIE

ROLETY

MARKÝZY & SCREENY

INTERIÉR

VRATA A BRÁNY

OVLADAČE

PŘÍSLUŠENSTVÍ

OBJEKTOVÉ ŘÍZENÍ



Invisio 3S io

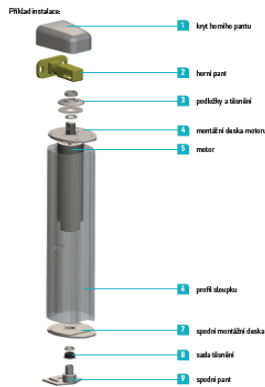

VLASTNOSTI A OBLAST POUŽITÍ

Pohon pro křídlové brány
šířka křídla až 2,5m / hmotnost až 125 kg

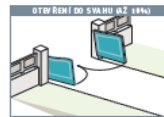
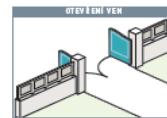

Unikátní neviditelné řešení pro náročné instalace a uživatele

VÝHODY PRO KONCOVÉ UŽIVATELE

Uživatelsky příjemný provoz

- technologicky unikátní a jedinečné řešení integrované přímo do rámu křídla brány (nutno 100x100x4mm)
- bezpečný provoz - detekce překážky
- rychlé otevření: 15 sec do 90°, ovládání světla a odemkání branky pomocí ovladače
- široká škála volitelného příslušenství
- záložní sada baterií — sada (volitelné příslušenství) pro případ výpadku napájení
- možnost nouzového odblokování pro ruční otevření brány

Technologie io-homecontrol®

- kompatibilní se všemi zařízeními řady Somfy io
- zpětné info na všech obousměrných dálkových ovladačích io

TECHNICKÉ ÚDAJE

Napájecí napětí:	230 V - 50 Hz
Max. křídlo pro pohon s magnet. brzdou:	1,8m x 1,5m / 90kg
Max. křídlo pro pohon s mechan. brzdou:	2,5m x 2m / 125kg
Napájecí napětí motoru:	24 V
Max. příkon pohonu:	800 W (500 W osvětlení)
Výstup pro osvětlení:	500 W max.
Napájení příslušenství:	24 V / 1,200 mA
Počet cyklů za den:	20
Čas otevření do 90°:	15 s
Rádiová frekvence:	868-870 MHz
Max. počet dálkových ovladačů:	38 ovladačů 1W, neom. ovl. 2W
Stupeň krytí:	IP44
Provozní teplota:	-20° až + 60 °C
Testováno na:	36500 cyklů otevření/zavření

VÝHODY PRO PROFESIONÁLY

Elektronika 3S:

- velmi rychlá instalace, plně přizpůsobitelná a intuitivní
- 34 nastavitelných parametrů, výpis chybových hlášení, zamykatelný displej

Spolehlivost a dlouhá životnost

- 2 varianty pohonu:
- pro brány s křídlem 1,8x1,5m a až 90kg - pohon s magnet. brzd.
- pro brány s křídlem až 2,5x2m a až 125kg - pohon s mech. brzdou

- aplikace: otevření vem, až do 180 stupňů, do svahu

Rychlé a jednoduché uvedení do provozu

- možnost změny parametrů — snadná orientace díky LCD displeji

SOUVISEJÍCÍ PRODUKTY

- řídicí jednotky TaHoma a Connexoon
- výstražný maják s integr. anténou Master Pro 24V
- dálkový ovladač Keygo io
- bezpečnostní natáčecí infrazářivory
- záložní baterie (zdroj)
- bezdrátová kódová klávesnice io (kovová)
- Standard Receiver io
- elektrický zámek 24V
- zemní doraz Invisio
- klíčová spínač
- kryt horního pantu

Obj. číslo	Popis	Invisio motor s magnetickou brzdou 1216395	Invisio motor s mechanickou brzdou 1216396	Control box invisio + 2x Keygo io 1841189	Horní, spodní pant, výztuha pro magnet. brzdou	Horní a spodní pant pro mechan. brzdou	Držák motoru a držák pantu
1216405	INVISIO io magnet. pro jedno křídlo	1x			1x		
	INVISIO io magnet. std. sada	2x		1x	2x		2x
1216406	INVISIO io mech. pro jedno křídlo		1x			1x	
	INVISIO io mech. std. sada		2x	1x		2x	2x

Popis výrobku	Objednací číslo	EUR	Balení	Záruka (měsíce)	Dostupnost
INVISIO io magnet. pro jedno křídlo	1216405	766,44	1	36	☺
INVISIO io magnet. std. sada		Na dotaz			
INVISIO io mech. pro jedno křídlo	1216406	791,99	1	36	☺
INVISIO io mech. std. sada		Na dotaz			

* pro individuální sestavení pohonu kontaktujte Somfy

** pro nouzové odblokování Invisia s magnetickou brzdou je nutný klíčový spínač

Návod ke stažení ZDE





Elixo 500 24V 3S RTS



KOMPATIBILNÍ SE SOLÁRNÍ SADOU

VLASTNOSTI A OBLAST POUŽITÍ

Pohony pro posuvné brány
šířka až 8 m / hmotnost až 500 kg

Typická instalace

1. Elixo 500 3S RTS
2. Výstražný maják
3. Venkovní anténa

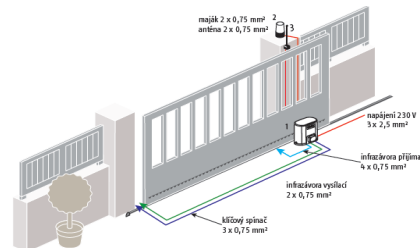

Spolehlivé, vysoce odolné a tiché řešení pro posuvné brány.

VÝHODY PRO KONCOVÉ UŽIVATELE

Uživatelsky příjemný provoz

- bezpečný provoz - detekce překážky
- rychlé otevření: 15 s pro bránu 3 m
- tichý chod, zpomalené dojezdy
- ovládání světla a odemikání branky pomocí ovladače
- široká škála volitelného příslušenství
- záložní baterie — sada (volitelné příslušenství) pro případ výpadku napájení
- možnost nouzového odblokování zevnitř pro ruční otevření brány

TECHNICKÉ ÚDAJE

Napájecí napětí:	230 V - 50 Hz
Napájecí napětí motoru:	24 V
Příkon pohonu:	130 W
Výstup pro osvětlení:	500 W max.
Max. hmotnost brány	500 kg
Napájení příslušenství:	24 V / 1.200 mA
Počet cyklů za den:	30
Čas otevření 3m:	15 s
Rádiová frekvence:	433,42 MHz
Max. počet ovladačů	40
Stupeň krytí:	IP44
Provozní teplota:	-20° až + 60° C
Testováno na:	55000 cyklů otevření/zavření

VÝHODY PRO PROFESIONÁLY

Elektronika 3S:

- rychlá instalace, plně přizpůsobitelná a intuitivní

Spolehlivost a dlouhá životnost

- pro brány s křídlem o šířce až 8m a hmotnosti až 500 kg.
- pro rezidenční i komerční instalace až 30 cyklů denně.

Rychlé a jednoduché uvedení do provozu

- možnost změny parametrů — snadný přístup k LCD displeji

SOUVISEJÍCÍ PRODUKTY

- zesílený nylonový hřeben s horním nebo spodním uchycením
- montážní podstavec pod Elixo
- magnetické koncové dorazy **
- výstražný maják s integr. anténou Master Pro 24V
- dálkový ovladač Keygo RTS
- bezpečnostní natáčecí infrazávory
- záložní baterie (zdroj)
- bezdrátová kódová klávesnice RTS (kovová)
- Standard Receiver RTS

Kompletní sady pohonu a příslušenství

Obj. číslo	Popis	Elixo 500 24V 3S RTS	Keygo RTS 1841064	podstavec 9018678	Zál. baterie (zár. 2 roky) 9001001	Maják s anténou 9014082	Infrazávora 1841233
1216363	ELIXO 500 24V 3S RTS std. sada	1x	2x				
1216364	ELIXO 500 24V 3S RTS komfort sada	1x	2x		1x	1x	1x

Popis výrobku	Objednací číslo	EUR	Balení	Záruka (měsíce)	Dostupnost
ELIXO 500 24V 3S RTS std. sada	1216363	424,02	1	36	✓
ELIXO 500 24V 3S RTS komfort sada	1216364	498,33	1	36	✓

* pro urychlení montáže pohonu doporučujeme podstavec pod Elixo 9018678

** pro možnost zapojení magnetických koncových dorazů kontaktujte Somfy

Návod ke stažení ZDE



ŽALUZIE

ROLETY

MARKYZY & SCREENY

INTERIÉR

VRATA A BRÁNY

OVLADAČE

PŘÍSLUŠENSTVÍ

OBJEKTOVÉ ŘÍZENÍ



Elixo 500 230V RTS



VLASTNOSTI A OBLAST POUŽITÍ

Pohon pro posuvné brány
šířka až 8 m / hmotnost až 500 kg

Typická instalace

1. Elixo 500 230V RTS
2. Výstražný maják
3. Venkovní anténa

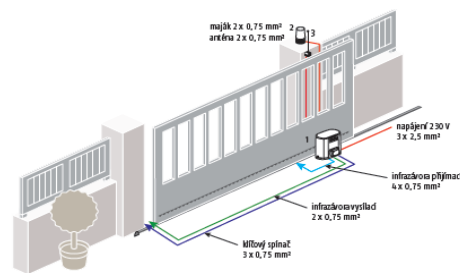

Spolehlivý a odolný pro posuvné brány

VÝHODY PRO KONCOVÉ UŽIVATELE

Uživatelsky příjemný provoz

- rychlé otevření: 21 s pro bránu 3 m
- tichý chod, zpomalené dojezdy
- široká škála volitelného příslušenství
- možnost nouzového odblokování zevnitř pro ruční otevření brány

TECHNICKÉ ÚDAJE

Napájecí napětí:	230 V - 50 Hz
Napájecí napětí motoru:	230 V
Příkon pohonu:	290 W
Výstup pro osvětlení:	500 W max.
Max. hmotnost brány	500 kg
Napájení příslušenství:	24 V / 1.200 mA
Počet cyklů za den:	50
Čas otevření 3m:	21 s
Rádiová frekvence:	433,42 MHz
Max. počet ovladačů:	36
Stupeň krytí:	IP44
Provozní teplota:	-20° až + 60°C
Testováno na:	55000 cyklů otevření/zavření

VÝHODY PRO PROFESIONÁLY

- rychlá instalace, plně přizpůsobitelná a intuitivní
- nastavení pomocí přepínačů DIPů

Spolehlivost a dlouhá životnost

- pro brány s křídlem o šířce až 8m a hmotnosti až 500 kg
- pro rezidenční i komerční instalace až 50 cyklů denně

Rychlé a jednoduché uvedení do provozu

- možnost změny parametrů

SOUVISEJÍCÍ PRODUKTY

- zesílený nylonový hřeben s horním nebo spodním uchycením
- montážní podstavec pod Elixo
- magnetické koncové dorazy
- výstražný maják s integr. anténou Master Pro 230V
- dálkový ovladač Keygo RTS
- bezpečnostní natáčecí infrazávory
- záložní baterie (zdroj)
- bezdrátová kódová klávesnice RTS (kovová)
- Standard Receiver RTS

Kompletní sady pohonu a příslušenství

Obj. číslo	Popis	Elixo 500 230V RTS	Keytis RTS 1841026	podstavec 9018678	anténa 2400472	Maják ECO 230V 9020138	Infrazávora 1841233
1216451	ELIXO 500 230V RTS komf. ECO sada	1x	2x	1x		1x	1x
1216452	ELIXO 500 230V RTS komf. ECO sada (paleta)	1x	2x	1x		1x	1x

Popis výrobku	Objednací číslo	EUR	Balení	Záruka (měsíce)	Dostupnost
ELIXO 500 230V RTS komf. sada	1216451	470,77	1	36	⊗
ELIXO 500 230V RTS komf. sada (paleta)	1216452	447,21	36	36	✓

Návod ke stažení ZDE



ŽALUZIE

ROLETY

MARKYTY & SCREENY

INTERIÉR

VRATA A BRÁNY

OVLAĐAČE

PŘÍSLUŠENSTVÍ

OBJEKTOVÉ ŘÍZENÍ



Elixo 800 230V RTS



VLASTNOSTI A OBLAST POUŽITÍ

Pohony pro posuvné brány
šířka až 10 m / hmotnost až 800 kg

Typická instalace

Doporučené příslušenství pro instalaci pohonu.
1. Elixo 800I1300I2000 230 V RTS
2. Výstražný maják
3. Venkovní anténa

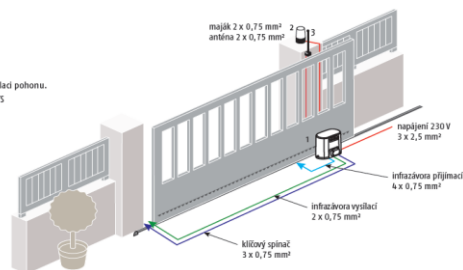

Výkonný, přesný a spolehlivý i pro delší posuvné brány

VÝHODY PRO KONCOVÉ UŽIVATELE

Uživatelsky příjemný provoz

- rychlé otevření: 15 s pro bránu 3 m
- tichý chod, zpomalené dojezdy
- široká škála volitelného příslušenství
- možnost nouzového odblokování zevnitř pro ruční otevření brány

TECHNICKÉ ÚDAJE

Napájecí napětí:	230 V - 50 Hz
Napájecí napětí motoru:	230 V
Příkon pohonu:	300 W
Výstup pro osvětlení:	500 W max.
Max. hmotnost brány	800 kg
Napájení příslušenství:	24 V / 200 mA
Počet cyklů za den:	100
Čas otevření 3m:	21 s
Rádiová frekvence:	433,42 MHz
Max. počet ovladačů	128
Stupeň krytí:	IP44
Provozní teplota:	-20° až + 60°C
Testováno na:	55000 cyklů otevření/zavření

VÝHODY PRO PROFESIONÁLY

- rychlá instalace, plně přizpůsobitelná a intuitivní
- nastavení pomocí přepínačů DIPů

Spolehlivost a dlouhá životnost

- pro brány s křídlem o šířce až 10m a hmotnosti až 800 kg
- pro rezidenční i komerční instalace až 100 cyklů denně

Rychlé a jednoduché uvedení do provozu

- možnost změny parametrů

SOUVISEJÍCÍ PRODUKTY

- zesílený ocelový hřeben
- montážní podstavec pod Elixo
- výstražný maják s integr. anténou Master Pro 230V
- dálkový ovladač Keygo RTS
- bezpečnostní natáčecí infrazávory
- záložní baterie (zdroj)
- bezdrátová kódová klávesnice RTS (kovová)
- Standard Receiver RTS

Kompletní sady pohonu a příslušenství

Obj. číslo	Popis						
		Elixo 800 230V RTS	Keygo RTS 1841064	podstavec 9018678	Keytis RTS 1841026	Maják ECO 230V 9020138	Infrazávora 1841233
1216454	ELIXO 800 230V RTS standard sada	1x	2x	1x			
1216455	ELIXO 800 230V RTS komfort sada	1x		1x	2x	1x	1x

Popis výrobku	Objednací číslo	EUR	Balení	Záruka (měsíce)	Dostupnost
ELIXO 800 230V RTS standard sada	1216454	494,33	1	36	✓
ELIXO 800 230V RTS komfort sada	1216455	612,14	1	36	✓

* pro ukotvení pohonu doporučujeme ocelový hřeben 9011069

Návod ke stažení ZDE



ŽALUZIE

ROLETY

MARKÝZY & SCREENY

INTERIÉR

VRATA A BRÁNY

OVLADAČE

PŘÍSLUŠENSTVÍ

OBJEKTOVÉ ŘÍZENÍ



Elixo 2000 230V RTS



VLASTNOSTI A OBLAST POUŽITÍ

Pohony pro posuvné brány
šířka až 20 m / hmotnost až 2000 kg

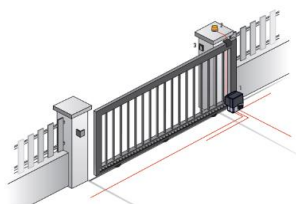

Nejvýkonnější pohon pro posuvné brány

VÝHODY PRO KONCOVÉ UŽIVATELE

- Motor je určen pro velmi intenzivní použití (trvalý provoz). Testováno na 180 000 cyklů pro brány 10 m a 2000 kg.
- Automatické zavření a další provozní režimy, které splňují všechny vaše potřeby.
- Nastavitelná poloha částečného otevření pro chodce a cyklisty.
- Enkodérový snímač pro el. řízený bezpečný a konstantní pohyb, pro zajištění maximálního klidu a bezpečnosti uživatelům brány.
- Individuální klíč pro odblokování motoru při výpadku proudu.

TECHNICKÉ ÚDAJE

Napájecí napětí:	230 V - 50 Hz
Napájecí napětí motoru:	230 V
Příkon pohonu:	750 W
Tažná síla:	40 Nm
Max. hmotnost brány	2000 kg
Napájení příslušenství:	24 V / 200 mA
Počet cyklů za den:	100
Čas otevření:	9m za minutu
Rádiová frekvence:	433,42 MHz
Max. počet ovladačů	32
Systém mazání převodovky:	olejová lázeň
Provozní teplota a IP	-20' až + 55' C / IP44
Testováno 10m a 2000kg:	180000 cyklů otevření/zavření

VÝHODY PRO PROFESIONÁLY

- Tažná síla a zpomalený jezd se automaticky nastavují během učícího cyklu tak, aby odpovídaly rozměrům a hmotnosti brány.
- Převodovka je uložena v olejové lázni. Je tak trvale mazána a dokonale ochlazena čímž se minimalizuje její opotřebení.
- Zabezpečení proti přepětí je zaručeno elektronickým systémem, který detekuje přítomnost překážek.
- Samosvornost motoru zaručuje dokonalé uzamčení brány v zavřené poloze, čímž se zabrání jakékoli možnosti vniknutí.

SOUVISEJÍCÍ PRODUKTY

- zesílený ocelový hřeben šířky 22mm
- montážní podstavec pod Elixo
- výstražný maják s integr. anténou Master Pro 230V
- dálkový ovladač Keygo RTS
- bezpečnostní natáčecí infrazávory
- bezdrátová kódová klávesnice RTS (kovová)
- Standard Receiver RTS

Kompletní sady pohonu a příslušenství

Obj. číslo	Popis	Elixo 2000 230V RTS	Keygo RTS 1841064	podstavec	ocelový hřeben 9020919	Maják ECO 230V 9020138	Infrazávora 1841233
1216595	ELIXO 2000 230V RTS standard sada	1x	2x	1x			
1216600	ELIXO 2000 230V RTS std sada paleta (8ks)	1x	2x	1x			
9020919	Ocelový hřeben 2m/22mm				1x		

Popis výrobku	Objednáací číslo	EUR	Balení	Záruka (měsíce)	Dostupnost
ELIXO 2000 230V RTS standard sada	1216595	1 245,57	1	36	📦
ELIXO 2000 230V RTS std sada paleta (8ks)	1216600	946,51	8	36	📦
Ocelový hřeben 2m/22mm	9020919	38,06	0	60	📦

Návod ke stažení ZDE



ŽALUZIE

ROLETY

MARKÝZY & SCREENY

INTERIÉR

VRATA A BRÁNY

OVLADAČE

PŘÍSLUŠENSTVÍ

OBJEKTOVÉ ŘÍZENÍ



Ixengo L 24V 3S RTS



KOMPATIBILNÍ SE SOLÁRNÍ SADOU

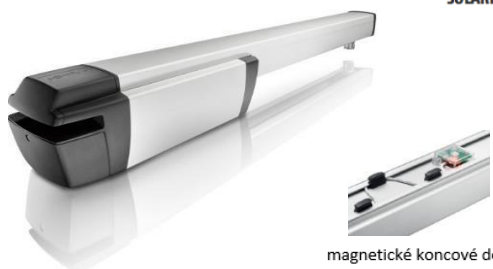

magnetické koncové dorazy

VLASTNOSTI A OBLAST POUŽITÍ

Pohon pro křídlové brány
šířka křídla až 4 m / hmotnost až 400 kg

Typická instalace

Doporučené příslušenství pro instalaci pohonu:

1. Ixengo 3S RTS
2. Výstražný maják
3. Venkovní anténa
4. Klíčový spínač nebo kódový zámek
5. SMřn řídící elektroniky

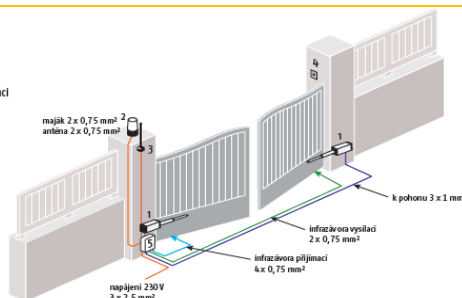

Krásný, odolný, výkonný a bezpečný i pro velké železné a ocelové brány.

VÝHODY PRO KONCOVÉ UŽIVATELE

Uživatelsky příjemný provoz

- bezpečný provoz - detekce překážky
- ovládání světla a odemykání branky pomocí ovladače
- detekce překážky, zpomalené dojezdy
- široká škála volitelného příslušenství
- záložní baterie — sada (volitelné příslušenství) pro případ výpadku napájení
- možnost nouzového odblokování zevnitř pro ruční otevření brány pomocí speciálního klíče

TECHNICKÉ ÚDAJE

Napájecí napětí:	230 V - 50 Hz
Napájecí napětí motoru:	24 V
Příkon pohonu:	40 W
Výstup pro osvětlení:	500 W max.
Max. hmotnost křídla:	400 kg
Napájení příslušenství:	24 V / 1.200 mA
Počet cyklů za den:	60
Čas otevření do 90°:	25 s
Rádiová frekvence:	433,42 MHz
Max. počet ovladačů	40
Tažná síla:	2000N
Stupeň krytí:	IP44
Provozní teplota:	-20° až + 60°C
Testováno na:	110000 cyklů otevření/zavření

VÝHODY PRO PROFESIONÁLY

Elektronika 3S:

- rychlá instalace, plně přizpůsobitelná a intuitivní

Vysoký výkon pohonu

- pro brány s křídlem až 4 m / 400 kg.
- mobilní aplikace pro snadnou montáž a nastavení
- elektronické magnetické dorazy přístupné ze shora
- nastavitelné pilířové držáky pro přizpůsobení podmínkám v místě instalace
- intuitivní programování parametrů pomocí 3S technologie
- extra přítlačná síla v poloze zavřeno

SOUVISEJÍCÍ PRODUKTY

- výstražný maják s integr. anténou Master Pro 24V
- dálkový ovladač Keygo RTS
- bezpečnostní natáčecí infrazávory
- záložní baterie (zdroj)
- bezdrátová kódová klávesnice RTS (kovová)
- Standard Receiver RTS

Kompletní sady pohonu a příslušenství							
Obj. číslo	Popis	IXENGO L 24V RTS	Keygo RTS 1841064	Keytis RTS 1841026	Zál. baterie (zár. 2 roky) 9001001	Maják s anténou 9014082	Infrazávora 1841233
1216552	IXENGO L RTS 24V std. sada	2x	2x				
1216555	IXENGO L RTS 24V komfort sada	2x	2x		1x	1x	1x
1216560	IXENGO L jeden motor	1x					

Popis výrobku	Objednací číslo	EUR	Balení	Záruka (měsíce)	Dostupnost
IXENGO L RTS 24V std. sada	1216552	688,21	1	36	✓
IXENGO L RTS 24V komfort sada	1216555	767,34	1	36	✓
IXENGO L jeden motor	1216560	251,32	1	36	✓

* obsahuje Maják ECO 24 bez antény

** ke každému pohonu je dodáván pilířový držák

*** ke každé sadě je dodávána řídící jednotka Control Box Ixengo

[Návod ke stažení ZDE](#)



ŽALUZIE

ROLETY

MARKÝZY & SCREENY

INTERIÉR

VRATA A BRÁNY

OVLADAČE

PŘÍSLUŠENSTVÍ

OBJEKTOVÉ ŘÍZENÍ



Ixengo L 230V RTS



VLASTNOSTI A OBLAST POUŽITÍ

Pohony pro křídlové brány
šířka křídla až 4 m / hmotnost až 400 kg

Typická instalace

1. Ixengo L 230V RTS
2. Výstražný maják
3. Venkovní anténa
4. Křížový spínač nebo kódová klávesnice
5. Řídicí jednotka

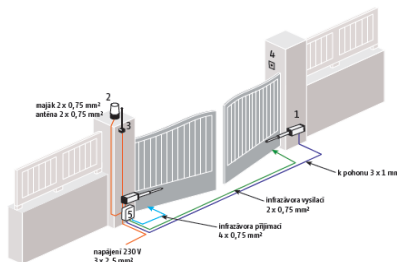

* Aplikace

Celkové
4m / 400 kg

v detailech
4 m a 170 kg
3 m a 300 kg
2,6 m a 400 kg

Elektrický zámeček doporučen pro křídla nad 2 metry

Krásný, odolný, výkonný a bezpečný i pro větší železné a ocelové brány.

VÝHODY PRO KONCOVÉ UŽIVATELE

Uživatelsky příjemný provoz

- Rychlé otevření: 25 sec do 90 stupňů
- tichý chod, zpomalené dojezdy
- široká škála volitelného příslušenství
- možnost nouzového odblokování zevnitř pro ruční otevření brány
- silný pohon pro náročné podmínky

TECHNICKÉ ÚDAJE

Napájecí napětí:	230 V - 50 Hz
Napájecí napětí motoru:	230 V
Příkon pohonu:	210 W
Výstup pro osvětlení:	230V - 60 W max.
Max. hmotnost křídla	400 kg
Napájení příslušenství:	24 V / 360 mA
Počet cyklů za den:	60
Čas otevření do 90°:	25 s
Rádiová frekvence:	433,42 MHz
Max. počet ovladačů	128
Tažná síla / pracovní zdvih	2.000 N / 480 mm
Stupeň krytí:	IP44
Provozní teplota:	-20° až + 60°C
Testováno na:	110000 cyklů otevření/zavření

VÝHODY PRO PROFESIONÁLY

Vysoký výkon pohonu

- pro brány s křídlem až 4 m / až 400 kg
- mobilní aplikace pro snadnou montáž a nastavení
- nastavitelné pilířové držáky pro přizpůsobení podmínkám v místě instalace
- intuitivní programování parametrů pomocí přepínačích DIPů
- pro náročné podmínky instalace
- nutno vybavit bezpečnostním zařízením

SOUVISEJÍCÍ PRODUKTY

- výstražný maják s integr. anténou Master Pro 230V
- dálkový ovladač Keygo RTS
- bezpečnostní infrazávory
- bezdrátová klávesnice (kovová)
- Standard Receiver RTS
- mechanické koncové dorazy

Kompletní sady pohonu a příslušenství

Obj. číslo	Popis	Ixengo L 230V RTS motor	Keytis RTS 1841026	Maják s anténou 9018754	Infrazávora 1841233	navážitelný sloupkový držák 9019511	šroubovatelný sloup. držák 9019502
1216433	IXENGO L 230V RTS komfort sada	2 x	1 x	1 x	1x	1x	
1216436	IXENGO L 230V jeden motor	1x					1x

Popis výrobku	Objednací číslo	EUR	Balení	Záruka (měsíce)	Dostupnost
IXENGO L 230V RTS komfort sada	1216433	753,51	1	36	✓
IXENGO L 230V jeden motor	1216436	274,21	1	36	✓

* všechny sady obsahují novou řídicí jednotku Control Box 230 RTS ref 1841212

[Návod ke stažení ZDE](#)



ŽALUZIE

ROLETY

MARKÝZY & SCREENY

INTERIÉR

VRATA A BRÁNY

OVLADAČE

PŘÍSLUŠENSTVÍ

OBJEKTOVÉ ŘÍZENÍ



NOVINKA!



Ixengo Jack 230V RTS



VLASTNOSTI A OBLAST POUŽITÍ

Pohony pro křídlové brány
šířka křídla až 3 m / hmotnost až 350 kg

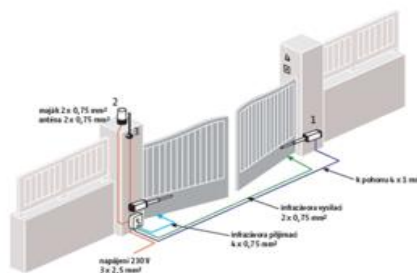

Robustní, výkonný a bezpečný i pro větší železné a ocelové brány.

VÝHODY PRO KONCOVÉ UŽIVATELE

Uživatelsky příjemný provoz

- ochrana proti prachu
- široká nabídka příslušenství
- velká přítlačná síla v poloze zavřeno
- přizpůsoben pro malé sloupky, odsazení pantu max. 120 mm

TECHNICKÉ ÚDAJE

Napájecí napětí:	230 V - 50 Hz
Napájecí napětí motoru:	230 V
Příkon pohonu:	280 W
Výstup pro osvětlení:	230V - 60 W max.
Max. hmotnost křídla	350 kg
Napájení příslušenství:	24 V / 315 mA
Počet cyklů za den:	60
Rychlost otevření:	18 mm/s
Rádiová frekvence:	433,42 MHz
Max. počet ovladačů	128
Tažná síla / pracovní zdvih	3.000 N / 300 mm
Stupeň krytí:	IP54
Provozní teplota:	-20° až +55°C
Testováno na:	110000 cyklů otevření/zavření

VÝHODY PRO PROFESIONÁLY

Vysoký výkon pohonu

- pro brány s křídlem až 3 m / až 350 kg (nad 2m nutno instalovat elektrický zámek)
- mobilní aplikace pro snadnou montáž a nastavení
- vhodný pro montáž s omezeným prostorem za křídlem
- intuitivní programování parametrů pomocí přepínacích DIPů
- pro náročné podmínky instalace
- nutno vybavit bezpečnostním zařízením
- nutno vybavit mechanickými koncovými dorazy

SOUVISEJÍCÍ PRODUKTY

- výstražný maják s integr. anténou Master Pro 230V
- dálkový ovladač Keygo RTS
- bezpečnostní infrazávory
- bezdrátová klávesnice (kovová)
- Standard Receiver RTS

Kompletní sady pohonu a příslušenství

Obj. číslo	Popis	Ixengo Jack 230V motor	Control Box CB 230 RTS 1841212	Keytis 2 RTS 1841026	Maják s anténou 9020138	Infrazávora 1841233
1216546	IXENGO J S 230 V RTS ECO komf. sada	2 x	1 x	2 x	1 x	1 x
1216548	IXENGO J S 230 V pravý pohon	1 x				
1216549	IXENGO J S 230 V levý pohon	1x				

Popis výrobku	Objednací číslo	EUR	Balení	Záruka (měsíce)	Dostupnost
IXENGO J S 230 V RTS ECO komf. sada	1216546	612,14	1	36	✓
IXENGO J S 230 V pravý pohon	1216548	228,43	1	36	🕒
IXENGO J S 230 V levý pohon	1216549	228,43	1	36	🕒

* všechny sady obsahují novou řídicí jednotku Control Box 230 RTS ref 1841212

Návod ke stažení ZDE



ŽALUZIE

ROLETY

MARKÝZY & SCREENY

INTERIÉR

VRATA A BRÁNY

OVLADAČE

PŘÍSLUŠENSTVÍ

OBJEKTOVÉ ŘÍZENÍ



NOVINKA!



Ixengo JL 230V RTS



VLASTNOSTI A OBLAST POUŽITÍ

Pohony pro křídlové brány
šířka křídla až 4 m / hmotnost až 1000 kg

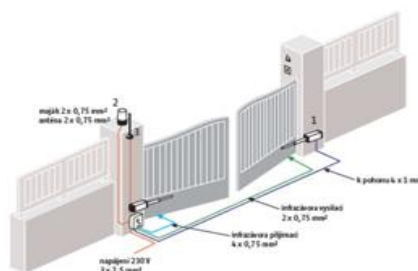

Super silný, výkonný a bezpečný i pro větší železné a ocelové brány.

VÝHODY PRO KONCOVÉ UŽIVATELE

Uživatelsky příjemný provoz

- ochrana proti prachu
- široká nabídka příslušenství
- velká přítlačná síla v poloze zavřeno
- přizpůsoben pro malé sloupky, odsazení pantu max. 150 mm

TECHNICKÉ ÚDAJE

Napájecí napětí:	230 V - 50 Hz
Napájecí napětí motoru:	230 V
Příkon pohonu:	280 W
Výstup pro osvětlení:	230V - 60 W max.
Max. hmotnost křídla	1000 kg
Napájení příslušenství:	24 V / 315 mA
Počet cyklů za den:	60
Rychlost otevření:	18 mm/s
Rádiová frekvence:	433,42 MHz
Max. počet ovladačů	128
Tažná síla / pracovní zdvih	3.000 N / 400 mm
Stupeň krytí:	IP54
Provozní teplota:	-20° až +55°C
Testováno na:	50000 cyklů otevření/zavření

VÝHODY PRO PROFESIONÁLY

Vysoký výkon pohonu

- pro brány s křídlem až 4 m / až 1000 kg (nad 2m nutno instalovat elektrický zámek)
- mobilní aplikace pro snadnou montáž a nastavení
- držák na sloupku v rovině s držákem na křídle
- vhodný pro montáž s omezeným prostorem za křídlem
- intuitivní programování parametrů pomocí přepínacích DIPů
- pro náročné podmínky instalace
- nutno vybavit bezpečnostním zařízením
- nutno vybavit mechanickými koncovými dorazy (nejsou součástí dodávky)

SOUVISEJÍCÍ PRODUKTY

- výstražný maják s integr. anténou Master Pro 230V
- dálkový ovladač Keygo RTS
- bezpečnostní infrazávory
- bezdrátová klávesnice (kovová)
- Standard Receiver RTS

Kompletní sady pohonu a příslušenství

Obj. číslo	Popis	Ixengo JL 230V motor	Control Box 230 RTS 1841212	Keytis 2 RTS 1841026	Maják s anténou 9020138	Infrazávora 1841233
1240550	IXENGO JL 230 V RTS ECO komf. sada	2 x	1 x	2 x	1 x	1 x
1240552	IXENGO JL 230 V levý pohon	1 x				
1240553	IXENGO JL 230 V pravý pohon	1x				

Popis výrobku	Objednací číslo	EUR	Balení	Záruka (měsíce)	Dostupnost
IXENGO JL 230 V RTS ECO komf. sada	1240550	712,04	1	36	📦
IXENGO JL 230 V pravý pohon	1240553	280,07	1	36	📦
IXENGO JL 230 V levý pohon	1240552	280,07	1	36	📦

* všechny sady obsahují novou řídicí jednotku Control Box 230 RTS ref 1841212

[Návod ke stažení ZDE](#)



ŽALUZIE

ROLETY

MARKÝZY & SCREENY

INTERIÉR

VRATA A BRÁNY

OVLADAČE

PŘÍSLUŠENSTVÍ

OBJEKTOVÉ ŘÍZENÍ



Axovia 220B RTS



VLASTNOSTI A OBLAST POUŽITÍ

- pohony pro křídlové brány
- šířka křídla až 2 m / hmotnost až 200 kg

Typická instalace

Doporučené příslušenství pro instalaci pohonu:

1. Axovia 220B
2. Výstražný maják
3. Venkovní anténa
4. Klířový spínač nebo kódová klávesnice

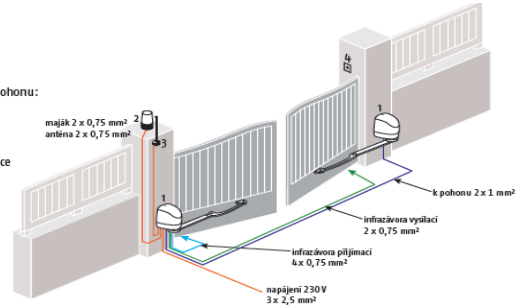

Nejrychlejší Somfy pohon pro křídlové brány s jedinečným designem a snadnou instalací

VÝHODY PRO KONCOVÉ UŽIVATELE

Rychlý a bezpečný

- rychlé otevření: 90 ° za 10 s
- samosvorná ramena odolná proti silnému větru a násilnému otevření
- snadné nouzové odblokování pro ruční otevření
- možnost vložení záložní baterie přímo do řídicí jednotky pohonu

Šetrný vůči bráně

- zpomalený dojezd

Praktický a pohodlný provoz

- funkce automatického zavření po uplynutí nastaveného času a částečné otevření pro pěší průchod

Možnost solárního napájení v místech bez přívodu elektrické energie

TECHNICKÉ ÚDAJE

Napájecí napětí:	230 V - 50 Hz
Min. prostor vedle křídla:	490 mm
Max. odsazení závěsů:	250 mm
Napájecí napětí motoru:	24 V
Příkon pohonu:	130 W
Výstup pro osvětlení:	500 W max.
Napájení příslušenství:	24 V / 200 mA
Počet cyklů za den:	20
Čas otevření do 90°:	10 s
Rádiová frekvence:	RTS 433,42 MHz
Max. počet dálkových ovladačů:	16
Stupeň krytí:	IP44
Provozní teplota:	-20° až + 60°C
Testováno na:	36500 cyklů otevření/zavření

VÝHODY PRO PROFESIONÁLY

- snadná a jednoduchá instalace
- uvedení do provozu pomocí dálkového ovladače během 2 minut
- vestavěná řídicí jednotka (elektronika)
- koncové dorazy vestavěné v kloubu ramene
- není nutné používat zemní dorazy
- soulad s normami po provedení samoučícího cyklu — další nastavení nejsou nutná

SOUVISEJÍCÍ PRODUKTY

- výstražný maják s integr. anténou Master Pro 24V
- dálkový ovladač Keytis RTS / Keygo RTS
- bezpečnostní infrazávory
- záložní baterie (zdroj)
- bezdrátová kódová klávesnice RTS (kovová)
- Standard Receiver RTS

Kompletní sady pohonu a příslušenství							
Obj. číslo	Popis	Axovia 220B	Keygo RTS 1841064	Anténa 9001002	Zál. baterie (zár. 2 roky) 9001001	Maják s anténou 9014082	Infrazávora 1841233
1216501	Standardní sada *	2x	2x	1x			
1216502	Komfortní sada *	2x	2x		1x	1x	1x
1216504	Sada 1 motor + 2x Keygo	1x	2x				
1216505	Sada 2 motory	2x					

Popis výrobku	Objednací číslo	EUR s DPH	Balení	Záruka (měsíce)	Dostupnost
AXOVIA 220B 2 křídlová standardní sada	1216501	672,40	1	36	✓
AXOVIA 220B 2 křídlová komfortní sada	1216502	870,21	1	36	✓
AXOVIA 220B 1 motor + 2x Keygo	1216504	457,32	1	36	⊗
AXOVIA 220B 2 motory	1216505	548,87	1	36	⊗

* s vestavěnou elektronikou

** MOŽNOST PŘIPOJENÍ POUZE INFRAZÁVORY 1841233!

Návod ke stažení ZDE





Axovia MultiPro 3S RTS



KOMPATIBILNÍ SE
SOLÁRNÍ SADOU

VLASTNOSTI A OBLAST POUŽITÍ

Pohon pro křídlové brány
šířka křídla až 2,5m / hmotnost až 300 kg

Typická instalace

1. Axovia MultiPro 3S RTS
2. Výstražný maják
3. Venkovní anténa
4. Klíkový spínač nebo kódová klávesnice
5. Řídicí jednotka

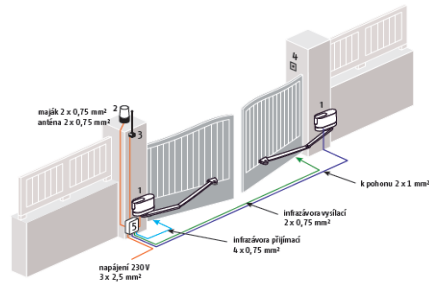

Univerzální řešení pro téměř všechny podmínky a instalace

VÝHODY PRO KONCOVÉ UŽIVATELE

Rychlý a bezpečný

- bezpečný provoz - detekce překážky
- rychlé otevření: 90° za 15 s
- samosvorná ramena odolná proti silnému větru a násilnému otevření
- snadné nouzové odblokování pro ruční otevření
- možnost vložení záložní baterie přímo do řídicí jednotky

Šetrný vůči bráně

- ovládání světla a odemikání branky pomocí ovladače
- zpomalený dojezd

Praktický a pohodlný provoz

- funkce automatického zavření po uplynutí nastaveného času a částečné otevření pro pěší průchod

Možnost solárního napájení v místech bez přívodu elektrické energie

TECHNICKÉ ÚDAJE

Napájecí napětí:	230 V - 50 Hz
Min. prostor vedle křídla:	450 mm
Max. odsazení závěsů:	400 mm
Napájecí napětí motoru:	24 V
Příkon pohonu:	800 W (500 W osvětlení)
Výstup pro osvětlení:	500 W max.
Napájení příslušenství:	24 V / 1,2 A
Počet cyklů za den:	40
Čas otevření do 90°:	15 s
Rádiová frekvence:	RTS 433,42 MHz
Max. počet dálkových ovladačů:	32
Stupeň krytí:	IP44
Provozní teplota:	-20° až +60°C
Testováno na:	36500 cyklů otevření/zavření

VÝHODY PRO PROFESIONÁLY

Řídicí jednotka Control Box 3S:

- rychlá instalace, přizpůsobitelná, intuitivní

Široká nabídka ramen pro speciální použití:

- otevření do úhlu až 150 stupňů
- otevření ven
- otevření do svahu až 20%
- pro malý prostor za křídlem

Rychlý a bezpečný:

- koncové dorazy vestavěné v těle pohonu
- možnost elektrického odblokování zvenčí klíčovým spínačem

SOUVISEJÍCÍ PRODUKTY

- speciální ramena pro nestandardní podmínky
- výstražný maják s integr. anténou Master Pro 24V
- dálkový ovladač Keytis RTS / Keygo RTS
- bezpečnostní infrazávor
- záložní baterie (zdroj)
- bezdrátová kódová klávesnice RTS (kovová)
- koncové zemní dorazy
- Standard Receiver RTS
- elektrický zámek 24V

Kompletní sady pohonu a příslušenství

Obj. číslo	Popis	Axovia MultiPro RTS	Keygo RTS 1841064	standartní rameno 1780683	Zál. baterie (zár. 2 roky) 9001001	Maják s anténou 9014082	Infrazávora 1841233
1216496	AXOVIA MultiPro 3S RTS std. sada	2x	2x	2x			
1216497	AXOVIA MultiPro 3S RTS komf. sada	2x		2x	1x	1x	1x
1216498	AXOVIA MultiPro 1 motor	1x					
1216499	AXOVIA MultiPro 2 motory	2x					

Popis výrobku	Objednací číslo	EUR	Balení	Záruka (měsíce)	Dostupnost
AXOVIA MultiPro 3S RTS std. sada	1216496	989,13	1	36	✓
AXOVIA MultiPro 3S RTS komf. sada	1216497	1 195,73	1	36	✓
AXOVIA MultiPro 1 motor	1216498	411,54	1	36	☐
AXOVIA MultiPro 2 motory	1216499	628,96	1	36	☐

* všechny sady obsahují řídicí jednotku Control Box Axovia ref 1841140

Návod ke stažení ZDE



ŽALUZIE

ROLETY

MARKÝZY & SCREENY

INTERIÉR

VRATA A BRÁNY

OVLADAČE

PŘÍSLUŠENSTVÍ

OBJEKTOVÉ ŘÍZENÍ





Axovia MultiPro - speciální ramena

1. Otevření do 150° / malý prostor vedle křídla

	Popis zboží	Balení	Objednací číslo	EUR s DPH	Záruka (měsíce)	Dostupnost
	Kluzné rameno obsahuje rameno držáku, rameno brány a upevňovací držák ramena pohonu	1	9019893	149,25	36	✓

2. Otevření do exteriéru

	Popis zboží	Balení	Objednací číslo	EUR s DPH	Záruka (měsíce)	Dostupnost
	Zahnuté rameno levé	1	9019894	46,91	36	✓
	Zahnuté rameno pravé	1	9019895	46,91	36	✓

Pro objednání kompletních ramen pro jeden pohon je třeba objednat:
1 ks zahnuté rameno, 1 ks rovné rameno a 1 ks držák!

3. Otevření do svahu 20%



	Popis zboží	Balení	Objednací číslo	EUR s DPH	Záruka (měsíce)	Dostupnost
	Rameno pro vrata	1	9019903	226,95	36	⌚

Pro objednání kompletních ramen pro jeden pohon je třeba objednat:
1 ks rameno pro motor, 1 ks rameno pro vrata a 1 ks držák!

4. Otevření do 120° / malý prostor vedle křídla

Pro objednání kompletních ramen pro jeden pohon je třeba objednat:
1 ks rameno pro motor, 1 ks rovné rameno a 1 ks držák!

Společné komponenty

	Popis zboží	Balení	Objednací číslo	EUR s DPH	Záruka (měsíce)	Dostupnost
	Rovné rameno krátké	1	9019896	54,96	36	✓
	Rovné rameno střední	1	9019897	61,59	36	⌚
	Rovné rameno dlouhé	1	9019898	73,44	36	✓
	Rameno pro motor krátké	1	9019900	61,12	36	⌚
	Rameno pro motor střední	1	9019901	65,86	36	✓
	Rameno pro motor dlouhé	1	9019902	68,70	36	✓
	Držák ramene na vrata	1	9019899	16,58	36	✓

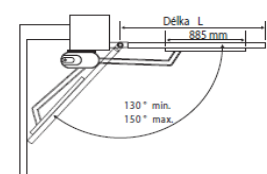

1

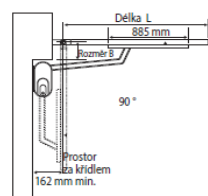

2

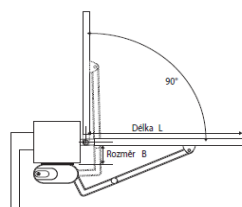

3

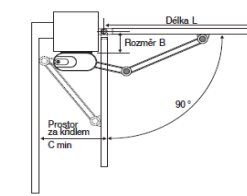

4

- Otevření do 150°
- Malý prostor vedle křídla
- Otevření do exteriéru
- Otevření do svahu 20% a otevření do 120° / malý prostor vedel křídla

ŽALUZIE

ROLETY

MARKÝZY & SCREENY

INTERIÉR

VRATA A BRÁNY

OVLADAČE

PŘÍSLUŠENSTVÍ

OBJEKTOVÉ ŘÍZENÍ



Příslušenství pro vjezdové brány 1

	Popis zboží	Balení	Objednací číslo	EUR s DPH	Záruka (měsíce)	Dostupnost	
	Držák pro pohony na křídlová vrata - pro montáž na nerovný podklad - rozměr : 250 x 148 mm - síla materiálu : 5 mm - pro pohony Axovia 220B	1	2400485	90,65	36	🕒	ŽALUZIE
	Držák pohonu na úzký sloupek pro pohon Axovia MultiPro - v případě úzkého sloupku - nebo pokud je potřeba minimální prostor za křídlem	1	9014360	62,99	36	🕒	ROLETY
	Stavitelné pilířové kování pro pohony Ixengo S / L - rozsah 77 - 125 mm (cena za kus) - rozsah 150 - 250 mm (cena za kus)	6 2	9014609 9014610	41,15 45,32	36 36	🕒 ✓	MARKÝZY & SCREENY
	Zemní dorazy - rozměr : 110x100x95 mm - počet kusů v sadě : 2 k - pro pohon Axovia 180B - nezbytné pro správnou funkci pohonu a správné nastavení koncových poloh	1	2400486	42,88	36	🕒	INTERIÉR
	Nouzové odblokování pohonu Axovia 220B - mech. odblokování z vnější strany - 3 klíče	1	2400487	91,51	36	🕒	INTERIÉR
	Klíčový spínač pro odblokování zvenčí pro Axovia MultiPro - odblokování pohonu z vnější strany - přeruší napájení elektromagnetické brzdy pohonu	1	1841021	39,68	36	🕒	VRATA A BRÁNY
	Elektrický zámek 24V - pro pohony Axovia MultiPro, Ixengo S/L (pouze 24V) - zajišťuje křídlo brány v zavřené poloze - doporučeno pro křídlo delší než 2 m	12	9011073	144,06	36	✓	OVLAĐAČE
	Zemní doraz pro elektrický zámek - rozměry : 30 x 110 x 50 mm	50	9011074	45,10	36	✓	PŘÍSLUŠENSTVÍ

OBJEKTOVÉ ŘÍZENÍ



Příslušenství pro vjezdové brány 2

	Popis zboží	Balení	Objednací číslo	EUR s DPH	Záruka (měsíce)	Dostupnost
	Nylonový hřeben s kovovou výztuží pro pohon Elixo 500 - délka 1 m	180	9011090	13,21	36	✓
	- horní uchycení	1	9011089	12,30	36	✓
	- spodní uchycení					
	Ocelový hřeben pro pohon Elixo 800/1300/2000 - délka 1 m	300	9011069	12,73	36	✓
	Podstavec Elixo	1	9018678	6,83	36	✓
	Záložní zdroj - pro pohon ELIXO 500 3S - v případě výpadku napájení zajistí až 10 cyklů (otevřít/zavřít) během 24 hod.	1	9016732	80,19	36	⌘
	Elektronika CB 230 RTS - řídicí jednotka pro IXENGO S/L 230V, Ixengo Jack 230 RTS a Ixengo JL 230 RTS	1	1841212	195,66	36	⌘

ŽALUZIE

ROLETY

MARKÝZY & SCREENY

INTERIÉR

Příslušenství pro Ixengo L 230V

Dlouhý navařitelný sloupkový držák	1	9019500	30,74	36	⌘
Kotevní deska pro navař. držák	1	9019501	20,03	36	⌘
Šroubovatelný sloupkový držák	1	9019502	22,34	36	⌘
Nastavitelný držák Ixengo L	1	9019503	43,43	36	✓
Krátký navařitelný sloupkový držák	1	9019511	14,08	36	⌘
Vertikální zámek 12V; pouze pro nové Ixengo L 230V	1	9019552	123,27	36	✓
Mechanický koncový doraz; pouze pro nové Ixengo L 230V	1	9019745	29,61	36	✓
Rádiová bezpečnostní lišta h58; komplet sada	1	9019589	335,08	36	⌘
Rádiová bezpečnostní lišta h90; komplet sada	1	9019611	354,41	36	⌘
Gumová lišta h58; jen hliníkový profil a gumová lišta 2m30	1	9019612	71,40	36	⌘
Gumová lišta h90; jen hliníkový profil a gumová lišta 2m30	1	9019613	71,40	36	⌘

VRATA A BRÁNY

OVLADAČE

PŘÍSLUŠENSTVÍ

OBJEKTOVÉ ŘÍZENÍ



Solar set



VLASTNOSTI A OBLAST POUŽITÍ

Solární sada pro křídlové a posuvné brány

Typická instalace

1. Pohon 3S RTS
2. Baterie
3. Solární panel

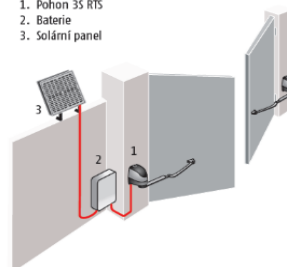

Když je elektrický rozvod příliš daleko, nebo není vůbec

VÝHODY PRO KONCOVÉ UŽIVATELE

Instalace kdekoli:

- elektrická přípojka není potřebná

Ekologická volba

Přizpůsobení každému prostředí

Snadná údržba

- záruka 3 roky
- dostupné náhradní díly: baterie, solární panel, nabíječka

TECHNICKÉ ÚDAJE

	solar. panel	baterie
Napájecí napětí:	-	-
Provozní teplota:	-40° až +85°C	-20° až +50°C
Stupeň krytí:	IP44	IP 20
Napájecí napětí motoru:	24 V	
Délka kabelu k panelu:	10m	
Délka kabelu k pohonu:	5m	
Zajištění autonomie (10 cyklů/den):	100% nabití = cca 40 dní	
Zajištění autonomie při 2 hodinách slunečního svitu:	1 panel	1 den
	2 panely	půl dne
Životnost baterie:	5 let při teplotě 20°C	
Kapacita baterie:	2x12V - 12Ah	

VÝHODY PRO PROFESIONÁLY

Snadná a rychlá instalace:

- kompletní instalace během jedné hodiny
- baterii je nutno před prvním použitím nabít

SOUVISEJÍCÍ PRODUKTY

Pohony:

- Axovia 220B RTS
- Axovia MultiPro 3S RTS
- lxengo S 24V 3S RTS
- lxengo L 24V 3S RTS
- Elixo 500 3S RTS

Kompletní sady pohonu a příslušenství

Obj. číslo	Popis	baterie	solární panel	kabel k pohonu	kabel k panelu
9015965	Solar Set	1x	1x	1x	1x

Popis výrobku	Objednávací číslo	EUR	Balení	Záruka (měsíce)	Dostupnost
Solar Set	9015965	425,73	1	36	✓

[Návod ke stažení ZDE](#)



ŽALUZIE

ROLETY

MARKÝZY & SCREENY

INTERIÉR

VRATA A BRÁNY

OVLADAČE

PŘÍSLUŠENSTVÍ

OBJEKTOVÉ ŘÍZENÍ



Dexxo Smart io



VLASTNOSTI A OBLAST POUŽITÍ

Stropní pohon pro garážová vrata
sekční, výklopná, posuvná (horizontální) do 10 metrů čtv.

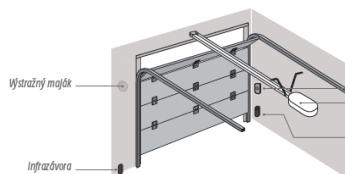

Chytré a rychlé řešení pro garážová vrata

VÝHODY PRO KONCOVÉ UŽIVATELE

Uživatelsky příjemný provoz

- integrovaná detekce překážky
- otevření rychlostí 14 m/s, tichý chod, zpomalené dojezdy
- základní volitelného příslušenství
- záložní baterie pro případ výpadku napájení
- možnost nouzového odblokování zevnitř pro ruční otevření brány
- integrované LED osvětlení

Technologie io-homecontrol®

- kompatibilní se všemi zařízeními řady Somfy io
- zpětné info na všech obousměrných dálkových ovladačích io

VÝHODY PRO PROFESIONÁLY

Elektronika Smart io:

- rychlá instalace do 90 sekund, předprogramováno z výroby
- jen 6 nastavitelných parametrů

Spolehlivost a dlouhá životnost

- pro všechny typy garážových vrat
- pro rezidenční instalace až 20 cyklů denně

Rychlé a jednoduché uvedení do provozu

- možnost změny parametrů — snadná orientace díky LED diodám

TECHNICKÉ ÚDAJE DEXXO

800 3S io

Napájecí napětí:	230 V - 50 Hz
Tažná síla:	800N
Max. plocha vrat:	10 m
Napájecí napětí motoru:	24 V
Příkon pohonu:	600 W (včetně osvětlení 500W)
Výstup pro osvětlení:	500 W max.
Napájení příslušenství:	24 V / max. 2A
Počet cyklů za den:	20 cyklů
Max. rychlost:	14 cm/s
Rádiová frekvence:	868-870 MHz
Max. počet dálkových ovladačů:	38 ovladačů 1W, neomezeně 2W
Stupeň krytí:	IP20
Provozní teplota:	-20° až + 60° C
Testováno na:	36500 cyklů otevření/zavření

SOUVISEJÍCÍ PRODUKTY

- řemenová nebo řetězová kolejnice
- řídicí jednotky TaHoma a Connexoon
- dálkový ovladač Keygo io
- bezpečnostní natáčecí infrazávory
- záložní baterie (zdroj)
- bezdrátová kódová klávesnice io (kovová)
- Standard Receiver io
- stropní držák kolejnice
- externí odblokovací sada pro garážová vrata
- mechanický zámek jezdce
- poplachová siréna

Kompletní sady pohonu a příslušenství							
Obj. číslo	Popis	Dexxo Smart io	Keygo io 1841134	Connexoon 1811429	Zál. baterie (zár. 2 roky) 9001001	Majak s anténou 9014082	Infrazávora 1841233
1216540	DEXXO Smart io se záložním zdrojem	1x	2x		1x		
1216541	DEXXO Smart io + CNX	1x	1x	1x			1x

Popis výrobku	Objednací číslo	EUR	Balení	Záruka (měsíce)	Dostupnost
DEXXO Smart io se záložním zdrojem	1216540	315,54	0	60	
DEXXO Smart io s Connexoonem	1216541	405,83	0	60	

* pro urychlení a usnadnění montáže doporučujeme stropní držák ref. číslo 9020298

Návod ke stažení ZDE



ŽALUZIE

ROLETY

MARKYZY & SCREENY

INTERIÉR

VRATA A BRÁNY

OVLADÁČE

PŘÍSLUŠENSTVÍ

OBJEKTOVÉ ŘÍZENÍ



Dexxo PRO 800/1000 3S io



VLASTNOSTI A OBLAST POUŽITÍ

Stropní pohon pro garážová vrata

sekční, výklopná, posuvná (horizontální) i křídlová

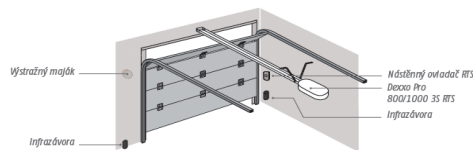

Spolehlivý a robustní pohon pro libovolné podmínky instalace

VÝHODY PRO KONCOVÉ UŽIVATELE

Uživatelsky příjemný provoz

- bezpečný provoz - detekce překážky
- rychlé otevření - 18 m/s, tichý chod, zpomalené dojezdy
- široká škála volitelného příslušenství
- záložní baterie — sada (volitelné příslušenství) pro případ výpadku napájení
- možnost nouzového odblokování zevnitř pro ruční otevření brány

Technologie io-homecontrol®

- kompatibilní se všemi zařízeními řady Somfy io
- zpětné info na všech obousměrných dálkových ovladačích io

Integrované LED osvětlení

TECHNICKÉ ÚDAJE DEXXO

	800 3S io	1000 3S io
Napájecí napětí:	230 V - 50 Hz	
Tažná síla:	800N	1000N
Max. plocha vrat:	10 m	15 m
Napájecí napětí motoru:	24 V	
Příkon pohonu:	600 W (včetně osvětlení 500W)	
Výstup pro osvětlení:	500 W max.	
Napájení příslušenství:	24 V / 1,200 mA	
Počet cyklů za den:	20 (std kolej), 50 (zátěžová kolej)	
Max. rychlost:	18 cm/s	
Rádiová frekvence:	868-870 MHz	
Max. počet dálkových ovladačů:	9 ovladačů 1W, neomezeně 2W	
Stupeň krytí:	IP20	
Provozní teplota:	-20° až + 60° C	
Testováno na:	90000 cyklů otevření/zavření	

VÝHODY PRO PROFESIONÁLY

Elektronika 3S:

- rychlá instalace do 90 sekund, předprogramováno z výroby
- 15 nastavitelných parametrů, výpis chybových hlášení, zamykatelný displej

Spolehlivost a dlouhá životnost

- pro všechny typy garážových vrat
- pro rezidenční i komerční instalace až 50 cyklů denně

Rychlé a jednoduché uvedení do provozu

- možnost změny parametrů — snadná orientace díky LCD displeji

SOUVISEJÍCÍ PRODUKTY

- řemenová nebo řetězová kolejnice
- řídicí jednotky TaHoma a Connexoon
- dálkový ovladač Keygo io
- bezpečnostní natáčecí infrazávory
- záložní baterie (zdroj)
- bezdrátová kódová klávesnice io (kovová)
- Standard Receiver io
- stropní držák kolejnice
- externí odblokovací sada pro garážová vrata
- mechanický zámek jezdců
- poplachová siréna

Kompletní sady pohonu a příslušenství							
Obj. číslo	Popis	Dexxo Pro 3S io	Keygo io 1841134	Connexoon 1811429	Zál. baterie (zár. 2 roky) 9001001	Maják s anténou 9014082	Infrazávora 1841233
1216326	DEXXO Pro 800 3S io	1x	2x				
1216325	DEXXO Pro 1000 3S io	1x	2x				
1216529	DEXXO Pro 800 3S io + CNX	1x	1x	1x			1x
1216530	DEXXO Pro 1000 3S io + CNX	1x	1x	1x			1x

Popis výrobku	Objednávací číslo	EUR	Balení	Záruka (měsíce)	Dostupnost
DEXXO Pro 800 3S io	1216326	317,36	1	60	✓
DEXXO Pro 1000 3S io	1216325	347,83	1	60	✓
DEXXO Pro 800 3S io + Connexoon	1216529	434,90	1	60	✓
DEXXO Pro 1000 3S io + Connexoon	1216530	492,22	1	60	✓

* pro urychlení a usnadnění montáže doporučujeme stropní držák ref. číslo 9020298

[Návod ke stažení ZDE](#)



ŽALUZIE

ROLETY

MARKÝZY & SCREENY

INTERIÉR

VRATA A BRÁNY

OVLAĐAČE

PŘÍSLUŠENSTVÍ

OBJEKTOVÉ ŘÍZENÍ



Dexxo Optimo RTS



VLASTNOSTI A OBLAST POUŽITÍ

Stropní pohon **pro garážová vrata** sekční, výklopná, posuvná (horizontální) i křídlová



Robustní pohon, optimalizovaný pro většinu instalací

VÝHODY PRO KONCOVÉ UŽIVATELE

Možnost přizpůsobení místním podmínkám:

- bezpečný provoz - detekce překážky
- nastavitelná citlivost rozpoznání překážky
- nastavitelná rychlost dojezdu při zavírání
- **nezávisle ovládané vestavěné LED osvětlení**
- možnost částečného otevření
- lze připojit širokou škálu doplňkového a bezpečnostního příslušenství
- prostor pro záložní baterii na překlenutí výpadku proudu přímo u těle pohonu

TECHNICKÉ ÚDAJE

Napájecí napětí:	230 V - 50 Hz
Napájecí napětí motoru:	24 V
Příkon pohonu:	120 W
Stand-by spotřeba:	4 W
Tažná síla:	800 N
Integrované osvětlení:	21 W / 24V
Počet cyklů za den:	20 (standardní kolejnice)
Max. rychlost:	14cm/s
Rádiová frekvence:	RTS 433,42 MHz
Max. počet dálkových ovladačů:	32
Stupeň krytí:	IP20
Provozní teplota:	-20° až + 60°C
Testováno na:	36500 cyklů otevření/zavření

VÝHODY PRO PROFESIONÁLY

Velmi snadné použití:

- připraven k provozu za méně než 90 sekund
- všechna nastavení jsou předprogramována z výroby
- jednoduché a bezpečné programování
- záruka 5 let
- vhodné pro intenzivní domácí použití (až 90 000 cyklů otevření / zavření)

Široká nabídka vodicích kolejnic:

- vodicí kolejnice s řetězem, řemenem a pro vysokou zátěž

SOUVISEJÍCÍ PRODUKTY

- řemenová nebo řetězová kolejnice
- dálkový ovladač Keygo RTS
- bezpečnostní natáčecí infrazávory
- záložní baterie (zdroj)
- bezdrátová kódová klávesnice RTS (kovová)
- Standard Receiver RTS
- **stropní držák kolejnice**
- externí odblokovácí sada pro garážová vrata
- mechanický zámeček jezdce
- poplachová siréna

Kompletní sady pohonu a příslušenství

Obj. číslo	Popis	pohon Dexxo Optimo	Keytis RTS	držák kolejnice	Zál. baterie (zár. 2 roky)	Maják s anténou	Infrazávora
1216167	DEXXO Optimo EE RTS	1x	1841026	9020298	9001001	9014082	1841233

Popis výrobku	Objednávací číslo	EUR	Balení	Záruka (měsíce)	Dostupnost
DEXXO Optimo EE RTS	1216167	178,81	1	60	✓

* pro urychlení a usnadnění montáže doporučujeme stropní držák ref. číslo 9020298

Návod ke stažení ZDE



ŽALUZIE

ROLETY

MARKYZY & SCREENY

INTERIÉR

VRATA A BRÁNY

OVLADAČE

PŘÍSLUŠENSTVÍ

OBJEKTOVÉ ŘÍZENÍ



Dexxo PRO 800/1000 3S RTS



VLASTNOSTI A OBLAST POUŽITÍ

Stropní pohon pro garážová vrata
sekční, výklopná, posuvná (horizontální) i křídlová

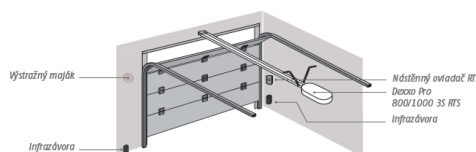

ŽALUZIE

ROLETY

MARKÝZY & SCREENY

INTERIÉR

VRATA A BRÁNY

OVLADAČE

PŘÍSLUŠENSTVÍ

OBJEKTOVÉ ŘÍZENÍ

Spolehlivý a robustní pohon pro libovolné podmínky instalace

VÝHODY PRO KONCOVÉ UŽIVATELE

Široké možnosti přizpůsobení instalace:

- bezpečný provoz - detekce překážky
- 17 nastavitelných parametrů
- možnost připojení celé řady příslušenství pro vyšší bezpečnost a uživatelské pohodlí
- do jednotky pohonu lze umístit záložní baterii pro případ výpadku el. proudu
- lze připojit vnější osvětlení do příkonu až 500 W
- zabezpečení garážových vrat - poplachová siréna (spustí se při pokusu o násilné otevření vrat) a mechanický zámek jezdce
- zobrazení provozního stavu pohonu v reálném čase
- zobrazení chybových kódů a závad v reálném čase
- přístup k údajům: čítač cyklů, protokol poruch apod.
- připomenutí údržby po X provozních cyklech

TECHNICKÉ ÚDAJE

	Dexxo Pro 800 3S lo	Dexxo Pro 1000 3S lo
Napájecí napětí:	230 V - 50 Hz	
Tažná síla:	800N	1000N
Max. plocha vrat:	10 m	15 m
Napájecí napětí motoru:	24 V	
Příkon pohonu:	600 W (včetně osvětlení 500W)	
Vstavené osvětlení:	LED	
Napájení příslušenství:	24 V / 1,200 mA	
Počet cyklů za den:	20 (std kolej), 50 (zátěžová kolej)	
Max. rychlost:	18 cm/s	
Rádiová frekvence:	RTS 433,42 MHz	
Max. počet dálkových ovladačů:	32	
Stupeň krytí:	IP20	
Provozní teplota:	-20° až + 60°C	
Testováno na:	až 90000 cyklů otevření/zavření	

VÝHODY PRO PROFESIONÁLY

Velmi snadné použití:

- připraven k provozu za méně než 90 sekund
- všechna nastavení jsou předprogramována z výroby
- LCD displej zajišťuje intuitivní, jednoduché a bezpečné programování
- záruka 5 let
- vhodné pro intenzivní domácí použití (až 90 000 cyklů otevření / zavření)

Široká nabídka vodicích kolejnic:

- vodicí kolejnice s řetězem, řemenem a pro vysokou zátěž

SOUVISEJÍCÍ PRODUKTY

- řemenová nebo řetězová kolejnice
- dálkový ovladač Keygo RTS
- bezpečnostní natáčecí infrazávory
- záložní baterie (zdroj)
- bezdrátová kódová klávesnice RTS (kovová)
- Standard Receiver RTS
- stropní držák kolejnice
- externí odblokovací sada pro garážová vrata
- mechanický zámek jezdce
- poplachová siréna

Kompletní sady pohonu a příslušenství							
Obj. číslo	Popis	Dexxo Pro 800 3S RTS	Dexxo Pro 1000 3S RTS	Keygo RTS 1841064	Zál. baterie (zár. 2 roky) 9001001	Maják s anténou 9014082	Infrazávora 1841233
1216269	DEXXO Pro 800 3S RTS	1x		2x			
1216270	DEXXO Pro 1000 3S RTS		1x	2x			

Popis výrobku	Objednací číslo	EUR	Balení	Záruka (měsíce)	Dostupnost
DEXXO Pro 800 3S RTS	1216269	254,99	1	60	✓
DEXXO Pro 1000 3S RTS	1216270	304,29	1	60	✓





* pro urychlení a usnadnění montáže doporučujeme stropní držák ref. číslo 9020298

Návody ke stažení ZDE





Vodící kolejnice pro pohony Dexxo

	Popis zboží	Balení	Objednáací číslo	EUR	Záruka (měsíce)	Dostupnost
	Řetězová vodící kolejnice - testována na 36.500 cyklů					
	- délka 2,9 m, jednodílná	30	9013811	69,22	60	✓
	- délka 2,9 m, dvoudílná	1	9013812	77,93	60	✓
	- délka 3,5 m, jednodílná	30	9013813	77,93	60	✓
	- délka 3,5 m, dvoudílná	1	9013814	86,63	60	✓
	Remenová vodící kolejnice - testována na 36.500 cyklů - velmi nízká hlučnost					
	- délka 2,9 m, jednodílná	30	9013815	82,28	60	✓
	- délka 2,9 m, dvoudílná	1	9013816	99,69	60	✓
	- délka 3,5 m, jednodílná	30	9013817	99,69	60	✓
	- délka 3,5 m, dvoudílná	1	9013818	125,81	60	✓
	Remenová vodící kolejnice pro sekční vrata s bočním vedením - testována na 36.500 cyklů - velmi nízká hlučnost					
	- délka 4,5 m, dvoudílná	1	9015416	143,23	60	✓
	- délka 5,8 m, dvoudílná	1	9015371	173,70	60	✓
	Vysokozátěžová řetězová vodící kolejnice - testována na 90.000 cyklů					
	- délka 2,9 m, jednodílná	30	9013819	99,69	60	✓
	- délka 3,5 m, jednodílná	30	9013820	117,11	60	✓

ZÁLUŽIE

ROLETY

MARKÝZY & SCREENY

INTERIÉR

VRATA A BRÁNY

OVLADAČE

PŘÍSLUŠENSTVÍ

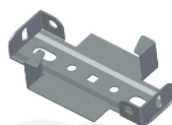

OBJEKTOVÉ ŘÍZENÍ

Využijte možnost usnadnění a urychlení montáže pomocí nového držáku Dexxo kolejnice - více viz PŘÍSLUŠENSTVÍ této sekce ceníku





Baterie pro garážová vrata

	Popis zboží	Balení	Objednací číslo	EUR s DPH	Záruka (měsíce)	Dostupnost	
	Záložní zdroj - pro pohony 3S - v případě výpadku napájení zajistí až 10 cyklů (otevřít/zavřít) během 24 hod. - ZÁRUKA 2 ROKY	50	9001001	27,82	36	✓	ŽALUZIE
	Solární bateriová sada - pouze pro pohony DEXXO Optimo vyrobené po 07/2010 - pro napájení pohonu pokud není rozvod 230V - pro vrata do max 6m ² - dobíjení baterie solárním panelem	1	9015859	652,57	60	⌚	ROLETY
							MARKÝZY & SCREENY
							INTERIÉR
							VRATA A BRÁNY
							OVLADAČE
							PŘÍSLUŠENSTVÍ
							OBJEKTOVÉ ŘÍZENÍ



Příslušenství pro garážová vrata 1

	Popis zboží	Balení	Objednací číslo	EUR s DPH	Záruka (měsíce)	Dostupnost	
	Bezpečnostní sada pro vstupní dveře - blokuje pohyb vrat v případě, že jsou otevřeny vestavěné vstupní dveře	1	2400657	57,82	60	✓	ZÁLUŽIE
	Bezdrátová bezpečnostní sada pro vstupní dveře - blokuje pohyb vrat v případě, že jsou otevřeny vestavěné vstupní dveře - již žádné kabely od pohonu k vratům!	1	1822285	201,93	60	∞	ROLETY
	Držák Dexxo kolejniče - umožňuje pohodlnou a rychlou montáž kolejniče	1	9020298	6,31	60	✓	MARKYZY & SCREENY
	Stropní držák pohonu - pro pohony Dexxo - umožňuje zavěsit pohon až do 55 cm pod strop	10	9014462	23,88	60	✓	MARKYZY & SCREENY
	Sada nouzového odblokování - pro odblokování motoru z vnější strany vrat - pro instalace na stávající madlo vrat	50	9012962	5,90	60	✓	INTERIÉR
	Sada nouzového odblokování se zámkem - pro odblokování motoru z vnější strany vrat - sestává ze zámku s klíčem, upevněného přímo na vratech a umožňuje odblokovat pohon zvenčí	50	9012961	28,30	60	✓	VRATA A BRÁNY
	Sada pro zajištění vrat - sada umožňuje jednou západkou zajistit spodní okraj vrat nebo dvěma západkami obě strany vrat - sada je připojena přímo k jezdcí pohonu - při otvírání vrat dojde nejprve k odblokování západek	1	2400651	130,17	60	∞	OVLADAČE
	Spojovací táhla Krátké zahnuté rameno Standardní zahnuté rameno Rovné rameno	5 1 10	9016618 9016617 9016089	4,31 4,79 11,17	60 60 60	∞ ✓ ✓	PŘÍSLUŠENSTVÍ
	Stavitelné zahnuté táhlo - pro pohony Dexxo montované na boční stěnu garáže - vrata zajiždějí po boční straně garáže - lze také použít pro sekční vrata, pokud je nutné prodloužit standardní spojovací táhlo, které je součástí pohonu	1	9014481	31,88	60	✓	OBJEKTOVÉ ŘÍZENÍ



Příslušenství pro garážová vrata 2

	Popis zboží	Balení	Objednací číslo	EUR s DPH	Záruka (měsíce)	Dostupnost	
	Kloubové rameno pro Dexxo - pro pohon Dexxo - speciálně navržené pro pohon bočních posuvných vrat, pokud je pohon instalován na stropě podél boční stěny	1	9014482	133,68	60		ŽALUZIE
	Držák pro laťová výklopná vrata	1	9015219	9,77	60		ROLETY
	Adaptér pro výklopná vrata - pro pohony Dexxo Pro vrata která se při pohybu nahoru neotvírají obloukovitě	1	2400458	104,05	60		MARKÝZY & SCREENY
	Kování pro dvoukřídlá vrata - umožňuje ovládat křídlová vrata stropními pohony Dexxo pomocí adaptéru se dvěma asymetrickými rameny	1	2400459	260,77	60		MARKÝZY & SCREENY
	Adaptér pro sekční vrata - pro pohony Dexxo - pro zpevnění při montáži na sekční vrata - rozsah nastavení 30 - 60 cm	1	2400873	34,39	60	✓	INTERIÉR
	Mechanický zámek pro sekční vrata - pro pohony Dexxo - rychlá instalace - uzamyká vrata ve spodní koncové poloze - zajišťuje uzamčení vrat i při pevné obsluze - nelze kombinovat se sirénou	10	9015607	51,37	60	✓	VRATA A BRÁNY
	Poplachová siréna - rychlá a snadná instalace - připojení k jednotce Dexxo - hlučnosti 105 dB - siréna je aktivní po dobu dvou minut - nelze kombinovat se zámkem	40	9015608	21,27	60	✓	OVLADAČE
							PŘÍSLUŠENSTVÍ
							OBJEKTOVÉ ŘÍZENÍ



Levixo 30/50 RTS

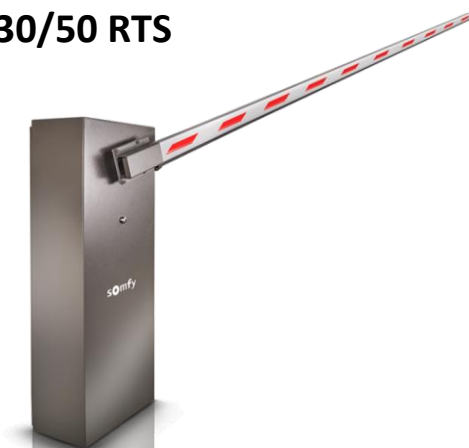

VLASTNOSTI A OBLAST POUŽITÍ

Vjezdová závora pro intenzivní použití

Typická instalace

1. Stojan s pohonem Levixo 30 / 50
2. Řídicí jednotka
3. Rameno
4. Opěrná vidlice ramene
5. Výstražný maják
6. Venkovní anténa
7. Stoupek pro bezpečnostní infrazávora

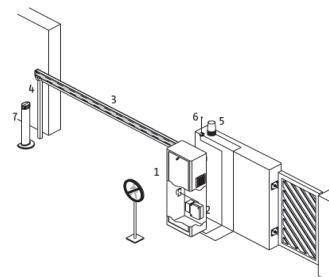

Robustní a odolné vjezdové závory, vhodné pro velmi časté používání

VÝHODY PRO KONCOVÉ UŽIVATELE

Dva modely:

- rameno 3 metry — otevření za 4 sekundy
- rameno 5 metrů — otevření za 8 sekund
- vhodné pro velmi časté používání až do 600 cyklů zaden u Levixa 30 RTS a 1 200 cyklů za den u Levixa 50 RTS
- možnost řídit externí AUX výstup
- externí anténa
- 6 operačních módů pro náročného uživatele

TECHNICKÉ ÚDAJE	Levixo 30	Levixo 50
Napájecí napětí:	230 V - 50 Hz	
Napájecí napětí motoru:	230 V	
Příkon pohonu:	300 W	
Počet cyklů za den:	1200	600
Krouticí moment:	85 Nm	250 Nm
Doba otevření:	4s	8s
Napájení příslušenství:	24 V / 180 mA	
Čas otevření do 90°:	10 s	
Rádiová frekvence:	RTS 433,42 MHz	
Max. počet dálkových ovladačů:	128	
Stupeň krytí:	IP44	
Provozní teplota:	-10° až +55°C	
Testováno na:	2 milióny cyklů	1 milión cyklů

VÝHODY PRO PROFESIONÁLY

Široká nabídka příslušenství pro profesionální instalaci

- upevňovací podstavec pro betonové základy
- opěrná vidlice ramene
- sloupky pro montáž bezpečnostní infrazávory
- ochranný pryžový profil pro rameno

SOUVISEJÍCÍ PRODUKTY

- výstražný maják s integr. anténou Master Pro 24V
- dálkový ovladač Keytis RTS / Keygo RTS
- bezpečnostní infrazávory
- kódová klávesnice RTS (kovová)
- Standard Receiver RTS
- Led osvětlení ramene
- Magnetická indukční smyčka

Kompletní sady pohonu a příslušenství





Obj. číslo	Popis	pohon Levixo 30	pohon Levixo 50	řídící jednotka CB 230 RTS	rameno 3 m 9018250	rameno 5 m 9018251
1216604	LEVIXO 30 RTS	1x				
1216605	LEVIXO 50 RTS		1x	1x		
9018250	Rameno LEVIXO 30, délka 3 m				1x	
9018251	Rameno LEVIXO 50, délka 5 m					1x
9017044	Opěrná vidlice					

Popis výrobku	Objednací číslo	EUR	Balení	Záruka (měsíce)	Dostupnost
LEVIXO 30 RTS	1216604	900,12	1	36	☒
LEVIXO 50 RTS	1216605	947,51	1	36	✓
Rameno LEVIXO 30, délka 3 m	9018250	85,61	1	36	✓
Rameno LEVIXO 50, délka 5 m	9018251	130,67	1	36	✓

Návod ke stažení ZDE

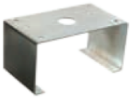

Příslušenství pro závory Levixo 30 a 50 RTS

	Popis zboží	Balení	Objednací číslo	EUR s DPH	Záruka (měsíce)	Dostupnost	
	Rameno 3 m - hliníkový profil - hmotnost je dokonale přizpůsobena kompenzační pružině závory	1	9018250	85,61	36	✓	ŽALUZIE
	Rameno 5 m - hliníkový profil - hmotnost je dokonale přizpůsobena kompenzační pružině závory	1	9018251	130,67	36	✓	ROLETY
	Ochranný pryžový profil pro rameno - zajišťuje měkký kontakt v případě nárazu do vozidla - zlepšuje viditelnost ramene - lze upevnit na dolní a/nebo horní hranu ramene - balení obsahuje roli s 12 m profilu a 4 koncovkami	1	9017045	43,53	36	✓	MARKÝZY & SCREENY
	Upevňovací podstavec pro základy - zajišťuje robustní upevnění závory - určený k zapuštění do betonových základů	1	9017043	36,32	36	✓	MARKÝZY & SCREENY
	Optické fotobuňky pro Levixo	1	1800124	65,46	36	⌚	INTERIÉR
	Gumový profil pro optické fotobuňky Levixo - dodáváno v roli 40 m se 40ti zátkami	1	9000011	444,65	36	⌚	VRATA A BRÁNY
							OVLADAČE
							PŘÍSLUŠENSTVÍ
							OBJEKTOVÉ ŘÍZENÍ



NOVINKA!

3 YEARS WARRANTY

somfy

RTS

Levixo 40/60 24V RTS



VLASTNOSTI A OBLAST POUŽITÍ

Vjezdová závora pro velmi intenzivní použití

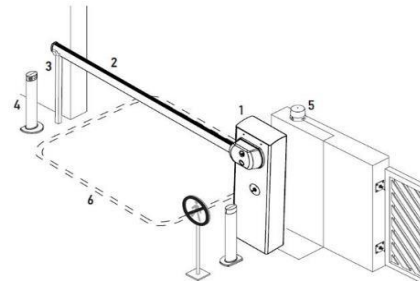

Robustní a odolné vjezdové závory, vhodné pro velmi intenzivní používání

VÝHODY PRO KONCOVÉ UŽIVATELE

Dva modely:

- **Levixo 40 max. délka ramene 4 metry** - čas otevření od 2,5 do 6s, maximální délka ramene 4 metry (v závislosti dle použitého příslušenství)
- **Levixo 60 max. délka ramene 6 metrů** - čas otevření od 9 do 9s, maximální délka ramene 6 metrů (v závislosti dle použitého příslušenství)

Dva druhy ramen:

- kulatý průřez (3, 5 a 6 m)
- obdélníkový průřez (3 a 5 m)

- vhodné pro velmi časté používání až do 2000 cyklů za den a 85 cyklů za hodinu
- široká nabídka příslušenství
- odemknutí pomocí klíče

VÝHODY PRO PROFESIONÁLY

Snadná a rychlá montáž (k dispozici i videonávod)

Široké možnosti nastavení

- až 50 nastavitelných parametrů

Široká nabídka příslušenství, provedení a délek ramen

TECHNICKÉ ÚDAJE

	Levixo 40	Levixo 60
Napájecí napětí:	230 V - 50 Hz	
Napájecí napětí motoru:	24 V DC	
Příkon pohonu:	300 W	
Počet cyklů za den:	2000	2000
Kroučící moment:	130 Nm	260 Nm
Doba otevření:	2,5 - 6 s	3-9 s
Napájení příslušenství:	24 V / 500 mA	
Rozhraní pro programování	LCD displej	
Rádiová frekvence:	RTS 433,42 MHz	
Max. počet dálkových ovladačů:	36	
Stupeň krytí:	IP54	
Provozní teplota:	-20° až +55°C	
Hmotnost bez ramene	40 kg	
Detekce překážky	enkodér	

SOUVISEJÍCÍ PRODUKTY

- upevňovací podstavec pro betonové základy
- opěrná vidlice ramene / sklopná opěrná noha
- sloupky pro montáž bezpečnostní infrazávory
- ochranný pryžový profil pro rameno (12 m)
- výstražný maják s integr. anténou Master Pro 24V
- dálkový ovladač Keytis RTS / Keygo RTS
- bezpečnostní infrazávory
- kódová klávesnice RTS (kovová)
- Standard Receiver RTS
- indukční smyčka
- sada LED osvětlení ramene

Kompletní sady pohonu a příslušenství

Obj. číslo	Popis	pohon Levixo 40 RTS	pohon Levixo 60 RTS	řídící jednotka Levixo	rameno kulaté 3, 5 nebo 6 m	rameno obdélníkové 3 nebo 5 m	sklopná opěrná noha 9020720
1216588	LEVIXO 40 RTS	1x		1x			
1216589	LEVIXO 60 RTS		1x	1x			
9020732	Rameno LEVIXO kulatý průřez, délka 3 m				1x		
9020734	Rameno LEVIXO kulatý průřez, délka 5 m						
9020736	Rameno LEVIXO kulatý průřez, délka 6 m						
9018250	Rameno LEVIXO obdélník. průřez, délka 3 m					1x	
9018251	Rameno LEVIXO obdélník. průřez, délka 5 m						
9020720	Sklopná opěrná noha						1x

Popis výrobku	Objednací číslo	EUR	Balení	Záruka (měsíce)	Dostupnost
LEVIXO 40 RTS	1216588	1 088,98	1	36	✓
LEVIXO 60 RTS	1216589	1 187,57	1	36	✓
Rameno LEVIXO kulatý průřez, délka 3 m *	9020732	142,74	1	36	✓
Rameno LEVIXO kulatý průřez, délka 5 m *	9020734	186,15	1	36	✓
Rameno LEVIXO kulatý průřez, délka 6 m *	9020736	242,00	1	36	✓
Rameno LEVIXO obdélník. průřez, délka 3 m *	9018250	85,61	1	36	✓
Rameno LEVIXO obdélník. průřez, délka 5 m *	9018251	130,67	1	36	✓
Sklopná opěrná noha	9020720	52,24	1	36	✓

* Upevňovací kity ramen viz příslušenství

[Návody ke stažení ZDE](#)



ŽALUZIE

ROLETY

MARKÝZY & SCREENY

INTERIÉR

VRATA A BRÁNY

OVLADAČE

PŘÍSLUŠENSTVÍ

OBJEKTOVÉ ŘÍZENÍ

Příslušenství pro závory Levixo 40 a 60 RTS

	Popis zboží	Balení	Objednací číslo	EUR s DPH	Záruka (měsíce)	Dostupnost	
	Rameno kulatý profil - hliníkový profil, hmotnost je dokonale přizpůsobena kompenzační pružině závory						ZÁLUŽIE
	délka 3 m	1	9020732	142,74	36	✓	
	délka 5 m	1	9020734	186,15	36	✓	
	délka 6 m	1	9020736	242,00	36	✓	
	Rameno obdélníkový profil - hliníkový profil, hmotnost je dokonale přizpůsobena kompenzační pružině závory						ROLETY
	délka 3 m	1	9018250	85,61	36	✓	
	Ochr. pryž. profil pro obdéln. rameno - zajišťuje měkký kontakt v případě nárazu do vozidla - zlepšuje viditelnost ramene - lze upevnit na dolní a/nebo horní hranu ramene - balení obsahuje roli s 12 m profilu a 4 koncovkami	1	9017045	43,53	36	✓	MARKÝZY & SCREENY
	Upevňovací podstavec pro základy - kotvicí deska zajišťuje robustní upevnění závory	1	9020719	39,18	36	✓	MARKÝZY & SCREENY
	Sklopná opěrná noha - poskytuje oporu rameni po dokončení pohybu	1	9020720	52,24	36	✓	INTERIÉR
	Opěrná vidlice - poskytuje oporu rameni po dokončení pohybu - eliminuje statické zatížení mechaniky závory a prodlužuje tak životnost - instalace zapuštěním do betonových základů	1	9020722	60,95	36	✓	VRATA A BRÁNY
	Upevňovací sada ramene						VRATA A BRÁNY
	pro kulatý profil	1	9020726	104,77	36	✓	
	pro obdélníkový profil	1	9020725	104,77	36	✓	
	Indukční smyčka - pro detekci vozidel (oceli), napájení 24V - slouží pro automatické otevření závory - funguje s kabelem magnetické indukční smyčky (9020724)	1	9020723	108,83	36	✓	OVLADAČE
	Kabel indukční smyčky - pro detekci vozidel (oceli), napájení 24V - funguje s kabelem magnetické indukční smyčky (9020723)	1	9020724	34,83	36	✓	PŘÍSLUŠENSTVÍ
	Sada LED osvětlení ramene - blikající světlo pro kulatý/obdélníkový profil ramene - 5 světelných modulů	1	9020718	69,65	36	✓	PŘÍSLUŠENSTVÍ
							OBJEKTIVÉ ŘÍZENÍ



Rollixo io



VLASTNOSTI A OBLAST POUŽITÍ

Řídící jednotka pro rolovací vrata

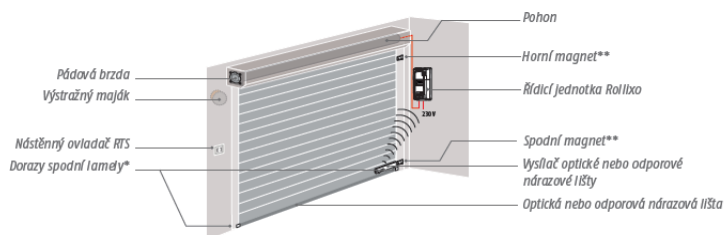

*Pro optickou nárazovou lištu.
**Pro bezdrátovou odporovou nárazovou lištu.

Ucelený systém pro rychlou a dokonalou montáž rolovacích vrat

VÝHODY PRO KONCOVÉ UŽIVATELE

Uživatelsky příjemný provoz

- obsahuje tlačítka pro ovládání
- integrované pomocné osvětlení
- bateriově napájená bezdrátová lišta, životnost 5 let
- široká škála volitelného příslušenství

Technologie io-homecontrol®

- kompatibilní se všemi zařízeními řady Somfy io
- zpětné hlášení na všech obousměrných dálkových ovladačích io

TECHNICKÉ ÚDAJE

Napájecí napětí:	230 V - 50 Hz
Třída ochrany:	I
Max. příkon řízeného pohonu:	750 W
Vestavěné osvětlení:	230V / max. 25W (E14)
Bezpečnostní vstupy:	3x bezpotenciálový NC infrázvora pádová brzda optická nebo odporová nárazová lišta
Rádiová frekvence:	868 - 870 MHz
Max. počet ovladačů 1W (Keygo io)	38
Max. počet ovladačů 2W (TaHoma, CNX)	neomezeně
Stupeň krytí:	IP20
Provozní teplota:	-20° až + 60°C
Výstup pro maják:	pouze LED maják 24V / max. 4W

VÝHODY PRO PROFESIONÁLY

Jednoduché a okamžité uvedení do provozu

- bezdrátová nárazová lišta nevyžaduje žádnou kabeláž mezi řídicí jednotkou a nárazovou lištou
- okamžitě provozuschopný, dálkové ovladače spárovány s řídicí jednotkou již z výroby

Univerzální řešení pro jakékoliv požadavky

- kompatibilní se všemi nárazovými lištami - bezdrátovými i kabelově připojenými, optickými i odporovými
- kompatibilní se všemi pohony Somfy NHK
- široká nabídka bezp. i doplňkového příslušenství

SOUVISEJÍCÍ PRODUKTY

- Somfy pohony LT50 / LT60
- nárazová optická nebo odporová lišta
- řídicí jednotky TaHoma a Connexoon
- výstražný maják s integr. anténou Master Pro 24V
- dálkový ovladač Keygo io
- bezpečnostní infrázvory
- pádová brzda
- bezdrátová klávesnice io (kovová)
- Standard Receiver io

Kompletní sady pohonu a příslušenství

Obj. číslo	Popis	Rollixo io	Keygo io	vysílač optické nárazové lišty	Optické čidlo Rollixo pro Ø 11 mm, délka 3,5m	Maják s anténou	Poplachová siréna Rollixo
1841165	ROLLIXO io	1x	2x	*	*	9017842	9017832

Popis výrobku	Objednací číslo	EUR	Balení	Záruka (měsíce)	Dostupnost
ROLLIXO io	1841165	218,65	5	60	✓

* je nutno přiojednat optické čidla

Návody ke stažení ZDE





Rollixo Optimo RTS



VLASTNOSTI A OBLAST POUŽITÍ

Řídicí jednotka pro rolovací vrata

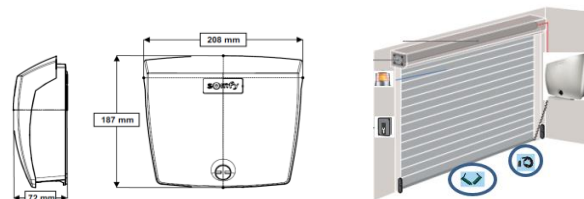

ŽALUZIE

ROLETY

Nejúčinnější způsob, jak motorizovat ucelený systém rolovacích vrat.

VÝHODY PRO KONCOVÉ UŽIVATELE

Uživatelsky příjemný provoz

- 4 samostatná tlačítka pro programování: 1 tlačítko = 1 funkce
- široká škála volitelného příslušenství
- 4 klíčová nastavení:
 - provozní režim
 - bezpečnostní lišta
 - pomocný výstup AUX
 - fotbuňky
- Bezchybné kabelové zapojení - Extrahovatelné a nezávislé svorkovnice
- zóna 230V a 24V jasně oddělená
- Vstup pro zapojení stavu LED.

TECHNICKÉ ÚDAJE

Napájecí napětí:	230 V - 50 Hz
Třída ochrany:	I
Max. příkon řízeného pohonu:	750 W
AUX	230V max 500W halogen (ne LED)
Bezpečnostní vstupy:	infrazávora
	pádová brzda
	drátová odporová nárazová lišta
	drátová optická nárazová lišta
Rádiová frekvence:	RTS 433 MHz
Max. počet ovladačů pro otevření	30
Max. počet ovladačů AUX výstup	4
Stupeň krytí:	IP44
Provozní teplota:	-20° až + 60°C
Výstup pro maják:	ano

MARKÝZY & SCREENY

INTERIÉR

VÝHODY PRO PROFESIONÁLY

Jednoduché a okamžité uvedení do provozu

Vyrobeno pro použití uvnitř nebo vně, IP 44

Nový návrh krabice - guma na krytu, není potřeba žádná kabelová průchodka.

Univerzální řešení pro jakékoliv požadavky

- kompatibilní s kabelově připojenými, optickými i odporovými
- kompatibilní se všemi pohony Somfy NHK
- široká nabídka bezp. i doplňkového příslušenství

SOUVISEJÍCÍ PRODUKTY

- Somfy pohony LT50 / LT60
- nárazová optická nebo odporová lišta
- řídicí jednotky TaHoma
- výstražný maják Master Pro 230V
- dálkový ovladač Keygo RTS
- bezpečnostní infrazávory
- pádová brzda
- bezdrátová klávesnice RTS (kovová)
- Standard Receiver RTS

VRATA A BRÁNY

OVLADAČE

Obj. číslo	Popis	Rollixo	Kabeláž 3m	Keygo RTS 1841064	Keytis RTS 1841026	externí anténa 2400472	Maják 9020138 nebo 9015034
1870502	ROLLIXO RTS	1x		Nutno objednat samostatně			
1870503	Rollixo Optimo RTS (před - kabelováno)	1x	1x				

PŘÍSLUŠENSTVÍ

Popis výrobku	Objednávací číslo	EUR	Balení	Záruka (měsíce)	Dostupnost
Rollixo Optimo RTS	1870305	122,12	5	60	✓
Rollixo Optimo RTS (předkabelováno)	1870503	148,92	5	60	✓

* k optické nárazové liště je nutné přibojednat optické členy a pryžový profil

** k odporové nárazové liště je nutné přibojednat pryžový profil a kontaktní pásek

Návod ke stažení ZDE



OBJEKTOVÉ ŘÍZENÍ



Rollixo RTS



VLASTNOSTI A OBLAST POUŽITÍ

Kompletní řešení pro rolovací garážová vrata

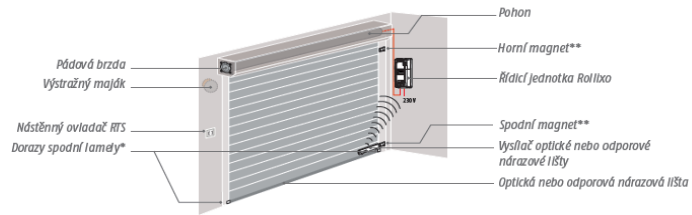

*Pro optickou nárazovou lištu.
**Pro bezdrátovou odporovou nárazovou lištu.

Ucelený systém pro rychlou a dokonalou montáž rolovacích vrat

VÝHODY PRO KONCOVÉ UŽIVATELE

Uživatelsky příjemný provoz

- obsahuje tlačítka pro ovládání
- integrované pomocné osvětlení
- bateriově napájená bezdrátová lišta, životnost 5 let
- široká škála volitelného příslušenství

TECHNICKÉ ÚDAJE

	Axroll RTS	Rollixo RTS
Napájecí napětí:	230 V - 50 Hz	
Rádiová frekvence:	RTS 433,42 MHz	
Max. příkon motoru:	750 W - 230V	
Vestavěné osvětlení:	-	ano
Bezpečnostní vstupy:	nárazová lišta odporová / optická havarijní stop infrazávora	
Vstup pro ovládání po kabelu:	bezpotenciálový kontakt N.O.	
Oomocné výstupy:	indikátor stavu vrat, el. zámek vnější osvětlení, výstražný maják	
Max. počet dálkových ovladačů:	32	32
Stupeň krytí:	IP44	IP20
Provozní teplota:	-20° až + 60° C	
Testováno na:	36500 cyklů otevíření/zavření	

VÝHODY PRO PROFESIONÁLY

Jednoduché a okamžité uvedení do provozu

- bezdrátová nárazová lišta nevyžaduje žádnou kabeláž mezi řídicí jednotkou a nárazovou lištou
- okamžitě provozuschopný, dálkové ovladače spárovány s řídicí jednotkou již z výroby

Univerzální řešení pro jakékoliv požadavky

- kompatibilní se všemi nárazovými lištami - bezdrátovými i kabelově připojenými, optickými i odporovými
- kompatibilní se všemi pohony Somfy NHK
- široká nabídka bezp. i doplňkového příslušenství

SOUVISEJÍCÍ PRODUKTY

- Somfy pohony LT50 / LT60
- nárazová optická nebo odporová lišta
- výstražný maják s integr. anténou Master Pro 24V
- dálkový ovladač Keygo RTS/io
- bezpečnostní infrazávory
- pádová brzda
- bezdrátová klávesnice (kovová)
- Standard Receiver RTS/io

Kompletní sady pohonu a příslušenství

Obj. číslo	Popis	Rollixo RTS	vysílač optické nárazové lišty	Optické čidlo Rollixo pro Ø 11 mm, délka 3,5m	Keygo RTS	Infrazávora
1841163	ROLLIXO RTS	1x	1781245	9018902	1841064	1841233

Popis výrobku	Objednací číslo	EUR	Balení	Záruka (měsíce)	Dostupnost
ROLLIXO RTS	1841163	194,81	5	60	✓

* k optické nárazové liště je nutné přibjednat optické členy a pryžový profil

** k odporové nárazové liště je nutné přibjednat pryžový profil a kontaktní pásek

[Návod ke stažení ZDE](#)



ŽALUZIE

ROLETY

MARKÝZY & SCREENY

INTERIÉR

VRATA A BRÁNY

OVLADAČE

PŘÍSLUŠENSTVÍ

OBJEKTOVÉ ŘÍZENÍ



Centreo Veo RT



VLASTNOSTI A OBLAST POUŽITÍ

Pohon pro průmyslová rolovací vrata a mříže

Centrální motor Somfy s vestavěným rádiovým přijímačem, který je dálkově nastavitelný z vysílače Somfy VEO RT



Rádiový centrální motor pro průmyslová rolovací vrata a mříže s možností dálkového ovládní v režimu "mrtvý muž" na vzdálenost přímého dohledu

VÝHODY PRO KONCOVÉ UŽIVATELE

- Možnost část. otevření** tlačítkem STOP ve směru nahoru
- Ochrana neodemčené mříže/vrat (při opomenutí odemčení motor zjistí nadměrné namáhání a provede pohyb v opačném směru a předejde tak poškození)
- Možnost odblokování pro snadné ruční ovládní
- Dálkové ovládní** (vs. klíčový spínač): ochrana před vandalismem, vzlupáním a mrazem; lepší estetika
- Možné režimy ovládní:**
- První režim: směr dolů "mrtvý muž" a nahoru impuls
- Druhý režim: směr nahoru i dolů "mrtvý muž"
- 5 let záruka

TECHNICKÉ ÚDAJE

Napájecí napětí:	230 V - 50 Hz
Dosah 3-tlač. dálk. ovladače VEO RT:	cca 5 m
Počet cyklů za den (ne ihned po sobě):	10
Rychlost:	10 ot./min.
Rádiová frekvence:	434 MHz (nekompatibilní s RTS)
Max. počet ovladačů:	12
Rádiový dosah dálkového ovladače:	+ 5 m (otevřený prostor)
Stupeň krytí:	IPX4
Max. doba nepřetržitého chodu:	4 minuty
Provozní teplota:	-10°/+40°C (výjim. -20°/+60°C)
Kapacita koncových spínačů:	20 ot.

VÝHODY PRO PROFESIONÁLY

- Nastavení (a změna) směru otáčení a koncových poloh dálkovým ovladačem (není nutný přístup k pohonu)
- Bezdrátové ovládní bez zapojování řídicí jednotky, klíčového spínače nebo externího přijímače
- Není třeba žádné bezpečnostní příslušenství - fotobuňky a lišta (splňuje CE a bezp. normy i bez nich)
- Bez vrtání otvorů do průčelí obchodu nebo provozovny
- Snížení poruch způsobených bezp. příslušenstvím

SOUVISEJÍCÍ PRODUKTY

- Adaptér z 60 mm hřídele na Ø 34: **9015363**
- Adaptér z 60 mm hřídele na Ø 42: **9015364**
- Adaptér z 60 mm hřídele na Ø 48: **9015366**
- Podložka na zvýš. Ø adaptéru z 200 na 220 nebo z 220 na 240 mm: **9016731**
- Klíčový spínač VEO RT: **1811536**
- 3-tlač. dálk. ovladač VEO RT: **1811453**
- Nást. držák pro DO: **2008886**
- Odblok. sada s pistol. rukojetí a 6 m bovdenem: **9015176**
- Odblok. sada s klas. rukojetí a 6 m bovdenem: **9017544**

Technické údaje

Obj. číslo	VEO RT	adaptér Ø 200		adaptér Ø 220		adaptér Ø 240		jmenovitý krouticí moment (Nm)	jmenovitý přítok (W)	jmenovitý proud (A)	brzda a odpojení převodovky	hřídel (Ø)	adaptér (Ø)	hmotnost (kg)	délka A (mm)	délka kabelu (m)
		nom.	max.	nom.	max.	nom.	max.									
1207087	VEO RT 1	160	200	150	190	-	-	75	300	1,3	ano	60	200	7	372	4
1207088	VEO RT 1	160	200	150	190	-	-	75	300	1,3	ano	60	220	7	372	4
1207089	VEO RT 2	220	250	200	230	180	210	100	360	1,6	ano	60	200	7	372	4
1207090	VEO RT 2	220	250	200	230	180	210	100	360	1,6	ano	60	220	7	372	4
1207091	VEO RT 2	220	250	200	230	180	210	100	360	2,0	ano	76	220	7	372	4
1207092	VEO RT 3	-	-	255	270	230	245	140	450	2,0	ano	60	220	7	372	4
1207093	VEO RT 3	-	-	255	270	230	245	140	450	2,0	ano	76	220	7	372	4
1207094	VEO RT 3	-	-	255	270	230	245	140	450	2,0	ano	76	240	7	372	4

Popis výrobku	Objednáací číslo	EUR s DPH	Balení	Záruka (měsíce)	Dostupnost
Centreo VEO RT 75Nm 60/200 *	1207087	434,04	1	60	☺
Centreo VEO RT 75Nm 60/220 *	1207088	453,61	1	60	☺
Centreo VEO RT 100Nm 60/200 *	1207089	462,88	1	60	☺
Centreo VEO RT 100Nm 60/220 *	1207090	481,41	1	60	☺
Centreo VEO RT 100Nm 76/220 *	1207091	523,76	1	60	☺
Centreo VEO RT 140Nm 60/220 *	1207092	528,27	1	60	☺
Centreo VEO RT 140Nm 76/220 *	1207093	560,65	1	60	☺
Centreo VEO RT 140Nm 76/240 *	1207094	604,93	1	60	☺
Adaptér z 60 mm hřídele na Ø 34 mm	9015363	12,76	1	60	☺
Adaptér z 60 mm hřídele na Ø 42 mm	9015364	12,76	1	60	☺
Adaptér z 60 mm hřídele na Ø 48 mm	9015366	11,77	1	60	☺
Podložka na zvýšení Ø adaptéru z 200 na 220 nebo z 220 na 240 mm	9016731	13,35	1	60	☺
Odblokovací sada s pistolovou rukojetí a 6 m bovdenem	9015176	18,62	1	60	☺
3-tlačítkový dálkový ovladač VEO RT (náhradní)	2008576	74,46	40	60	✓
Nástěnný držák pro dálkový ovladač VEO RT	2008886	11,00	1	60	☺
Klíčový spínač VEO RT	1811536	91,06	40	60	☺

* včetně 3-tlačítkového dálkového ovladače TSA VEO RT

ŽALUZIE

ROLETY

MARKÝZY & SCREENY

INTERIÉR

VRATA A BRÁNY

OVLADAČE

PŘÍSLUŠENSTVÍ

OBJEKTOVÉ ŘÍZENÍ



Bezpečnostní příslušenství

	Popis zboží	Balení	Objednací číslo	EUR s DPH	Záruka (měsíce)	Dostupnost	
	Externí anténa RTS	28	2400472	30,83	36	✓	ŽALUZIE
	Externí anténa IO - pro zvětšení dosahu; délka kabelu 5 m	10	9013953	32,53	36	✓	
	Kódový zámek - dva ovládací kontakty (vrata + brána) - pro montáž na omítku; provedení antivandal - rozměry: 110 x 92 x 16	10	2400581	159,83	36	✓	ROLETY
	Kódový zámek RTS 2-kanálový dálkový ovladač s klávesnicí frekvence 433,42 MHz krytí : IP 55; rozměry: 105x75x25mm dosah : 30m pracovní teplota .-20 - + 60 C	31	1841030	83,94	36	✓	
	Kovový kódový zámek RTS	24	1841116	145,12	36	✓	MARKÝZY & SCREENY
	Kovový kódový zámek io - 2-kanálový dálkový ovladač s klávesnicí - provedení antivandal - krytí : IP 44; rozměry: 115x95x30 mm - dosah : 30m pracovní teplota .-20 - + 60 C	1	1841207	158,98	60	✓	
	Pádová brzda Timmer - rozměry: 101 x 101 mm, kabel 5 m; čtyřhran 18 mm - rozměry pro upevnění: 85 x 85 mm	1	2007928	109,33	36	✓	INTERIÉR
	95 Nm, max 22 otáček/min 147 Nm, max 22 otáček/min	1	2007930	132,10	36	✓	
	Vysílač XSE - pro optickou a odporovou lištu - bezdrátové připojení nárazové lišty k Rollixo RTS / Rollixo io	48	1782774	54,07	36	✓	VRATA A BRÁNY
	Optické čidlo Rollixo pro Ø 11 mm - dotykovou lištu, délka 3,5 m	50	9018902	37,25	36	✓	
	- dotykovou lištu, délka 6,5 m	50	9015222	37,25	36	✓	
	Reflexní infrazávora - pro montáž na omítku, dosah 12 m - napájení 24 VDC; kontakty: 1 x NC	40	9013647	78,74	36	✓	OVLADAČE
	Infrazávora NO, NC, BUS - pro montáž na omítku, dosah 12 m - napájení 24 VDC; kontakty: 1 x NO, 1 x NC - rozměry: 121 x 38 x 28 mm	1	1841233	42,88	36	✓	
	Nastavitelná infrazávora MASTER PRO 180 - rozsah natočení 180°(+/- 90°) - pro montáž na omítku, dosah 30 m - napájení 24V AC/DC; IP 45 - rozměry: 130 x 45 x 43 mm	25	1841216	60,70	36	✓	
	Ochranný kryt pro infrazávoru chrání infrazávoru 1841233 před poškozením	10	9015132	22,68	36	✓	OBJEKTOVÉ ŘÍZENÍ



Majáky

	Popis zboží	Balení	Objednací číslo	EUR	Záruka (měsíce)	Dostupnost
	Maják 24V s integr. anténou RTS	1	9026384	72,37	60	✓
	Maják 24V s integr. anténou io	1	9026830	72,37	60	✓
	Maják 230V s anténou RTS	24	9015034	49,56	36	✓
	Maják 24V ECO bez antény	1	9026385	37,46	60	✓
	Maják 230V ECO bez antény	1	9020138	32,53	36	✓
	Držák majáku	1	9026387	14,43	60	✓

ŽALUZIE

ROLETY

MARKÝZY & SCREENY

INTERIÉR

VRATA A BRÁNY



Mezinárodní
společnost s
lokální
přítomností ve
více než **60**
zemích světa

7 výrobních
závodů napříč
kontinenty

Více než **400**
výzkumných
pracovníků ve
vlastních
vývojových
centrech

50 let
společnosti v
rodinném
vlastnictví

Katalog Somfy 2020 - Ovladače a přijímače

Objednávky

Telefon: 273 139 138

E-mail: somfy@somfy.cz

Technické poradenství a reklamace

Telefon: 273 139 137

E-mail: servis.cz@somfy.cz

Platnost od 1. ledna 2020. Dodací podmínky jsou EXW sklad EEDP. Pro dodávky platí Všeobecné obchodní podmínky Somfy v aktuálním znění (www.somfy.cz). Prodávající si vyhrazuje právo změny cen v průběhu roku v případě změny kurzu CZK/EUR od doby vydání ceníku o více než 3%.

Dodací termíny jsou 3-15 pracovních dní ode dne objednání.

Zboží označené přesýpacími hodinami však není skladovou položkou (obvyklé dodání cca 15 pracovních dní).

!! Dodací termíny se mohou lišit. Bližší potvrzení termínu dodání obdržíte v potvrzení případné objednávky !!

Somfy, spol. s r.o., Baawer Office House, Bavorská 2780/2, 155 00, Praha 5

TaHoma



TaHoma®

VLASTNOSTI A OBLAST POUŽITÍ

- bezdrátové ovládání výrobků v domě pomocí chytrého mobilního telefonu, tabletu nebo přes webové rozhraní PC
- bez nutnosti elektroinstalace / zásahu do interiéru
- u io-homecontrol® a dalších vybraných produktů je zobrazena aktuální pozice nebo stav každého výrobku
- umožňují snadnou tvorbu scénářů (aktivace manuálně/časově/senzory)
- snadná tvorba denních scénářů, které je možné přiřadit do týdenních scénářů
- řízení až 200 io-homecontrol® zařízení
- mobilní aplikace pro Android a iOS
- více informací na www.somfy.cz nebo www.somfy.sk



Řídící jednotka TaHoma® vám umožní ovládat a automatizovat vaši chytrou domácnost Somfy díky připojení k internetu odkudkoliv

VÝHODY PRO KONCOVÉ UŽIVATELE

- u io-homecontrol® a dalších vybraných produktů je zobrazena **aktuální pozice nebo stav každého výrobku:**
- jsou uzamčeny vchodové dveře?
- jsou zatažené rolety?
- je zhasnuto?
- TaHoma umožňuje propojení s několika čidly s možností automaticky spustit požadovaný scénář*
- **snadná a komfortní obsluha pomocí webového prohlížeče/aplikací pro android a iOS**
- **jednoduché nastavení systému pomocí PC/iPadu**
- přehledné: každý výrobek může být individuálně pojmenován, přiřazen do místností / pater / lokací
- **kompatibilní s vybranými výrobky: Velux, Philips HUE, Honeywell, Hitachi, GU, Hoppe a další**



TECHNICKÉ ÚDAJE

Provozní teplota:	5°C až +50°C
Kmitočtové pásmo:	433,42 / 868,25 / 868,95 / 869,85 MHz
Typ zařízení	Max. počet
io zařízení:	200
RTS zařízení:	50
RTD zařízení:	50
RTDS zařízení:	50
EnOcean zařízení:	128
OVP zařízení:	200
Počet kamer:	5
Zwave zařízení:	232
Přehrávačů scénářů:	20
HUE Bridge:	1 brána (50 světel)
Scénářů:	40
Časových scénářů:	40
SMART scénářů:	20
Podmínek ve SMART:	6
E-mail upozornění:	3
Push notifikace:	neomezeně
Max. počet zař. (všechny protokoly):	200
Server pro aktivaci:	https://www.somfy-connect.com/cs/

VÝHODY PRO PROFESIONÁLY

- **kompatibilní se všemi přijímači io-homecontrol®, RTD a RTS a jinými viz technická specifikace**

Výhody pro vaše podnikání

- vaši zákazníci vše zvládnou hravě sami: krok za krokem vše snadno nastaví podle průvodce a po instalaci si mohou upravit nastavení dle svých potřeb, aniž by se museli bát, že cokoliv poškodí nebo smažou

Nová dimenze vašeho podnikání

- rozšiřuje sortiment produktů, které lze nabídnout nad rámec stínící techniky

SOUVISEJÍCÍ PRODUKTY



Technické údaje



imenovitě napětí	kmitočet	imenovitý proud	Max. počet zařízení	stupeň krytí	hmotnost	rozměr šířka	rozměr výška	rozměr hloubka
(V)	(Hz)	(A)			(kg)	(mm)	(mm)	(mm)
230	50	1,75	200	IP20	0,24	109	96	115

Popis výrobku

Objednáací číslo	EUR s DPH	Balení	Záruka (měsíce)	Dostupnost
TaHoma box io (TaHoma box, 1x USB napájecí kabel a 1x síť. kabel RJ45 1m)	1811478	299,98	1	60

* Slučovací senzor nesmí být současně spárován přímo s pohonem

Návody ke stažení ZDE





Tahoma DIN - Rail



- Offline instalace
- Každodenní použití

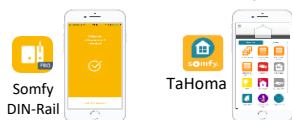

Tahoma DIN-Rail je inteligentní řízení domácnosti umístěné do rozvodné skříně. Vhodné řešení pro novostavby.

VÝHODY PRO KONCOVÉ UŽIVATELE

- Ovládejte, centralizujte a programujte si vaše domácí vybavení z pohodlí domova nebo vzdáleně.
- Váš komfort, bezpečí a úspora energie
- Tahoma je kompatibilní se Somfy produkty a 19 hlavními hráči v oblasti domácího vybavení:
- Chytrá světla Hue, střešní okna Velux, klimatizace a tepelná čerpadla Hitachi, zámky GU, poslech od Sonos a mnohem více...
- Váš Smart Home box je skryt do rozvodné skříně
- Stručný přehled domácích zařízení, které lze snadno ovládat v aplikaci a nebo hlasem naleznete na www.somfy.cz
- Představte si scénáře, které odpovídají vašem životnímu stylu a usnadní vám každodenní život



VÝHODY PRO PROFESIONÁLY

- Kompatibilní se všemi přijímači io-homecontrol®, RTS, dále pak s vybranými produkty Zwave, EnOcean, Zigbee. Kompatibilita se Somfy Protect, Somfy Keys a Somfy Termostat.
- Aplikace Tahoma DIN-Rail pro snadnou instalaci v offline prostředí
- Vaši zákazníci vše zvládnou hravě sami: krok za krokem vše snadno nastaví podle průvodce a po instalaci si mohou upravit nastavení dle svých potřeb, aniž by se museli bát, že cokoliv poškodí nebo smažou

Technické údaje



VLASTNOSTI A OBLAST POUŽITÍ

- Bezdrátové ovládání výrobků v domě pomocí chytrého mobilního telefonu, tabletu nebo přes webové rozhraní PC
- Ovládání přes hlasové asistenty
- Určeno pro novostavby, DIN-Rail se umísťuje do rozvodné skříně
- Zcela modulární, s velkým výběrem rádiových modulů, které odpovídají vybavení vašeho bydlení
- U io-homecontrol® a dalších vybraných produktů je zobrazena aktuální pozice nebo stav každého výrobku
- Umožňuje snadnou tvorbu scénářů (prostě/agenda/podmíněné)
- Řízení až 200 io-homecontrol® zařízení

TECHNICKÉ ÚDAJE

Provozní teplota:	-10°C až +40°C
Kmitočtové pásmo:	433,42 / 868,25 / 868,95 / 869,85 MHz
Typ zařízení	Max. počet
io zařízení:	200
RTS zařízení:	50 (modul)
Zwave zařízení:	60 (modul)
EnOcean zařízení:	50 (modul)
HUE Bridge:	1 brána (50 světel)
IP gateways & Cloud-to-cloud	20
Somfy Protect	1 účet
Somfy Keys	1 účet
Somfy Termostat	1 účet
Visidom kamery	8
Přehrávačů scénářů:	20
Scénářů:	40
Časových scénářů:	40
SMART scénářů:	20
Podmínek ve SMART:	6
E-mail upozornění:	3
Push notifikace:	20
Max. počet zař. (všechny protokoly):	200
Server pro aktivaci:	https://www.somfy-connect.com/cs/

SOUVISEJÍCÍ PRODUKTY



Jmenovité napětí	Kmitočet	Jmenovitý proud	Max. počet zařízení	Odolnost proti nárazu	hmotnost	rozměr šířka	rozměr výška	rozměr hloubka
(V)	(Hz)	(A)		IK07	(kg)	(mm)	(mm)	(mm)
230	50	1,8	200	IK07				
podle počtu modulů								

Popis výrobku	Objednací číslo	EUR s DPH	Balení	Záruka (měsíce)	Dostupnost
TAHOMA DINRAIL PACK IO	1811688	423,03		60	✓
TAHOMA DINRAIL PACK IO + WIFI	1811689	567,30		60	✓
RTS MODUL	1811693	145,20		60	✓
ZWAVE MODUL	1811692	145,20		60	⊗
ENOCEAN MODUL	1811694	145,20		60	⊗
ZIGBEE 3.0 MODUL	1870454	145,20		60	⊗
WIFI MODUL	1811691	145,20		60	⊗
EXTERNÍ ANTENA 433-868MHz (RTS/io/Zwave/EnOcean)	1811738	36,16		60	⊗
EXTERNÍ ANTENA 2.4GHz (WIFI/Zigbee)	1811739	36,16		60	⊗

Návody ke stažení ZDE



ŽALUZIE

ROLETY

MARKYZY & SCREENY

INTERIÉR

VRATA A BRÁNY

OVLAĐAČE

PŘÍSLUŠENSTVÍ

OBJEKTOVÉ ŘÍZENÍ



Connexoon io



CONNEXOON



VLASTNOSTI A OBLAST POUŽITÍ

- bezdrátové ovládání vybraných io zařízení pomocí chytrého mobilního telefonu nebo tabletu
- u io-homecontrol® a dalších vybraných produktů je zobrazena aktuální pozice nebo stav každého výrobku
- funkce časovače (časové spouštění akcí, simulace přítomnosti)
- funkce geolokalizace (aplikace Access)
- funkce snapshot (aplikace Terrace)
- mobilní aplikace pro Android a iOS
- více informací na www.somfy.cz nebo www.somfy.sk



Rídící jednotka Connexoon® vám umožní ovládat zařízení io v prostředí vašeho domova díky připojení k internetu odkudkoliv

VÝHODY PRO KONCOVÉ UŽIVATELE

- u io-homecontrol® a dalších vybraných produktů je zobrazena **aktuální pozice nebo stav každého výrobku:**
- **jsou uzamčeny vchodové dveře?**
- **jsou zatažené rolety?**
- **je zhasnuto?**
- **lze vytvořit a spouštět až 4 scénáře** pro současně ovládání několika připojených zařízení najednou
- **kontrola stavu připojených zařízení jedním kliknutím**
- u aplikace Window lze nastavit vaše zařízení v závislosti na čase, aktivovat časovač, simulovat přítomnost, nebo zapnout/vypnout sluneční automatiku
- u aplikace Access vjezdová brána reaguje na vaši polohu/příjezd k domu (funkce geolokalizace)

TECHNICKÉ ÚDAJE

Provozní napětí:	230V 50 Hz
Rozměry:	110x71,5x24 mm
Hmotnost:	77 g
Provozní teplota:	5°C až +35°C
Krytí:	IP 30
Kmitočtové pásmo:	868,25 / 868,95 / 869,85 MHz
Typ zařízení	Max. počet
Maximum zařízení:	40
Maximum senzorů:	4
Maximum scénářů:	4 (v jedné aplikaci)
Maximum časovačů:	8 (Connexoon Window)
Maximum HUE:	1 brána
Server pro aktivaci:	https://www.somfy-connect.com/cs/

VÝHODY PRO PROFESIONÁLY

Výhody pro vaše podnikání

- vaši zákazníci vše zvládnou hravě sami: krok za krokem vše snadno nastaví podle průvodce a po instalaci si mohou upravit nastavení dle svých potřeb, aniž by se museli bát, že cokoliv poškodí nebo smažou

Nová dimenze vašeho podnikání

- rozšiřuje sortiment produktů, které lze nabídnout nad rámec stínící techniky

SOUVISEJÍCÍ PRODUKTY

3 aplikace s následující kompatibilitou:

Access - garážová vrata, brány, přijímače pro osvětlení, zabezpečovací systémy, dveřní zámky, Philips Hue

Terrace - markýzy, pergoly, screeny, přijímače pro osvětlení, sluneční a teplotní senzory***

Window - rolety, žaluzie, screeny, přijímače pro osvětlení, Philips Hue, sluneční a teplotní senzory***



CONNEXOON
ACCESS



CONNEXOON
TERRACE



CONNEXOON
WINDOW

Technické údaje



jmenovité napětí	kmitočet	jmenovitý proud	Max. počet zařízení	stupeň krytí	hmotnost	rozměr šířka	rozměr výška	rozměr hloubka
(V)	(Hz)	(mA)			(kg)	(mm)	(mm)	(mm)
230	50	500	40	IP30	0,77	144,7	60,8	22,4

Popis výrobku

Objednávací číslo	EUR s DPH	Balení	Záruka (měsíce)	Dostupnost
Connexoon box io	1811429	169,04	1	60
Sada Elixo 500 3S & Connexoon box io */**	1216508	553,73	1	36/60

* Balení vždy obsahuje: Connexoon box io, 1x USB napájecí kabel a 1x síťový kabel RJ45 1m

** Více informací v sekci Pohony pro vrata a brány

*** Sluneční senzor nesmí být současně spárován přímo s pohonem

Návody ke stažení ZDE



ŽALUZIE

ROLETY

MARKÝZY & SCREENY

INTERIÉR

VRATA A BRÁNY

OVLADAČE

PŘÍSLUŠENSTVÍ

OBJEKTOVÉ ŘÍZENÍ

Somfy One



VLASTNOSTI A OBLAST POUŽITÍ

- Vaše "All-In-One" (vše v jednom) bezpečnostní řešení včetně sirény, bezpečnostní kamery a pohybového čidla
- vestavěná HD kamera s nočním viděním
- vestavěná siréna 90+ dB
- okamžité zasilání upozornění při detekci poplachu
- kompatibilní s příslušenstvím Somfy Protect
- kompatibilní s TaHoma
- vzdálené upozornění na přítomnost kouře detekované externím kouřovým čidlem



Bezpečnostní řešení typu "vše v jednom" včetně vestavěné sirény, bezpečnostní kamery a pohybového čidla

VÝHODY PRO KONCOVÉ UŽIVATELE

- Pokud je v domě zjištěno vniknutí, siréna o výkonu 90 + dB se automaticky zapne, aby odradila narušitele. Pokud chcete, můžete mít nastaven tichý režim a sirénu spouštět ručně jednoduchým kliknutím z chytrého telefonu.
- Fotografie a video jako důkaz. Jakmile fotoaparát detekuje vetřelce, fotografie se okamžitě uloží a kamera natočí a uloží několikasekundový záznam pohybu.
- Sdílejte přístup k vašemu systému se svými sousedy, přáteli nebo rodinou. Při nízkém stupni varování budou moci na místě zasáhnout, pokud nejste zrovna k dispozici.
- Chcete-li chránit vaše soukromí, motorizovaná clona kamery se při návratu domů automaticky zavře a otevře se, když domov opustíte. Můžete ji ovládat ale i z aplikace.
- Umístěte Somfy One na požadované místo a připojte jej. Stačí pouze několik kliknutí z vaší aplikace a váš systém začne fungovat. Přemístování Somfy One je snadné, protože jej nemusíte znovu instalovat.
- Díky své kompatibilitě s Amazon Echo* můžete svůj Somfy One jednoduše ovládat i hlasem. Máte plné ruce, když opouštíte domov? Jednoduše řekněte Amazon Echo, aby aktivoval alarm, když jste na cestě z domu.



* v závislosti na dostupnosti Amazon Echo v dané zemi

TECHNICKÉ ÚDAJE

Vestavěná siréna 90+dB
Rozměry: 90 mm x 110 mm
Napájení: 5V/1,5A napájecí zdroj
Materiál polykarbonát, barva černá
Bezpečnost komunikace (SSL/TLS s RSA) a šifrovaný cloud storage (AES-256)
Wi-fi 802.11 b/g/n (2.4 GHz) Open/WEP/ WPA2-Personal/WPA-WPA2 mixed
Doporučená min. rychlost uploadu: 500 Kbps
Čip 1/3" CMOS AR0330
Objektiv širokoúhlý 130° (diagonálně), digitální zoom 8x
Bluetooth 4.0
Rozlišení Full HD 1080 p / 30 fps
Noční vidění 6 m s mechanickým infračerveným filtrem
Vestavěný reproduktor a mikrofon
Motorizovaná clona
Radiová frekvence Somfy Protect 868 Mhz
Detekce pohybu 5 m / rozpoznání zvířat
Ochrana proti neautorizované manipulaci
CE/FCC certifikace
Video záznam 10 s uložení 1 den, pokud je detekován pohyb
Až 7 dní nepřetržitého nahrávání (volitelná placená služba)
Max. rozšířitelnost: 50x čidlo, 50x klíčenka Key fob, 2x venkovní siréna, 2x vnitřní siréna, 2x opakovací rádiového signálu, 3x bezpečnostní kamera

SOUVISEJÍCÍ PRODUKTY

Somfy One je kompatibilní s kompletní nabídkou příslušenství Somfy Protect:

- čidlem IntelliTAG™
- vnitřním pohybovým čidlem
- vnitřní sirénou
- venkovní sirénou
- klíčenkou Key fob
- bezpečnostní kamerou

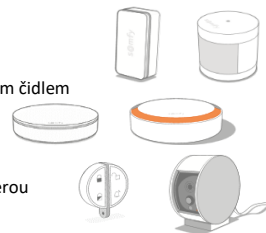

Technické údaje



imenovitě napětí (V)	imenovitě proud (A)	hmotnost (kg)	rozměr šířka (mm)	rozměr výška (mm)	rozměr hloubka (mm)
230	1,5	0,26	90	110	90

Popis výrobku	Objednávací číslo	EUR s DPH	Balení	Záruka (měsíce)	Dostupnost
Somfy One	1870387	246,73	1	60	✓
Čidlo IntelliTAG™	1870382	50,77	1	60	✓
Vnitřní pohybové čidlo	1870385	69,81	1	60	✓
Vnitřní siréna	1870389	128,85	1	60	✓
Venkovní siréna	1870386	148,46	1	60	✓
Klíčenka Key fob	1870384	29,81	1	60	✓
Somfy Radio Extender	1870390	111,69	1	60	✓

Návod pro instalaci dostupný v aplikaci "SOMFY PROTECT"



Somfy One+



VLASTNOSTI A OBLAST POUŽITÍ

- Vaše "All-In-One" (vše v jednom) bezpečnostní řešení včetně sirény, bezpečnostní kamery a pohybového čidla
- vestavěná HD kamera s nočním viděním
- vestavěná siréna 90+ dB
- okamžité zasilání upozornění při detekci poplachu
- kompatibilní s příslušenstvím Somfy Protect
- kompatibilní s TaHoma
- vzdálené upozornění na přítomnost kouře detekované externím kouřovým čidlem



Bezpečnostní řešení typu "vše v jednom" včetně vestavěné sirény, bezpečnostní kamery, pohybového čidla a záložního zdroje

VÝHODY PRO KONCOVÉ UŽIVATELE

- Pokud je v domě zjištěno vniknutí, siréna o výkonu 90 + dB se automaticky zapne, aby odradila narušitele. Pokud chcete, můžete mít nastaven tichý režim a sirénu spouštět ručně jednoduchým kliknutím z chytrého telefonu.
- Fotografie a video jako důkaz. Jakmile fotoaparát detekuje vetřelce, fotografie se okamžitě uloží a kamera natočí a uloží několikasekundový záznam pohybu.
- Sdílejte přístup k vašemu systému se svými sousedy, přáteli nebo rodinou. Při nízkém stupni varování budou moci na místě zasáhnout, pokud nejste zrovna k dispozici.
- Chcete-li chránit vaše soukromí, motorizovaná clona kamery se při návratu domů automaticky zavře a otevře se, když domov opustíte. Můžete ji ovládat ale i z aplikace.
- Umístěte Somfy One na požadované místo a připojte je. Stačí pouze několik kliknutí z vaší aplikace a váš systém začne fungovat. Přemístování Somfy One je snadné, protože jej nemusíte znovu instalovat.
- Díky své kompatibilitě s Amazon Echo* můžete svůj Somfy One jednoduše ovládat i hlasem. Máte plné ruce, když opouštíte domov? Jednoduše řekněte Amazon Echo, aby aktivoval alarm, když jste na cestě z domu.

Somfy One+ nabízí navíc (oproti Somfy One):

- Vestavěnou záložní baterii s autonomním provozem až 3 h a upozorněním push zprávou v případě výpadku proudu.
- V případě výpadku internetového připojení (Wi-Fi) jsou záznamy dočasně ukládány na SD kartu.
- Čidlo IntelliTAG™ a klíčenka Key fob již v sadě



* v závislosti na dostupnosti Amazon Echo v dané zemi

TECHNICKÉ ÚDAJE

Vestavěná siréna 90+dB
Rozměry: 90 mm x 110 mm
Napájení: 5V/1,5A napájecí zdroj
Materiál polykarbonát, barva bílá
Bezpečnost komunikace (SSL/TLS s RSA) a šifrovaný cloud storage (AES-256)
Wi-fi 802.11 b/g/n (2.4 GHz) Open/WEP/ WPA2-Personal/WPA-WPA2 mixed
Doporučená min. rychlost uploadu: 500 Kbps
Čip 1/3" CMOS AR0330
Objektiv širokoúhlý 130° (diagonálně), digitální zoom 8x
Bluetooth 4.0
Rozlišení Full HD 1080 p / 30 fps
Noční vidění 6 m s mechanickým infračerveným filtrem
Vestavěný reproduktor a mikrofon
Motorizovaná clona
Radiová frekvence Somfy Protect 868 Mhz
Detekce pohybu 5 m / rozpoznání zvířat
Ochrana proti neautorizované manipulaci
CE/FCC certifikace
Video záznam 10 s uložení 1 den, pokud je detekován pohyb
Až 7 dní nepřetržitého nahrávání (volitelná placená služba)
Max. rozlišitelnost: 50x čidlo, 50x klíčenka Key fob, 2x venkovní siréna, 2x vnitřní siréna, 2x opakovací radiového signálu, 3x bezpečnostní kamera

SOUVISEJÍCÍ PRODUKTY

Somfy One je kompatibilní s kompletní nabídkou příslušenství Somfy Protect:

- čidlem IntelliTAG™
- vnitřním pohybovým čidlem
- vnitřní sirénu
- venkovní sirénu
- klíčenkou Key fob
- bezpečnostní kamerou

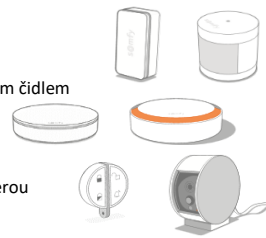

Technické údaje



jmenovité napětí (V)	kmitočet (Hz)	jmenovitý proud (A)	hmotnost (kg)	rozměr šířka (mm)	rozměr výška (mm)	rozměr hloubka (mm)
230	50	1,5	0,35	90	110	90

Popis výrobku	Objednáací číslo	EUR s DPH	Balení	Záruka (měsíce)	Dostupnost
Sada Somfy One+ (sada včetně čidla IntelliTAG™ a klíčenky Key fob)	1870388	384,23	1	60	✓
Čidlo IntelliTAG™	1870382	50,77	1	60	✓
Vnitřní pohybové čidlo	1870385	69,81	1	60	✓
Vnitřní siréna	1870389	128,85	1	60	✓
Venkovní siréna	1870386	148,46	1	60	✓
Klíčenka Key fob	1870384	29,81	1	60	✓
Somfy Radio Extender	1870390	111,69	1	60	✓

Návod pro instalaci dostupný v aplikaci "SOMFY PROTECT"



Detektor kouře Somfy One +



VLASTNOSTI A OBLAST POUŽITÍ

- kompatibilní **pouze** se Somfy One / One + a Home alarm
- lze propojit více čidel a ochránit tak celou nemovitost
- Díky aplikaci Somfy Protect dokáže informovat o vzniku požáru ať už jse kdekoliv

Inteligentní detektor kouře s online notifikacemi a kompatibilitou s řadou Somfy Protect (One, One+, Home alarm)

VÝHODY PRO KONCOVÉ UŽIVATELE

Okamžité notifikace

V případě detekce kouře okamžitě informuje vybrané uživatele push notifikací, SMS a emailem s fotografií

Výkonná siréna

Vestavěná siréna 85dB

Spolupráce jednotlivých čidel

V případě detekce požáru si jednotlivá čidla předají informaci a alarm je tak předáván i ve velmi rozsáhlých nemovitostech

Aplikace

Vypnutí falešného poplachu (například v kuchyni) přímo v aplikaci bez nutnosti stisknout tlačítko na detektoru

Baterie

Dlouhá životnost a přehled o stavu baterií v aplikaci. Při nízkém stavu baterií jsou opakovaně informováni vybraní uživatelé.

Snadná instalace

V balení kompletní instalační materiál pro montáž na stěnu či strop.

Instalační průvodce je součástí aplikace SomfyProtect

Připomenutí testu funkčnosti

Aplikace uživateli připomíná periodické zkoušky funkčnosti

TECHNICKÉ ÚDAJE

Způsob detekce kouře: optické čidlo
Napájení: 2 x 1,5V AA baterie
Životnost na baterie: 5 let autonomně, 2 roky v systému
Rozměry: průměr 12cm, výška 3 cm
Komunikační protokol: součást systému Somfy protect
Vestavěná siréna 85 dB
Maximální počet čidel pro jednu instalaci: 10
Certifikace: CE - EN 14604

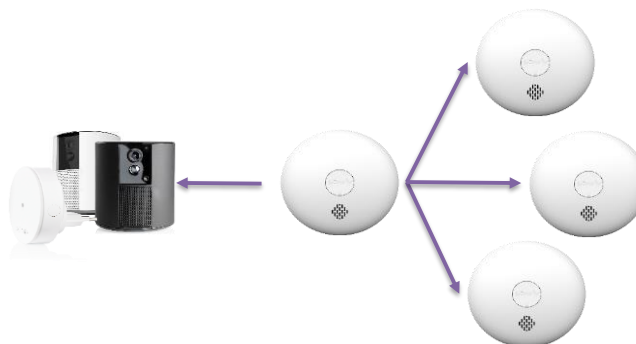

SOUVISEJÍCÍ PRODUKTY

Somfy Protect Home alarm - Somfy Protect Home Alarm je jediný bezpečnostní systém, který se přizpůsobuje vašim potřebám a vašemu každodennímu životu



Somfy ONE / ONE+ - Bezpečnostní řešení typu "vše v jednom" včetně vestavěné sirény, bezpečnostní kamery, pohybového čidla a u One+ i záložního zdroje

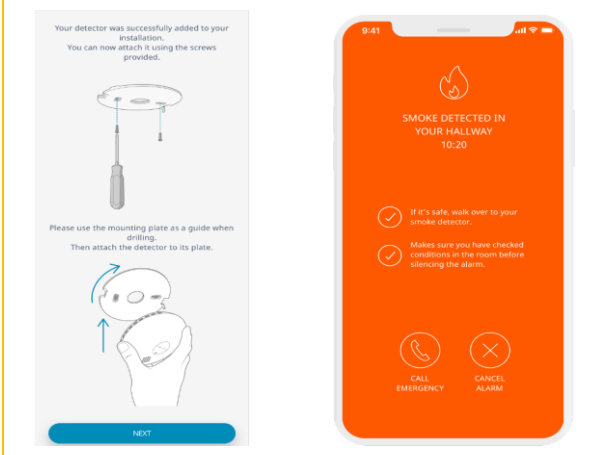

Popis výrobku	Objednávací číslo	EUR s DPH	Balení	Záruka (měsíce)	Dostupnost
Kouřový detektor SFY Protect	1870289	63,65	1	60	✓

Návod pro instalaci dostupný v aplikaci "SOMFY PROTECT"

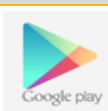

[Návod ke stažení ZDE](#)



ŽALUZIE

ROLETY

MARKÝZY & SCREENY

INTERIÉR

VRATA A BRÁNY

OVLADAČE

PŘÍSLUŠENSTVÍ

OBJEKTOVÉ ŘÍZENÍ

Indoor Camera



VLASTNOSTI A OBLAST POUŽITÍ

- S bezpečnostní kamerou Somfy s motorizovanou clonou si sami zvolíte, kdy chcete nahrávat - jednoduše klepnutím na svůj smartphone.

SomfyVision™: Nejlepší detekce pohybu

Nebojte se falešných poplachů díky technologii SomfyVision™ unikátní technologii, která kombinuje detekci pomocí infračerveného záření s analýzou obrazu.

Ovládejte svůj systém snadno ze svého smartphonu a zůstaňte připojeni k domovu. Používejte aplikaci Somfy Protect!

Inteligentní bezpečnostní kamera, která chrání jak váš domov tak vaše soukromí

VÝHODY PRO KONCOVÉ UŽIVATELE

- Vyberte, co chcete zabezpečit

Vyberte oblasti, které nechcete detekovat, jako je např. váš gauč, kde se pravidelně uvelebí váš pes a zajistěte jen to, co je opravdu důležité: vaše okna, dveře nebo jiné kritické prostory.

Full HD video

Rychlé streamování ve vysokém rozlišení

130° široký úhel

Užijte si široký záběr a nenechte si uniknout žádný detail

Zoom 8x

Zvětšení až 8x s jedinečnou čistotou obrazu

Noční vidění

Podívejte se, co se u vás děje v noci s automatickými infračervenými LED diodami

Snadné nastavení

Nastavte kameru během několika minut pomocí aplikace Somfy Protect

Notifikace

Získejte oznámení okamžitě, když se doma něco děje

Chytrá aktivace

Somfy vám při odchodu připomene aktivovat detekci pohybu

TECHNICKÉ ÚDAJE

Rozlišení	1080p Full HD, 30 fps
Rozměry	43 mm x 90 mm
Napájení	5V/1,5A napájecí zdroj
Materiál	polykarbonát, RAL 9003
Kompresa obrazu	H264 / AAC
Wi-fi	802.11 b/g/n (2.4 GHz) Open/WEP/ WPA2-Personal/WPA-WPA2 mixed
Doporučená min. rychlost uploadu	500 Kbps
Video: čip	1/3" CMOS 2MP snímač
Detekce pohybu	5 m / rozpoznání zvířat
Noční vidění	6 m s mechanickým infračerveným filtrem
Motorizovaná clona	
Vestavěný reproduktor a mikrofon	
Video záznam	10 s uloženy 1 den, pokud je detekován pohyb
Až 7 dní nepřetržitého nahrávání	(volitelná placená služba)
CE/FCC certifikace	
Objektiv širokoúhlý	130° (diagonálně), digitální zoom 8x
Bezpečnost komunikace	(SSL/TLS) 50



SOUVISEJÍCÍ PRODUKTY

Somfy Camera je kompatibilní s kompletní nabídkou příslušenství Somfy Protect:

- čidlem IntelliTAG™
- vnitřním pohybovým čidlem
- vnitřní sirénou
- venkovní sirénou
- klíčenkou Key fob
- Somfy One/One+



Technické údaje



imenovitě napětí	kmitočet	imenovitý proud	hmotnost	rozměr šířka	rozměr výška	rozměr hloubka
(V)	(Hz)	(A)	(kg)	(mm)	(mm)	(mm)
230	50	1,5	0,19	43	90	90

Popis výrobku	Objednací číslo	EUR s DPH	Balení	Záruka (měsíce)	Dostupnost
Indoor Camera	1870394	168,85	1	60	✓
Nástěnný držák pro kameru	1870391	35,00	1	60	✓

Návod pro instalaci dostupný v aplikaci "SOMFY PROTECT"



Outdoor Camera



VLASTNOSTI A OBLAST POUŽITÍ

- S bezpečnostní outdoor kamerou Somfy jednoduše zabezpečíte okolí svého domu.

SomfyVision™: Nejlepší detekce pohybu
 Nebojte se falešných poplachů díky technologii SomfyVision™ unikátní technologii, která kombinuje detekci pomocí infračerveného záření s analýzou obrazu.

Ovládejte svůj systém snadno ze svého smartphonu a zůstaňte připojeni k domovu. Používejte aplikaci Somfy Protect!

Inteligentní bezpečnostní kamera, která chrání okolí vašeho domu

VÝHODY PRO KONCOVÉ UŽIVATELE

Vyberte, co chcete zabezpečit
 Vyberte oblasti, které nechcete detekovat, jako je např. prostor za plotem či terasa.

Full HD video
 Rychlé streamování ve vysokém rozlišení 1080p

130° široký úhel
 Užijte si široký záběr a nenechte si uniknout žádný detail

Zoom 8x
 Zvětšení až 8x s jedinečnou čistotou obrazu

SomfyVision™
 SomfyVision™ pokročilá detekce pohybu (do 8m noční vidění)

HDR
 High Dynamic Range pro kompenzaci problémů s jasnem

Vestavěná siréna
 Siréna o výkonu 110dB

Snadné nastavení
 Nastavte kameru během několika minut pomocí aplikace Somfy Protect

Notifikace
 Získejte oznámení okamžitě, když se doma něco děje

Chytrá aktivace
 Somfy vám při odchodu připomene aktivovat detekci pohybu a při návratu automaticky deaktivuje zastřežení

Ovládání osvětlení
 Jednoduše aktivujte připojené osvětlení pohybem ať už v případě vyhlášení poplachu, nebo i mimo střežení - noční světlo

Kompatibilita
 TaHoma
 IFTTT
 Nest
 Amazon Alexa
 Google Assistant
 Apple Home Kit (již brzy)

TECHNICKÉ ÚDAJE

Rozlišení	1080p Full HD, 30 fps
Zorné pole	130°, digitální zoom 8x
SomfyVision™	pokročilá detekce pohybu do 8m
Noční vidění	8 m s mechanickým infračerveným filtrem
Vestavěná siréna	110dB
Wi-fi	802.11 b/g/n (2.4 GHz) Open/WEP/ WPA2-Personal/WPA2 mixed
Bezpečnost komunikace	(SSL/TLS 2048-bit) a šifrovaný cloud storage (AES-256)
Doporučená min. rychlost uploadu:	500 Kbps (HD) 1200 Kbps (Full HD)
Nepřetržitě nahrávání	(volitelná placená služba)
Vestavěný reproduktor a mikrofon	
Napájení:	110-230V, 50-60Hz, 4.8 A max
Připojitelné k venkovnímu světlu:	500W (Halogen) nebo 100W (LED)
Krytí	IP54; Provozní teploty od -20°C do 50°C
Rozměry:	150 mm x 150 mm x 85 mm / 512 g
Ochrana proti pokusu odcizení kamery	



SOUVISEJÍCÍ PRODUKTY

Somfy Camera je kompatibilní s kompletní nabídkou příslušenství Somfy Protect:

- čidlem IntelliTAG™
- vnitřním pohybovým čidlem
- vnitřní sirénou
- venkovní sirénou
- klíčenkou Key fob
- Somfy One/One+

Technické údaje

	Jmenovité napětí (V)	kmitočet (Hz)	Jmenovitý proud (A)	hmotnost (kg)	rozměr šířka (mm)	rozměr výška (mm)	rozměr hloubka (mm)
	230	50	4,8	0,51	85	150	150

Popis výrobku	Objednávací číslo	EUR s DPH	Balení	Záruka (měsíce)	Dostupnost
Somfy Outdoor kamera W - bílá	1870396	268,85	1	60	✓
Somfy Outdoor kamera G - šedá	1870397	268,85	1	60	✓

Návod pro instalaci dostupný v aplikaci "SOMFY PROTECT"

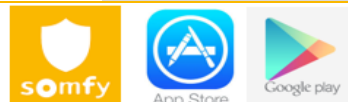

ŽALUZIE

ROLETY

MARKÝZY & SCREENY

INTERIÉR

VRATA A BRÁNY

OVLADAČE

PŘÍSLUŠENSTVÍ

OBJEKTOVÉ ŘÍZENÍ

Somfy Protect Home Alarm



VLASTNOSTI A OBLAST POUŽITÍ

- Somfy Protect Home Alarm je jediný bezpečnostní systém, který se přizpůsobuje vašim potřebám a vašemu každodennímu životu

Somfy Protect Home Alarm je navržen tak, aby zajistil opravdu spolehlivé zabezpečení, které se přizpůsobí každodennímu životu. Každá součást má svou vlastní roli.

Ovládejte svůj systém snadno ze svého smartphonu a zůstaňte připojeni k domovu. Používejte aplikaci Somfy Protect!

Somfy Protect Home Alarm je jediný bezpečnostní systém, který se přizpůsobuje vašim potřebám a vašemu každodennímu životu

Čidlo IntelliTAG™

Inteligentní bezdrátový senzor dveří a oken, nastavuje bezpečnostní obvod kolem domu a detekuje pokusy o vniknutí.

Technické údaje: 60 x 28 x 13,5 mm / 28 g, baterie 1x AAA (životnost 1 rok), dosah 200 m ve volném prostoru, ochrana proti neoprávněné manipulaci, použití v interiéru a exteriéru (stupeň krytí: IP54), max. provozní nadmořská výška: 2000 m



Vnitřní pohybové čidlo

Malé, diskretní a bezdrátové, detekuje všechny lidské pohyby, zatímco zůstává lhostejné k domácím mazlíčkům.

Technické údaje: 47 mm x 47 mm / 55 g, baterie 1x CR 123A (životnost 2 roky při 10 detekcích za hodinu), nereaguje na domácí zvířata, senzor teploty, dosah 200 m ve volném prostoru, široký úhel detekce 130° a vzdálenost 7 m, ochrana proti neoprávněné manipulaci



Vnitřní siréna

Bezdrátová, při pokusu o vloupání se rozezní výkonem 110 db. Ať ji umístíte kamkoliv, vždy se přizpůsobí vašemu interiéru.

Technické údaje: 175 x 45 mm / 985 g, výkon 110dB, dosah 200 m ve volném prostoru, baterie 4x LR20 (životnost 2 roky), ochrana proti neoprávněné manipulaci



Venkovní siréna

Bezdrátové připojení, pro venkovní umístění. Při pokusu o vloupání se rozezní výkonem 112 db.

Technické údaje: 220 mm x 55 mm / 1200 g, výkon 112 dB, dosah 200 m ve volném prostoru, baterie 4x LR20 (životnost 2 roky), ochrana proti neoprávněné manipulaci, stupeň krytí: IP 43, vestavěné oranžové světlo, provozní teplota: -10 °C až + 45 °C, vč. montážního materiálu (šablona, šrouby, hmoždinky)



Klíčenka Key fob

Osobní dálkové ovládání, které automaticky odblokuje váš systém, jakmile se vrátíte domů.

Technické údaje: 34 x 10 mm / 12 g, baterie 1x CR 2032 (životnost 1 rok při běžném používání), dosah 50 m ve volném prostoru, upozornění na vybitou baterii, Bluetooth, potvrzení příkazu pomocí LED diody



Somfy Radio Extender

rozšiřuje pokrytí na všechny komponenty alarmu "Somfy Protect". Extender zapojíte do elektrické zásuvky a aplikace vás provede instalačními kroky a dá vám tip kde jej optimálně umístit.

Technické údaje: 89 x 30 mm / 132 g, max. počet zařízení: 2 sirény, 10 kamer, 50 čidel IntelliTAG a 50 klíčenek Key fob, vestavěná baterie s autonomním 6 h provozem, napájení: 110-240V AC, 50/60Hz, 0,15A, dosah 200 m ve volném prostoru, Bluetooth, WiFi 802.11 b/g/n, ochrana proti neoprávněné manipulaci, notifikací na smartphone



ŽALUZIE

ROLETY

MARKÝZY & SCREENY

INTERIÉR

VRATA A BRÁNY

OVLADÁČE

PŘÍSLUŠENSTVÍ

OBJEKTOVÉ ŘÍZENÍ

Popis výrobku	Objednací číslo	EUR s DPH	Balení	Záruka (měsíce)	Dostupnost
Sada Somfy Protect Home Alarm (1x vnitřní siréna, 3x IntelliTAG, 2x Key fob, 1x pohybové čidlo, 1x Somfy Link)	1870392	395,58	1	60	✓
Čidlo IntelliTAG™	1870382	50,77	1	60	✓
Vnitřní pohybové čidlo	1870385	69,81	1	60	✓
Vnitřní siréna	1870389	128,85	1	60	✓
Venkovní siréna	1870386	148,46	1	60	✓
Klíčenka Key fob	1870384	29,81	1	60	✓
Somfy Radio Extender	1870390	111,69	1	60	✓

Návod pro instalaci dostupný v aplikaci "SOMFY PROTECT"

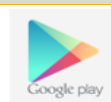

HOME MOTION by

somfy

Somfy Doorlock



VLASTNOSTI A OBLAST POUŽITÍ

- Somfy Doorlock je řešení pro připojení a motorizaci zámku dveří a správu uživatelských přístupů.

Somfy Doorlock umožňuje vlastníkovi nemovitosti sdílet a spravovat přístup(y) ostatních uživatelů do svého domu nebo bytu.

Osoby mohou získat dočasný nebo trvalý přístup pomocí sdílení elektronických přístupových kódů nebo offline klíčenek.

Doorlock lze aktivovat lokálně přes Bluetooth™ nebo vzdáleně odkudkoliv.

Somfy Doorlock je řešení pro motorizaci a připojení zámku dveří umožňující vlastníkovi nemovitosti sdílet a spravovat přístup(y) ostatních uživatelů.

VÝHODY PRO KONCOVÉ UŽIVATELE

- Dodávaná vložka zámku je nastavitelná tak, aby odpovídala zámku a tlouštkce vašich vchodových dveří.*
- Systém je vysoce bezpečný, úroveň zabezpečení je shodná s bankovními standardy s šifrováním dat (AES 256 bitů)
- Systém (aplikace) umožňuje zasílat elektronické přístupové kódy ostatním uživatelům s trvalými přístupovými právy nebo dočasnými právy založenými na časových úsecích.
- Uživatel může přijímat oznámení při každé aktivaci zámku (tzn. pohybu oprávněných osob).
- Uživatel má přístup k historii akcí.
- Přístupová práva a klíčenky lze kdykoliv aktivovat nebo deaktivovat.
- Vložka zámku je certifikována podle evropské normy EN 1303 2006 a je odolná vůči rozlomení, odvrtání a vytržení.



- K dispozici mobilní aplikace pro android a iOS: «SOMFY KEYS»

- Max. počet zámků pro jeden účet: cca 20
- Max. počet uživatelů pro jeden účet: cca 20
- Max. počet čipů/karet/klíčenek pro 1 účet: cca 20

TECHNICKÉ ÚDAJE

Somfy Doorlock	
Radiová frekvence	2,4 GHz
Technologie	Bluetooth 4.0
Dosah ve volném prostoru	7 m / 3 m /
Napájení	4x baterie AAA LR03 (v balení)
Autonomní provoz na baterie	cca 1 rok
Provozní teplota	0 °C až + 60 °C
Rozměry	173 x 60 x 38 mm
Čtečka čipů a klíčenek	
Radiová frekvence	2,4 GHz
Technologie	Bluetooth 4.0 a RFID
Dosah ve volném prostoru	3 m
Napájení	3 x baterie AAA (v balení)
Autonomní provoz na baterie	cca 1 rok
Provozní teplota	-15 °C až + 50 °C
Stupeň krytí	IP 65
Rozměry	75 x 75 x 30 mm
Internet Gateway	
Radiová frekvence	2,4 GHz
Technologie	Bluetooth 4.0 a Wi-Fi
Dosah vol. prostor Bluetooth / Wi-Fi	10 m / 30 m
Napájení	Vstup: 100-240V DC, výst.: 5V, spotř.10mA
Provozní teplota	0 °C až + 60 °C

SOUVISEJÍCÍ PRODUKTY

Somfy Connected Doorlock příslušenství:

- čtečka čipů a klíčenek:
- čipy a klíčenky:



Technické údaje



Popis výrobku	Objednací číslo	EUR s DPH	Balení	Záruka (měsíce)	Dostupnost
Sada SOMFY Doorlock + Internet Gateway (zámek, gateway, vložka, 3x klíč, 3x kryt, 4x AAA baterie, šrouby, 2x šroubovák)	2401457	377,69	1	60	✓
Čtečka čipů (1x karta, 1x náramek a 1x klíčenka)	2401554	127,69	1	60	✓
Čtečka čipů + PIN (1x karta, 1x náramek a 1x klíčenka)	2401555	175,00	1	60	✓
Sada 3 vstupních karet	2401401	47,88	1	60	✓
Sada 3 vstupních klíčenek	2401402	47,88	1	60	✓
Sada 3 vstupních náramků (malé, dětské barevné)	2401403	47,88	1	60	✓
Sada 3 vstupních náramků (velké)	2401404	47,88	1	60	✓
Prodloužená cylindrická vložka Doorlock 7-9cm	2401452	86,15	1	60	✓

Návod ke stažení ZDE



Somfy Doorlock PRO Tokoz



VLASTNOSTI A OBLAST POUŽITÍ

- Somfy Doorlock je řešení pro připojení a motorizaci zámku dveří a správu uživatelských přístupů.

Somfy Doorlock umožňuje vlastníkovi nemovitosti sdílet a spravovat přístup(y) ostatních uživatelů do svého domu nebo bytu.

Osoby mohou získat dočasný nebo trvalý přístup pomocí sdílení elektronických přístupových kódů nebo offline klíčenek.

Doorlock lze aktivovat lokálně přes Bluetooth™ nebo vzdáleně odkudkoliv.

Somfy Doorlock je řešení pro motorizaci a připojení zámku dveří umožňující vlastníkovi nemovitosti sdílet a spravovat přístup(y) ostatních uživatelů.

VÝHODY PRO KONCOVÉ UŽIVATELE

- Nově s podporou Lithiových baterií pro delší životnost
- Odolný hliníkový kryt
- **Dodáváno bez cylindrické vložky.** Lze objednat českou vložku Tokoz Tech ve 3. nebo Tokoz PRO ve 4. bezpečnostní třídě. Viz ceníkový list vložky. Měrka a návod pro zaměření délky cylindrické vložky ke stažení na www.somfynavody.cz
- **Gateway nutno objednat samostatně**
- K dispozici mobilní aplikace pro android a iOS: «SOMFY KEYS»

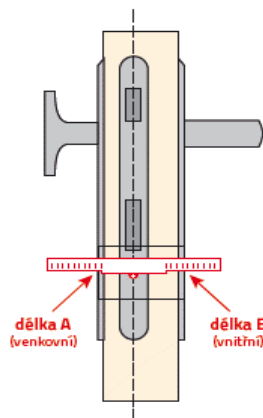

- Max. počet zámků pro jeden účet: cca 20
- Max. počet uživatelů pro jeden účet: cca 20
- Max. počet čipů/karet/klíčenek pro 1 účet: cca 20

TECHNICKÉ ÚDAJE

Somfy Doorlock	
Radiová frekvence	2,4 GHz
Technologie	Bluetooth 4.0
Dosah ve volném prostoru	7 m / 3 m /
Napájení	4x baterie AAA LR03 (v balení)
Autonomní provoz na baterie	cca 1 rok
Provozní teplota	0 °C až + 60 °C
Rozměry	173 x 60 x 38 mm
Čtečka čipů a klíčenek	
Radiová frekvence	2,4 GHz
Technologie	Bluetooth 4.0 a RFID
Dosah ve volném prostoru	3 m
Napájení	3 x baterie AAA (v balení)
Autonomní provoz na baterie	cca 1 rok
Provozní teplota	-15 °C až + 50 °C
Stupeň krytí	IP 65
Rozměry	75 x 75 x 30 mm
Internet Gateway	
Radiová frekvence	2,4 GHz
Technologie	Bluetooth 4.0 a Wi-Fi
Dosah vol. prostor Bluetooth / Wi-Fi	10 m / 30 m
Napájení	Vstup: 100-240V DC, výst.: 5V, spotř. 10mA
Provozní teplota	0 °C až + 60 °C

SOUVISEJÍCÍ PRODUKTY

Somfy Connected Doorlock příslušenství:

- čtečka čipů a klíčenek:
- čipy a klíčenky:



Vložka Tokoz Tech nebo Tokoz PRO

Technické údaje



	rozměr šířka (mm)	rozměr výška (mm)	rozměr hloubka (mm)
	60	173	38

Popis výrobku	Objednací číslo	EUR s DPH	Balení	Záruka (měsíce)	Dostupnost
Sada SOMFY Doorlock PRO Tokoz (bez cylindrické vložky a gateway)	1811707	240,96	1	60	✓
Gateway pro vzdálenou správu zámku a připojení k TaHoma a Connexoon	1811706	113,27	1	60	✓
Čtečka čipů (1x karta, 1x náramek a 1x klíčenka)	2401554	127,69	1	60	✓
Čtečka čipů + PIN (1x karta, 1x náramek a 1x klíčenka)	2401555	175,00	1	60	✓
Sada 3 vstupních karet	2401401	47,88	1	60	✓
Sada 3 vstupních klíčenek	2401402	47,88	1	60	✓
Sada 3 vstupních náramků (malé, dětské barevné)	2401403	47,88	1	60	✓
Sada 3 vstupních náramků (velké)	2401404	47,88	1	60	✓

[Návod ke stažení ZDE](#)



Doorlock vložka Tokoz Tech



VLASTNOSTI A OBLAST POUŽITÍ

- Cylindrická vložka Tokoz Tech je kompatibilní se zámkem Doorlock PRO Tokoz.
- Certifikace dle ČSN 1627 a 1303 pro 3. bezpečnostní třídu
- 100% odolnost proti planžetování a bumpingu
- Možnost sjednocení na stejný uzávěr s dalšími vložkami či visacími zámků Tokoz Tech
- Měrka pro zjištění rozměrů na www.somfynavody.cz v sekci Doorlock

Objednávky na cylindrické vložky zasílejte přímo do společnosti Tokoz a.s. na email michaela.valouskova@tokoz.cz

VÝHODY PRO KONCOVÉ UŽIVATELE

- Kompatibilita se všemi standardními typy kování
- Celokovový klíč s barevnými rozlišovači - modrá, červená, černá, oranžová a šedá
- Dodávána se třemi klíči a identifikační kartou

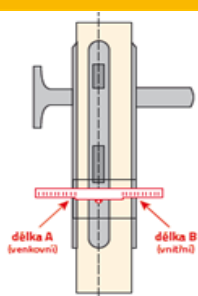

SOUVISEJÍCÍ PRODUKTY

Vložka Doorlock PRO Tokoz příslušenství:

- Somfy Doorlock PRO Tokoz
- Somfy Doorlock Gateway



Obchodní partneři Somfy mají slevu 30% z uvedených cen

Popis výrobku	Objednáací číslo	EUR s DPH	Balení	Záruka (měsíce)	Dostupnost
SOMFY TECH 30+25	TECH3025	74,46	1	24	na objednání v Tokoz a.s.
SOMFY TECH 30+35	TECH3035	79,12	1	24	
SOMFY TECH 30+45	TECH3045	83,77	1	24	
SOMFY TECH 30+55	TECH3055	88,42	1	24	
SOMFY TECH 30+65	TECH3065	93,08	1	24	
SOMFY TECH 30+75	TECH3075	97,73	1	24	
SOMFY TECH 30+85	TECH3085	102,38	1	24	
SOMFY TECH 30+95	TECH3095	107,04	1	24	
SOMFY TECH 35+25	TECH3525	76,79	1	24	na objednání v Tokoz a.s.
SOMFY TECH 35+35	TECH3535	81,44	1	24	
SOMFY TECH 35+45	TECH3545	86,10	1	24	
SOMFY TECH 35+55	TECH3555	90,75	1	24	
SOMFY TECH 35+65	TECH3565	95,40	1	24	
SOMFY TECH 35+75	TECH3575	100,06	1	24	
SOMFY TECH 35+85	TECH3585	104,71	1	24	
SOMFY TECH 35+95	TECH3595	109,37	1	24	
SOMFY TECH 40+25	TECH4025	79,12	1	24	na objednání v Tokoz a.s.
SOMFY TECH 40+45	TECH4045	88,42	1	24	
SOMFY TECH 40+55	TECH4055	93,08	1	24	
SOMFY TECH 40+65	TECH4065	97,73	1	24	
SOMFY TECH 40+75	TECH4075	102,38	1	24	
SOMFY TECH 45+25	TECH4525	81,44	1	24	
SOMFY TECH 45+45	TECH4545	90,75	1	24	
SOMFY TECH 45+55	TECH4555	95,40	1	24	
SOMFY TECH 45+65	TECH4565	100,06	1	24	na objednání v Tokoz a.s.
SOMFY TECH 45+75	TECH4575	104,71	1	24	
SOMFY TECH 50+25	TECH5025	83,77	1	24	
SOMFY TECH 50+55	TECH5055	97,73	1	24	
SOMFY TECH 50+65	TECH5065	102,38	1	24	
SOMFY TECH 50+75	TECH5075	107,04	1	24	
SOMFY TECH 50+85	TECH5085	111,69	1	24	
SOMFY TECH 55+25	TECH5525	86,10	1	24	
SOMFY TECH 55+55	TECH5555	100,06	1	24	na objednání v Tokoz a.s.
SOMFY TECH 55+65	TECH5565	104,71	1	24	
SOMFY TECH 60+25	TECH6025	88,42	1	24	
SOMFY TECH 60+65	TECH6065	107,04	1	24	
Příplatek ozubené kolečko 10	TECHOZUB	2,33	1	24	
Klíč Tokoz TECH	TECHKLIC	2,56	1	24	

* Věnujte pozornost správnému změření délky vložky. Z vnitřní strany musí být hrana tělesa vložky zároveň, nebo pod úroveň dveřního kování! Při objednání je nutno specifikovat rozměr vnější a vnitřní strany.

Měrka pro určení délky vložky ZDE



Doorlock vložka Tokoz PRO



VLASTNOSTI A OBLAST POUŽITÍ

- Cylindrická vložka Tokoz PRO je kompatibilní se zámkem Doorlock PRO Tokoz.
- Certifikace dle ČSN 1627 a 1303 pro 4. bezpečnostní třídu
- 100% odolnost proti planžetování a bumpingu
- Spolehlivost i v extrémních podmínkách
- Možnost sjednocení na stejný uzávěr s dalšími vložkami či visacími zámkem Tokoz Tech
- Měrka pro zjištění rozměrů na www.somfynavody.cz

Objednávky na cylindrické vložky zasílejte přímo do společnosti Tokoz a.s. na email michaela.valouskova@tokoz.cz

VÝHODY PRO KONCOVÉ UŽIVATELE

- Kompatibilita se všemi standardními typy kování
- Klíč s barevnými rozlišovači - modrá, červená, černá, oranžová a šedá
- Dodávána s pěti klíči a bezpečnostní kartou

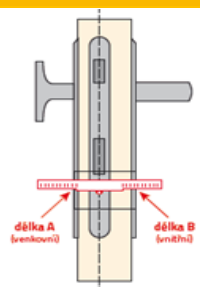

SOUVISEJÍCÍ PRODUKTY

Vložka Doorlock PRO Tokoz příslušenství:

- Somfy Doorlock PRO Tokoz
- Somfy Doorlock Gateway



Obchodní partneři Somfy mají slevu 30% z uvedených cen

Popis výrobku	Objednací číslo	EUR s DPH	Balení	Záruka (měsíce)	Dostupnost
SOMFY PRO 30+25	TPRO3025	109,37	1	24	na objednání v Tokoz a.s.
SOMFY PRO 30+35	TPRO3035	114,02	1	24	
SOMFY PRO 30+45	TPRO3045	118,67	1	24	
SOMFY PRO 30+55	TPRO3055	123,33	1	24	
SOMFY PRO 30+65	TPRO3065	127,98	1	24	
SOMFY PRO 30+75	TPRO3075	132,63	1	24	
SOMFY PRO 30+85	TPRO3085	137,29	1	24	
SOMFY PRO 30+95	TPRO3095	141,94	1	24	
SOMFY PRO 35+25	TPRO3525	111,69	1	24	na objednání v Tokoz a.s.
SOMFY PRO 35+35	TPRO3535	116,35	1	24	
SOMFY PRO 35+45	TPRO3545	121,00	1	24	
SOMFY PRO 35+55	TPRO3555	125,65	1	24	
SOMFY PRO 35+65	TPRO3565	130,31	1	24	
SOMFY PRO 35+75	TPRO3575	134,96	1	24	
SOMFY PRO 35+85	TPRO3585	139,62	1	24	
SOMFY PRO 35+95	TPRO3595	144,27	1	24	
SOMFY PRO 40+25	TPRO4025	114,02	1	24	na objednání v Tokoz a.s.
SOMFY PRO 40+45	TPRO4045	123,33	1	24	
SOMFY PRO 40+55	TPRO4055	127,98	1	24	
SOMFY PRO 40+65	TPRO4065	132,63	1	24	
SOMFY PRO 40+75	TPRO4075	137,29	1	24	
SOMFY PRO 45+25	TPRO4525	116,35	1	24	
SOMFY PRO 45+45	TPRO4545	125,65	1	24	
SOMFY PRO 45+55	TPRO4555	130,31	1	24	
SOMFY PRO 45+65	TPRO4565	134,96	1	24	na objednání v Tokoz a.s.
SOMFY PRO 45+75	TPRO4575	139,62	1	24	
SOMFY PRO 50+25	TPRO5025	118,67	1	24	
SOMFY PRO 50+55	TPRO5055	132,63	1	24	
SOMFY PRO 50+65	TPRO5065	137,29	1	24	
SOMFY PRO 50+75	TPRO5075	141,94	1	24	
SOMFY PRO 50+85	TPRO5085	146,60	1	24	
SOMFY PRO 55+25	TPRO5525	121,00	1	24	
SOMFY PRO 55+55	TPRO5555	134,96	1	24	
SOMFY PRO 55+65	TPRO5565	139,62	1	24	
SOMFY PRO 60+25	TPRO6025	123,33	1	24	
SOMFY PRO 60+65	TPRO6065	141,94	1	24	
Příplatek ozubené kolečko 10	TPROOZUB	2,33	1	24	
Klíč Tokoz PRO	TPROKLIC	3,96	1	24	

* Věnujte pozornost správnému změření délky vložky. Z vnitřní strany musí být hrana tělesa vložky zároveň, nebo pod úroveň dveřního kování! Při objednání je nutno specifikovat rozměr vnější a vnitřní strany.

Měrka pro určení délky vložky ZDE



Somfy Termostat



VLASTNOSTI A OBLAST POUŽITÍ

- Somfy Termostat je řešení pro řízení vytápění

Somfy Termostat umožňuje vlastníkovim nemovitosti sdílet a spravovat ovládání termostatu a to i na dálku prostřednictvím internet gateway

Řízení teploty pomocí příkazů, kalendáře nebo geolokace

Drátové i bezdrátové řešení pro téměř všechny typy vytápění

Somfy Connected Termostat je řešení pro inteligentní řízení vytápění včetně pokročilé funkce přizpůsobení se životu obyvatel.

VÝHODY PRO KONCOVÉ UŽIVATELE

- Snadná instalace na místo stávajícího termostatu.
- Na výběr drátová či bezdrátová verze - svoboda při výběru umístění termostatu.
- Systém lze ovládat prostřednictvím aplikace plně v češtině.
- Funkce kalendáře pro dosažení úspor během pracovních dní.
- Pokročilá funkce učení vytápěcích cyklů a teplotních specifik dané budovy
- Funkce geolokace - zahájí vytápění jakmile se vydáte domů, přestane vytápět jakmile domov opustíte
- Detekce otevřeného okna pro dosažení úspor.
- Rychlá změna teploty dostupná i přímo na termostatu.
- Funkce chlazení i ohřevu v jednom zařízení
- K dispozici mobilní aplikace pro android a iOS: «Connected Thermostat»
- Plně kompatibilní s TaHoma

TECHNICKÉ ÚDAJE

Somfy Connected Termostat

Radiová frekvence	2,4 GHz
Technologie	io Homecontrol - 2 ways
Napájení	2x baterie AA LR03 (v balení)
Provozní teplota	5 °C až + 35 °C
Rozměry	102 x 90 x 35 mm

Termostat Receiver (u bezdrátové verze)

Radiová frekvence	868 MHz
Technologie	io Homecontrol - 2 ways
Napájení	230 V / 50 Hz / 10 mA
Kontakty	Dry contact (NO/COM/NC)
Provozní teplota	5 °C až + 35 °C
Rozměry	102 x 90 x 34 mm

Internet Gateway

Radiová frekvence	2,4 GHz
Technologie	Bluetooth 4.0 a Wi-Fi
Dosah vol. prostor Bluetooth / Wi-Fi	10 / 30m
Napájení	230 V / 50 Hz / 10 mA
Provozní teplota	0 °C až + 60 °C

Pro řízení **vodního podlahového topení** doporučujeme Termoelektrickou hlavu **R473 Giacomini a PM100CZ** - Instalační krabice s propojovacími svorkami pro max. 8 termostatů a 8 termoelektrických hlav (nedodává Somfy, k zakoupení na www.giacomini.cz)



Technické údaje

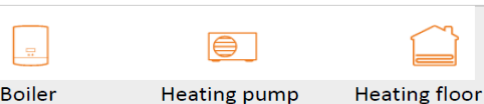
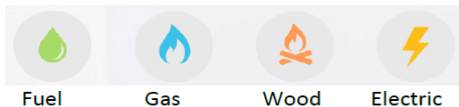

rozměr šířka	rozměr výška	rozměr hloubka
(mm)	(mm)	(mm)
90	102	35

Popis výrobku	Objednávací číslo	EUR s DPH	Balení	Záruka (měsíce)	Dostupnost
Somfy Termostat drátový	1870446	169,04	1	60	✓
Somfy Termostat bezdrátový	1870447	199,04	1	60	✓

Návod pro instalaci dostupný v aplikaci "SOMFY TERMOSTAT"

[Instalační video a tipy k instalaci ZDE](#)



ŽALUZIE

ROLETY

MARKÝZY & SCREENY

INTERIÉR

VRATA A BRÁNY

OVLAĐAČE

PŘÍSLUŠENSTVÍ

OBJEKTOVÉ ŘÍZENÍ

Somfy Termostatická hlavice



VLASTNOSTI A OBLAST POUŽITÍ

- Somfy Termostatická hlavice je řešení pro řízení vytápění radiátorů pomocí systému TaHoma

Umožňuje vlastníkovu nemovitosti spravovat ovládání jednotlivých radiátorů a to i na dálku prostřednictvím aplikace TaHoma

Řízení teploty pomocí manuálního nastavení na jednotce, příkazů v aplikaci TaHoma nebo TaHoma kalendáře

Dodáváno s adaptéry pro většinu radiátorů na trhu

Somfy Termostatická hlavice je řešení pro inteligentní řízení vytápění radiátorů včetně vzdáleného řízení a funkce senzoru teploty pomocí systému TaHoma

VÝHODY PRO KONCOVÉ UŽIVATELE

- Snadná instalace na místo stávajícího mechanického ventilu
- **Systém lze ovládat pouze prostřednictvím aplikace TaHoma plně v češtině. TaHoma scénáře, smart scénáře, fce čidla teploty**
- Funkce kalendáře pro dosažení úspor během pracovních dní.
- Pokročilá funkce učení vytápěcích cyklů a teplotních specifik dané budovy
- Detekce otevřeného okna pro dosažení úspor
- Rychlá změna teploty dostupná i přímo na hlavici
- Dodáváno s adaptéry pro většinu radiátorových hlav na trhu - kompatibilní s hlavami M30, M28, RA, RAV

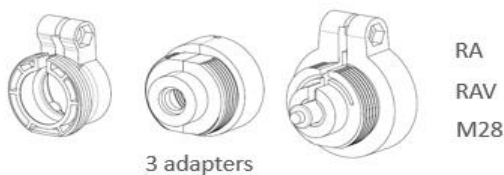

- pro navrhávací systém **Klip - Klap** nutno dokoupit redukci R453HY011 na M30 x 1,5 (nedodává Somfy, volně v prodeji v instalátérských potřebách)



TECHNICKÉ ÚDAJE

Somfy Thermostatic valve

Radiová frekvence:	2,4 GHz
Technologie:	io Homecontrol - 2 ways
Napájení:	2x baterie AA LR03 (v balení)
Rozměry:	87x55x48 mm
Váha:	160 g
Krytí:	IP 20
Provozní teplota:	5°C až +30°C
Kompatibilita:	M30x1,5; adaptéry pro M28x1,5; RA; RAV
Rozsah měření teploty:	5°C až +30°C (přesnost +/- 0,1°C)
Rozsah nastavení teplot:	5°C až 26°C (po 0,5°C)
Komunikace s TaHoma:	Každých 10 minut



Radiátor obývací



Citlivé tlačítko



Slunce



Koupelna-1



Terasa

RADIÁTOR OBÝVÁK

Z důvodu pohotovostního režimu ventilu může dojít k prodávě v délce trvání 10 minut

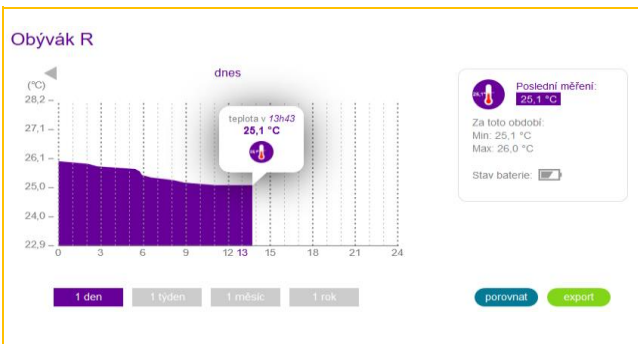

Popis výrobku

Somfy Termostatická hlavice

Objednací číslo

1870508

EUR s DPH

91,92

Balení

1

Záruka (měsíce)

60

Dostupnost

✓

UPOZORNĚNÍ: pro ovládání pomocí aplikace, nastavení kalendáře a vzdálené ovládání je nutná TaHoma!

Návody ke stažení ZDE





Nina Timer io



VLASTNOSTI A OBLAST POUŽITÍ

- intuitivní dálkové ovládání s dotykovým displejem
- funkce časovače (časové spuštění akcí)
- řízení až 50 io zařízení (žaluzie, rolety, garáž. vrata, vjezdové brány, světla, okna Velux, pergoly...)
- funkce ovládání pohybem
- USB výstup z dok. stanice pro nabíjení smartphone (500 mA)
- vyměnitelné zadní kryty

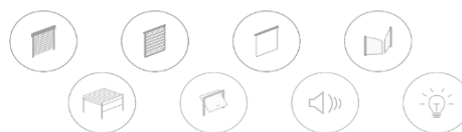

Komfortní centrální dálkový ovladač s dotykovým displejem pro řízení až 50 io zařízení, s funkcí ovládání pohybem a časovačem

VÝHODY PRO KONCOVÉ UŽIVATELE

NINA Timer šetří váš čas ...

- informace o stavu / pozici zařízení
- průvodce instalací a párováním
- automatické pojmenování zařízení

NINA Timer je sladěna s vašimi potřebami ...

- vytváření uživatelských **časových scénářů**
- třídění do skupin dle umístění
- pojmenování skupin a zařízení

NINA Timer inteligentní a beze stresu ...

- jednoduše programovatelná a přizpůsobitelná
- po instalaci může uživatel upravit nastavení
- snazší výměna / správa připojených zařízení



www.somfy.info

TECHNICKÉ ÚDAJE

Provozní napětí: 3,7 V Lithium polymer, 720 mA

Rozměry / hmotnost:

Ovladač: 144,7x60,8x22,4 mm / 117g

Dokovací stanice: 150,7x92,2x44,4 mm / 205g

Ovladač + dokovací stanice 150,7x92,2x64,5 mm

Provozní teplota: 0°C až +45°C

Krytí: IP 20

Kmitočtové pásmo: 868,25MHz/868,95MHz/869,85MHz

Maximum zařízení nebo senzorů: 50

Maximum skupin: 30

Maximum zařízení na skupinu: 15-50 (dle typu skupiny)

Maximum scénářů na skupinu: 15

VÝHODY PRO PROFESIONÁLY

Výhody pro vaše podnikání

- vaši zákazníci vše zvládnou hravě sami: krok za krokem vše snadno nastaví podle průvodce a po instalaci si mohou upravit nastavení dle svých potřeb, aniž by se museli bát, že cokoliv poškodí nebo smažou

Rychlé nahrazení pohonu

- je-li nutné fyzicky vyměnit vadný pohon v jakémkoliv zařízení, stačí pár kliknutí a ovladač si nový pohon najde sám

SOUVISEJÍCÍ PRODUKTY

- Vyměnitelné zadní kryty

fialové pouzdro (obj.č.: 9019829)

modré pouzdro (obj.č.: 9019830)

zelené pouzdro (obj.č.: 9019828)



Technické údaje



typ baterie	napětí baterie (V)	kapacita baterie (mA)	max. počet zařízení	stupeň krytí	hmotnost (kg)	rozměr šířka (mm)	rozměr výška (mm)	rozměr hloubka (mm)
Li-Pol	3,7	720	60	IP20	0,12	144,7	60,8	22,4

Popis výrobku

Popis výrobku	Objednáací číslo	EUR s DPH	Balení	Záruka (měsíce)	Dostupnost
Nina Timer io (ovladač, dok. stanice, nap. zdroj, baterie, zadní pouzdro černé)	1811407	281,15	1	60	✓
Náhradní dokovací stanice Nina Timer	1782842	233,46	0	60	☞
Fialové pouzdro Nina/Nina Timer	9019829	43,46	1	60	☞
Modré pouzdro Nina/Nina Timer	9019830	43,46	1	60	☞
Zelené pouzdro Nina/Nina Timer	9019828	43,46	1	60	☞

UPOZORNĚNÍ: ovladačem Nina Timer io není možné nastavovat pohon ani jeho koncové polohy!

Návod ke stažení ZDE



ŽALUZIE

ROLETY

MARKYZY & SCREENY

INTERIÉR

VRATA A BRÁNY

OVLA DAČE

PŘÍSLUŠENSTVÍ

OBJEKTOVÉ ŘÍZENÍ



Nina io



VLASTNOSTI A OBLAST POUŽITÍ

- intuitivní dálkové ovládání s dotykovým displejem
- řízení až 60 io zařízení (žaluzie, rolety, garážová vrata, vjezdové brány, světla, okna Velux, pergoly...)
- funkce ovládání pohybem
- vyměnitelné zadní kryty

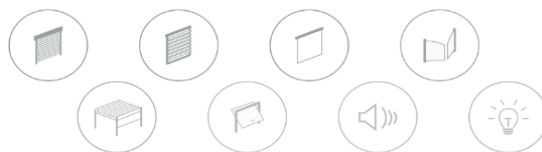

Komfortní centrální dálkový ovladač s dotykovým displejem pro řízení až 60 io zařízení a s funkcí ovládání pohybem

VÝHODY PRO KONCOVÉ UŽIVATELE

NINA šetří váš čas ...

- informace o stavu / pozici zařízení
- průvodce instalací a párováním
- automatické pojmenování zařízení

NINA je sladěna s vašimi potřebami ...

- vytváření uživatelských scénářů
- třídění do skupin dle umístění
- pojmenování skupin a zařízení

NINA inteligentní a beze stresu ...

- jednoduše programovatelná a přizpůsobitelná
- po instalaci může uživatel upravit nastavení
- snazší výměna / správa připojených zařízení



www.somfy.info

TECHNICKÉ ÚDAJE

Provozní napětí: 3,7 V Lithium polymer, 720 mA

Rozměry / hmotnost:

Ovladač: 144,7x60,8x22,4 mm / 117g

Dokovací stanice: 159,8x68x54 mm / 205g

Ovladač + dokovací stanice 159,8x68x69,9 mm

Provozní teplota: 0°C až +45°C

Krytí: IP 20

Kmitočtové pásmo: 868,25MHz/868,95MHz/869,85MHz

Maximum zařízení nebo senzorů: 60

Maximum skupin: 30

Maximum zařízení na skupinu: 15-60 (dle typu skupiny)

Maximum scénářů na skupinu: 15

VÝHODY PRO PROFESIONÁLY

Výhody pro vaše podnikání

- vaši zákazníci vše zvládnou hravě sami: krok za krokem vše snadno nastaví podle průvodce a po instalaci si mohou upravit nastavení dle svých potřeb, aniž by se museli bát, že cokoliv poškodí nebo smažou

Rychlé nahrazení pohonu

- je-li nutné fyzicky vyměnit vadný pohon v jakémkoliv zařízení, stačí pár kliknutí a ovladač si nový pohon najde sám

SOUVISEJÍCÍ PRODUKTY

- Vyměnitelné zadní kryty

fialové pouzdro (obj.č.: 9019829)

modré pouzdro (obj.č.: 9019830)

zelené pouzdro (obj.č.: 9019828)



Technické údaje



typ baterie	napětí baterie (V)	kapacita baterie (mA)	max. počet zařízení	stupeň krytí	hmotnost (kg)	rozměr šířka (mm)	rozměr výška (mm)	rozměr hloubka (mm)
Li-Pol	3,7	720	60	IP20	0,12	144,7	60,8	22,4

Popis výrobku	Objednáací číslo	EUR s DPH	Balení	Záruka (měsíce)	Dostupnost
Nina io (ovladač, dokovací stanice, napáj. zdroj, baterie, zadní pouzdro černé)	1805251	255,19	1	60	✓
Náhradní dokovací stanice Nina	1782671	216,54	1	60	☞
Fialové pouzdro Nina/Nina Timer	9019829	43,46	1	60	☞
Modré pouzdro Nina/Nina Timer	9019830	43,46	1	60	☞
Zelené pouzdro Nina/Nina Timer	9019828	43,46	1	60	☞

UPOZORNĚNÍ: ovladačem Nina io není možné nastavovat pohon ani jeho koncové polohy!

Návod ke stažení ZDE



ŽALUZIE

ROLETY

MARKÝZY & SCREENY

INTERIÉR

VRATA A BRÁNY

OVLADAČE

PŘÍSLUŠENSTVÍ

OBJEKTOVÉ ŘÍZENÍ

Situo 1 io II



Pure Natural Iron Arctic



VLASTNOSTI A OBLAST POUŽITÍ

Situo 1 je jednobáňový přenosný dálkový ovladač pro lokální ovládání jednoho io pohonu nebo skupiny pohonů či přijímačů

Funkce Nahoru/Stop/Dolů

Funkce "My": uvede zařízení do oblíbené pozice/nastavení

Low power mode pro kompatibilitu s wirefree nebo solárními pohony

Jednobáňový přenosný lokální ovladač pro ovládání io pohonů, mikromodulů a dalších zařízení

VÝHODY PRO KONCOVÉ UŽIVATELE

- Možnost lokálního, skupinového nebo centrálního ovládání io pohonů, mikromodulů a dalších zařízení
- Tlačítko „my“ pro nastavení a vyvolání komfortní mezipohy, intenzity osvětlení atd..
- Programovací tlačítko je umístěno na zadní straně ovladače.
- LED kontrolka pro indikaci vysílání
- Nástěnný držák v sadě.
- Ovladač **není určen** pro ovládání naklápění lamel žaluzií (pro použití s žaluziemi zvolte NEW Situo 1V io)
- Čtyři barevná provedení.

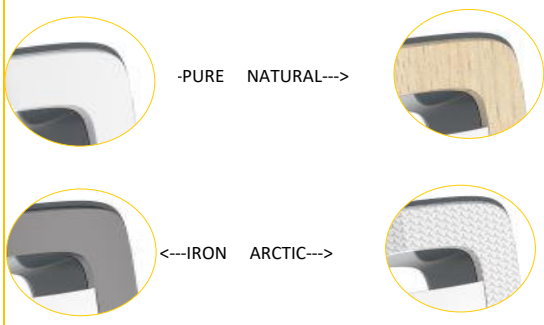

TECHNICKÉ ÚDAJE

Napájení: baterie CR2032/3V 1ks
Provozní teplota: 0°C až +48°C
Rozměry: 139 mm * 42mm * 16 mm
Kmitočtové pásmo: 868 - 870 MHz
Protokol: io-homecontrol (jednocestný)
Dosah: až 50 metrů na volném prostranství
Okolní podmínky: suché obytné místnosti

SOUVISEJÍCÍ PRODUKTY

Izmo shutter receiver - mikromodul pro ovládání drátových roletových pohonů pomocí protokolu io



Oximo 40 io - Všestranný roletový pohon s integrovaným přijímačem io se zpětnou vazbou připravený pro plnohodnotné připojení do chytré domácnosti Somfy



Izmo ON-OFF receiver - umožňuje transformovat jakékoli kabelové osvětlení (stropní svítidlo, nástěnné svítidlo...) nebo domácí kabelové zařízení na inteligentní a připojené zařízení.



White LED Receiver - Stmívatelný přijímač pro dálkové ovládání LED pásků



Popis výrobku	Objednací číslo	EUR s DPH	Balení	Záruka (měsíce)	Dostupnost
Situo 1 io Pure II	1870312	59,42	1	60	✓
Situo 1 io Natural II	1870320	61,73	1	60	2021
Situo 1 io Iron II	1870316	61,73	1	60	2021
Situo 1 io Arctic II	1870324	61,73	1	60	2021

Přehled možných náhrad předchozích verzí

1800466	Pure		→	1870312	Situo 1 io Pure II
1800467	Titane		→	1870316	Situo 1 io Iron II
1800468	Metal Orange		→	1870320	Situo 1 io Natural II
1800476	Metal Green		→	1870324	Situo 1 io Arctic II

[Návody ke stažení ZDE](#)



ZÁLUZIE

ROLETY

MARKÝZY & SCREENY

INTERIÉR

VRATA A BRÁNY

OVLADAČE

PŘÍSLUŠENSTVÍ

OBJEKTOVÉ ŘÍZENÍ



Situo 5 io II



VLASTNOSTI A OBLAST POUŽITÍ

Situo 5 je pětikanálový přenosný dálkový ovladač pro lokální ovládání jednoho io pohonu nebo skupiny pohonů či přijímačů

Funkce Nahoru/Stop/Dolů

Funkce "My": uvede zařízení do oblíbené pozice/nastavení

Low power mode pro kompatibilitu s wirefree nebo solárními pohony

Pětikanálový přenosný lokální ovladač pro ovládání io pohonů, mikromodulů a dalších zařízení

VÝHODY PRO KONCOVÉ UŽIVATELE

- Možnost lokálního, skupinového nebo centrálního ovládání io pohonů, mikromodulů a dalších zařízení

- Tlačítko „my“ pro nastavení a vyvolání komfortní mezipolohy, intenzity osvětlení atd..

- Programovací tlačítko je umístěno na zadní straně ovladače.

- LED kontrolka pro indikaci vysílání

- Nástěnný držák v sadě.

- Ovladač **není určen** pro ovládání naklápění lamel žaluzií (pro použití s žaluziemi zvolte NEW Situo 5V io)

- Čtyři barevná provedení.

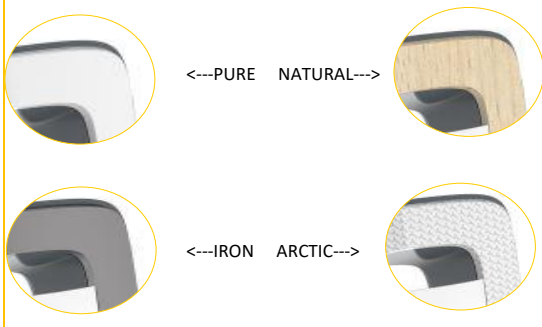

TECHNICKÉ ÚDAJE

Napájení: baterie CR2032/3V 1ks

Provozní teplota: 0°C až +48°C

Rozměry: 139 mm * 42mm * 16 mm

Kmitočtové pásmo: 868 - 870 MHz

Protokol: io-homecontrol (jednocestný)

Dosah: až 150 metrů na volném prostranství

Okolní podmínky: suché obytné místnosti

SOUVISEJÍCÍ PRODUKTY

Izymo Shutter receiver - mikromodul pro ovládání drátových roletových pohonů pomocí protokolu io



Oximo 40 io - Všestranný roletový pohon s integrovaným přijímačem io se zpětnou vazbou připravený pro plnohodnotné připojení do chytré domácnosti Somfy



Izymo ON-OFF receiver - umožňuje transformovat jakékoli kabelové osvětlení (stropní svítidlo, nástěnné svítidlo...) nebo domácí kabelové zařízení na inteligentní a připojené zařízení.



White LED Receiver - Stmívatelný přijímač pro dálkové ovládání LED pásků



Popis výrobku	Objednací číslo	EUR s DPH	Balení	Záruka (měsíce)	Dostupnost
Situo 5 io Pure II	1870328	75,58	1	60	✓
Situo 5 io Natural II	1870336	94,23	1	60	2021
Situo 5 io Iron II	1870332	94,23	1	60	2021
Situo 5 io Arctic II	1870340	94,23	1	60	2021

Přehled možných náhrad předchozích verzí

1811300	Pure		→	1870328	Situo 5 io Pure II
1811301	Titane		→	1870332	Situo 5 io Iron II
1811302	Metal Orange		→	1870336	Situo 5 io Natural II
1811353	Metal Green		→	1870340	Situo 5 io Arctic II

[Návody ke stažení ZDE](#)



ŽALUZIE

ROLETY

MARKÝZY & SCREENY

INTERIÉR

VRATA A BRÁNY

OVLADAČE

PŘÍSLUŠENSTVÍ

OBJEKTOVÉ ŘÍZENÍ



Situo 1V io II



VLASTNOSTI A OBLAST POUŽITÍ

Situo 1V je jednobanálový přenosný dálkový ovladač pro lokální ovládání jednoho io pohonu nebo skupiny pohonů či přijímačů.

Je určen pro naklápění lamel žaluzií či změnu intenzity světla

Funkce Nahoru/Stop/Dolů

Funkce "My": uvede zařízení do oblíbené pozice/nastavení

Jednobanálový přenosný lokální ovladač pro ovládání io pohonů, mikromodulů a dalších zařízení.

VÝHODY PRO KONCOVÉ UŽIVATELE

- Možnost lokálního, skupinového nebo centrálního ovládání io pohonů, mikromodulů a dalších zařízení
- Tlačítko „my“ pro nastavení a vyvolání komfortní mezipohy, intenzity osvětlení atd..
- Programovací tlačítko je umístěno na zadní straně ovladače.
- LED kontrolka pro indikaci vysílání
- Nástěnný držák v sadě.
- Ovladač je přímo určen pro ovládání naklápění lamel žaluzií či pro změnu intenzity světla otočným kolečkem
- Dvě barevná provedení.



<---PURE



<---IRON

TECHNICKÉ ÚDAJE

Napájení: baterie CR2430/3V 1ks
Provozní teplota: 0°C až +48°C
Rozměry: 140 mm * 45mm * 20 mm
Kmitočtové pásmo: 868 - 870 MHz
Protokol: io-homecontrol (jednocestný)
Dosah: až 50 metrů na volném prostranství
Okolní podmínky: suché obytné místnosti

SOUVISEJÍCÍ PRODUKTY

J4 io Protect - Středový pohon pro venkovní žaluzie s přijímačem io se zpětnou vazbou připravený pro plnohodnotné připojení do chytré domácnosti Somfy a s pokročilými ochrannými funkcemi



Izumo ON-OFF reciever - umožňuje transformovat jakékoli kabelové osvětlení (stropní svítidlo, nástěnné svítidlo...) nebo domácí kabelové zařízení na inteligentní a připojené zařízení.



White LED Reciever - Strmivatelny přijímač pro dálkové ovládání LED pásek



Popis výrobku	Objednáací číslo	EUR s DPH	Balení	Záruka (měsíce)	Dostupnost
Situo 1 Var io Pure II	1870363	84,04	1	60	✓
Situo 1 Var io Iron II	1870366	94,23	1	60	2021

Přehled možných náhrad předchozích verzí

1800471	Pure		----->		1870363	Situo 1 Var io Pure II
1800472	Titan		----->		1870366	Situo 1 Var io Iron II

Návody ke stažení ZDE



ZALUZIE

ROLETY

MARKÝZY & SCREENY

INTERIÉR

VRATA A BRÁNY

OVLADAČE

PŘÍSLUŠENSTVÍ

OBJEKTOVÉ ŘÍZENÍ



Situo 5V A/M io II



VLASTNOSTI A OBLAST POUŽITÍ

Situo 5V je pětikanálový přenosný dálkový ovladač pro lokální ovládání jednoho io pohonu nebo skupiny pohonů či přijímačů.

Je určen pro naklápění lamel žaluzií či změnu intenzity světla

Funkce Nahoru/Stop/Dolů

Funkce "My": uvede zařízení do oblíbené pozice/nastavení

Funkce Auto/Manu

Pětikanálový přenosný lokální ovladač pro ovládání io pohonů, mikromodulů a dalších zařízení.

VÝHODY PRO KONCOVÉ UŽIVATELE

- Možnost lokálního, skupinového nebo centrálního ovládání io pohonů, mikromodulů a dalších zařízení
- Tlačítko „my“ pro nastavení a vyvolání komfortní mezipohy, intenzity osvětlení atd..
- Programovací tlačítko je umístěno na zadní straně ovladače.
- LED kontrolka pro indikaci vysílání
- Nástěnný držák v sadě.
- Ovladač je přímo určen pro ovládání naklápění lamel žaluzií či pro změnu intenzity světla otočným kolečkem
- Funkce Auto/Manu
- Dvě barevná provedení.



<---PURE



<---IRON

TECHNICKÉ ÚDAJE

Napájení: baterie CR2430/3V 1ks
Provozní teplota: 0°C až +48°C
Rozměry: 140 mm * 45mm * 20 mm
Kmitočtové pásmo: 868 - 870 MHz
Protokol: io-homecontrol (jednocestný)
Dosah: až 150 metrů na volném prostranství
Okolní podmínky: suché obytné místnosti

SOUVISEJÍCÍ PRODUKTY

J4 io Protect - Středový pohon pro venkovní žaluzie s přijímačem io se zpětnou vazbou připravený pro plnohodnotné připojení do chytré domácnosti Somfy a s pokročilými ochrannými funkcemi



Izymo ON-OFF reciever - umožňuje transformovat jakékoli kabelové osvětlení (stropní svítidlo, nástěnné svítidlo...) nebo domácí kabelové zařízení na inteligentní a připojené zařízení.



White LED Reciever - Stmívatelný přijímač pro dálkové ovládání LED pásků



Popis výrobku	Objednací číslo	EUR s DPH	Balení	Záruka (měsíce)	Dostupnost
Situo 5 Var A/M io Pure II	1870369	115,77	1	60	✓
Situo 5 Var A/M io Iron II	1870373	118,08	1	60	✓

Přehled možných náhrad předchozích verzí

1811337	Pure		----->		1870369	Situo 5 Var A/M io Pure II
1811338	Titán		----->		1870373	Situo 5 Var A/M io Iron II

Návody ke stažení ZDE



ŽALUZIE

ROLETY

MARKYZY & SCREENY

INTERIÉR

VRATA A BRÁNY

OVLADAČE

PŘÍSLUŠENSTVÍ

OBJEKTOVÉ ŘÍZENÍ



Chronis io



VLASTNOSTI A OBLAST POUŽITÍ

Chronis io jsou programovatelné spínací hodiny umožňující automaticky nebo manuálně ovládat jednu skupinu koncových zařízení (rolet, venkovních i interiérových žaluzií, topných a osvětlovacích ramp), a to v až 4 různých spínacích časech každý den.

Funkce "My": uvede zařízení do oblíbené pozice/nastavení

Funkce Auto/Manu

ŽALUZIE

ROLETY

MARKÝZY & SCREENY

INTERIÉR

VRATA A BRÁNY

OVLADAČE

PŘÍSLUŠENSTVÍ

OBJEKTOVÉ ŘÍZENÍ

Centrální nástěnný dálkový ovladač pro ovládání skupiny io pohonů (io přijímačů) nebo jednoho io pohonu či io přijímače.

VÝHODY PRO KONCOVÉ UŽIVATELE

- Automatický režim - ovládaná zařízení se pohybují v nastavených časech.
- Automatický režim "Simulace přítomnosti".
- Z výroby jsou přednastavené časy otevření a zavření:
Po - Pá v 7.30 otevřít a při západu slunce zavřít
So - Ne v 8.30 otevřít a při západu slunce zavřít
- Manuální režim. Ovladač umožňuje zadávat pouze pevné povely.
- Možnost nastavení až 4 povelů denně.
- Automatická změna letní / zimní čas.
- Podsvícený a velice dobře čitelný displej.
- Funkce kopírovat / vložit pro snadné a rychlé nastavení časů.
- Pro ještě lepší a komfortnější nastavování ovladače je možné ho snadno sejmout z nástěnného držáku.
- Tlačítko „my“ pro vyvolání komfortní mezipolohy.
- Programovací tlačítko je umístěno na zadní straně modulu.
- Pro instalaci není nutná instalační krabice - v balení je nástěnný držák pro upevnění na omítku

TECHNICKÉ ÚDAJE

Provozní napětí:	3V DC (baterie typ LR03 AAA 2 ks)
Provozní teplota:	0°C až +60°C
Okolní podmínky:	suché obytné místnosti
Krytí:	IP 20
Kmitočtové pásmo:	868,95 MHz
Rozměr:	80x120 mm

SOUVISEJÍCÍ PRODUKTY

J4 io Protect - Středový pohon pro venkovní žaluzie s přijímačem io se zpětnou vazbou připravený pro plnohodnotné připojení do chytré domácnosti Somfy a s pokročilými ochrannými funkcemi



Oximo io - všestranný roletový pohon s integrovaným přijímačem io a možností uložení oblíbené pozice



Popis výrobku	Objednávací číslo	EUR s DPH	Balení	Záruka (měsíce)	Dostupnost
Chronis io	1805228	169,04	25	60	✓

[Návod ke stažení ZDE](#)



Smoove origin io



VLASTNOSTI A OBLAST POUŽITÍ

Lokální nástěnný ovladač pro ovládání jednoho nebo skupin io pohonů či dalších io zařízení

Není určen pro naklápění lamel žaluzií

Funkce Nahoru/Stop/Dolů

Funkce "My": uvede zařízení do oblíbené pozice/nastavení

ŽALUZIE

ROLETY

MARKÝTY & SCREENY

INTERIÉR

VRATA A BRÁNY

OVLADAČE

PŘÍSLUŠENSTVÍ

OBJEKTOVÉ ŘÍZENÍ

Lokální nástěnný ovladač pro ovládání jednoho io pohonu (io přijímače) nebo skupiny io pohonů (io přijímačů).

VÝHODY PRO KONCOVÉ UŽIVATELE

- Ovladač je možné osadit do různých typů rámečků předních výrobců vypínačů pomocí adaptéru 50 x 50 mm - objednací číslo 9016911
- Možnost lokálního, skupinového nebo centrálního ovládání.
- Tlačítko „my“ pro nastavení a vyvolání komfortní mezipolohy.
- Programovací tlačítko je umístěno na zadní straně modulu.
- Pro instalaci není nutná instalační krabice - v balení je montážní deska pro upevnění na omítku.
- LED kontrolka vysílání a vybití baterie
- Balení obsahuje - Modul ovladače, rámeček smoove Pure, baterie

TECHNICKÉ ÚDAJE

Provozní napětí:	3V DC (baterie typ CR 2430)
Provozní teplota:	0°C až +60°C
Okolní podmínky:	suché obytné místnosti
Krytí:	IP 30
Kmitočtové pásmo:	868,95 MHz
Rozměr:	80x80 mm

SOUVISEJÍCÍ PRODUKTY

Oximo io - všestranný roletový pohon s integrovaným přijímačem io a možností uložení oblíbené pozice



IZYMO ON OFF - mikromodul pro ovládání světel



Popis výrobku	Objednací číslo	EUR s DPH	Balení	Záruka (měsíce)	Dostupnost
Smoove Origin io	1811066	41,15	84	60	✓

Výrobek **nelze** použít pro naklápění lamel žaluzií! Vhodným typem je Smoove 1 io.

Rámeček součástí balení - ostatní varianty strana 72 v sekci Ovladače a přijímače

[Návod ke stažení ZDE](#)



Wall switch 3 io



VLASTNOSTI A OBLAST POUŽITÍ

Venkovní lokální nástěnný ovladač pro ovládání pohonů nebo skupin io pohonů či dalších io zařízení

Možnost použití i jako spouštěče scénářů v TaHoma

Funkce otevřít/zavřít, zapnout/vypnout, stop

Venkovní ovladač se třemi tlačítky pro ovládání io produktů jako vrat, bran, osvětlení, markýzových a pergolových instalací.

VÝHODY PRO KONCOVÉ UŽIVATELE

- Sekvenční ovladač - stiskem jednoho tlačítka se motor/motory rozjedou, dalším stiskem zastaví a dalším stiskem rozjedou do opačné polohy. Pokud po jednom stisknutí dosáhnou koncové polohy, dalším stiskem se rozjedou na opačnou stranu.

- **Programování pomocí současného stisknutí tlačítek 2 a 3 a poté volbou párovaného tlačítka**

- LED kontrolka vysílání a vybití baterie

- Lze na jedno tlačítko spárovat více různých produktů - například vrata + bránu + IzyMo

- Balení obsahuje - Modul ovladače, patice pro uchycení a baterii

TECHNICKÉ ÚDAJE

Provozní napětí:	3V DC (baterie typ CR 2430)
Provozní teplota:	-20°C až +60°C
Okolní podmínky:	venkovní prostředí
Krytí:	IP 44
Kmitočtové pásmo:	868,95 MHz
Rozměr:	80x80x15 mm

SOUVISEJÍCÍ PRODUKTY

Dexo smart io - Chytré a rychlé řešení pro garážová vrata



IZYMO ON OFF - mikromodul pro ovládání světel



Maestria +50 io - Všestranný pohon vhodný pro všechny typy látkových rolet, ZIP a jiných látkových řešení s integrovaným přijímačem io se zpětnou vazbou



Popis výrobku	Objednací číslo	EUR s DPH	Balení	Záruka (měsíce)	Dostupnost
Wall Switch 3 io	1870560	76,92	1	60	✓

Výrobek **nelze** použít pro naklápění lamel žaluzií! Vhodným typem je Smooove 1 io.

Rámeček součástí balení - není kompatibilní s jinými rámečky

Návod ke stažení ZDE



ŽALUZIE

ROLETY

MARKÝZY & SCREENY

INTERIÉR

VRATA A BRÁNY

OVLADAČE

PŘÍSLUŠENSTVÍ

OBJEKTOVÉ ŘÍZENÍ

Smoove Origin 2 a 4 io



VLASTNOSTI A OBLAST POUŽITÍ

Lokální nástěnný ovladač pro ovládání dvou/čtyř pohonů nebo skupin io pohonů či dalších io zařízení

Možnost použití i jako spouštěče scénářů v TaHoma

Funkce Nahoru/Stop/Dolů

Funkce "My": uvede zařízení do oblíbené pozice/nastavení

Lokální nástěnný ovladač pro ovládání dvou / čtyř io pohonů nebo skupin io pohonů či využití jako spouštěče scénářů z TaHoma

VÝHODY PRO KONCOVÉ UŽIVATELE

- Ovladač je možné osadit do různých typů rámečků předních výrobců vypínačů pomocí adaptéru 50 x 50 mm - objednací číslo 9016911
- Možnost lokálního, skupinového nebo centrálního ovládání.
- Tlačítko „my“ pro nastavení a vyvolání komfortní mezipolohy.
- Programovací tlačítko je umístěno na zadní straně modulu.
- Pro instalaci není nutná instalační krabice - v balení je montážní deska pro upevnění na omítku.
- LED kontrolka vysílání a vybití baterie
- Balení obsahuje - Modul ovladače, patice pro rámeček, baterie

TECHNICKÉ ÚDAJE

Provozní napětí:	3V DC (baterie typ CR 2430)
Provozní teplota:	0°C až +60°C
Okolní podmínky:	suché obytné místnosti
Krytí:	IP 30
Kmitočtové pásmo:	868,95 MHz
Rozměr:	80x80 mm

SOUVISEJÍCÍ PRODUKTY

Oximo io - všestranný roletový pohon s integrovaným přijímačem io a možností uložení oblíbené pozice



IZYMO ON OFF - mikromodul pro ovládání světel



TaHoma - řídicí jednotka TaHoma umožňuje ovládat zařízení Somfy a dalších výrobců v domě přes internet (PC/tablet/smartphone)



Popis výrobku	Objednací číslo	EUR s DPH	Balení	Záruka (měsíce)	Dostupnost
Smoove Origin 2 io	1800204	67,69	1	60	✓
Smoove Origin 4 io	1800205	84,42	1	60	✓

Výrobek **nelze** použít pro naklápění lamel žaluzií! Vhodným typem je Smoove 1 io.

Rámeček součástí balení - ostatní varianty strana 72 v sekci Ovladače a přijímače

[Návod ke stažení ZDE](#)



ŽALUZIE

ROLETY

MARKYZY & SCREENY

INTERIÉR

VRATA A BRÁNY

OVLAĐAČE

PŘÍSLUŠENSTVÍ

OBJEKTOVÉ ŘÍZENÍ

Smoove 1 io



VLASTNOSTI A OBLAST POUŽITÍ

Lokální nástěnný ovladač pro ovládání jednoho nebo skupin io pohonů či dalších io zařízení

Možnost přepínání roletového a žaluziového režimu

Funkce Nahoru/Stop/Dolů

Funkce "My": uvede zařízení do oblíbené pozice/nastavení

ŽALUZIE

ROLETY

MARKÝZY & SCREENY

INTERIÉR

VRATA A BRÁNY

OVLADAČE

PŘÍSLUŠENSTVÍ

OBJEKTOVÉ ŘÍZENÍ

Lokální nástěnný ovladač pro ovládání jednoho io pohonu (io přijímače) nebo skupiny io pohonů (io přijímačů) s možností přepínání roletového a žaluziového režimu

VÝHODY PRO KONCOVÉ UŽIVATELE

- Ovladač je možné osadit do různých typů rámečků předních výrobců vypínačů pomocí adaptéru 50 x 50 mm - objednáací číslo 9016911
- Pomocí tlačítka **MODE** na zadní straně modulu je možné ovladač Smoove 1 io **přepnout z roletového do žaluziového režimu**
- Možnost lokálního, skupinového nebo centrálního ovládání.
- Tlačítko „my“ pro nastavení a vyvolání komfortní mezipolohy.
- Programovací tlačítko je umístěno na zadní straně modulu.
- Pro instalaci není nutná instalační krabice - v balení je montážní deska pro upevnění na omítku.
- LED kontrolka vysílání a vybití baterie
- Balení obsahuje - Modul ovladače, patice pro rámeček, baterie

TECHNICKÉ ÚDAJE

Provozní napětí:	3V DC (baterie typ CR 2430)
Provozní teplota:	0°C až +60°C
Okolní podmínky:	suché obytné místnosti
Krytí:	IP 30
Kmitočtové pásmo:	868,95 MHz
Rozměr:	80x80 mm

SOUVISEJÍCÍ PRODUKTY

J4 io Protect - Středový pohon pro venkovní žaluzie s přijímačem io se zpětnou vazbou připravený pro plnohodnotné připojení do chytré domácnosti Somfy a s pokročilými ochrannými funkcemi



Oximo io - všestranný roletový pohon s integrovanými možností uložení oblíbené pozice



IZYMO ON OFF - mikromodul pro ovládání světel



Popis výrobku	Objednáací číslo	EUR s DPH	Balení	Záruka (měsíce)	Dostupnost
Smoove 1 io Pure Shine	1811003	47,31	84	60	✓
Smoove 1 io Black Shine	1811005	49,62	84	60	✓
Smoove 1 io Silver Shine	1811007	49,62	84	60	✓

Rámeček nutno objednat samostatně - strana 72 v sekci Ovladače a přijímače

[Návod ke stažení ZDE](#)



Smoove AM io



VLASTNOSTI A OBLAST POUŽITÍ

Lokální nástěnný ovladač pro ovládání jednoho nebo skupin io pohonů či dalších io zařízení

Možnost přepínání roletového a žaluziového režimu

Funkce Nahoru/Stop/Dolů

Funkce "My": uvede zařízení do oblíbené pozice/nastavení

Funkce Auto/Manu pro vyřazení automatických povelů (TaHoma, Nina Timer, Sluneční automatika atd.)

ŽALUZIE

ROLETY

MARKÝZY & SCREENY

INTERIÉR

VRATA A BRÁNY

OVLADAČE

PŘÍSLUŠENSTVÍ

OBJEKTOVÉ ŘÍZENÍ

Lokální nástěnný ovladač pro ovládání jednoho io pohonu (io přijímače) nebo skupiny io pohonů (io přijímačů) s možností přepínání roletového a žaluziového režimu s volbou automatického či manuálního režimu

VÝHODY PRO KONCOVÉ UŽIVATELE

- Ovladač je možné osadit do různých typů rámečků předních výrobců vypínačů pomocí adaptéru 50 x 50 mm - objednáací číslo 9016911

- Pomocí tlačítka **MODE** na zadní straně modulu je možné ovladač Smoove AM io **přepnout z roletového do žaluziového režimu**

- **Funkce Auto** - reaguje na všechny povely časové a sluneční automatiky

- **Funkce Manu** - reaguje pouze na lokální či dálkové ovladače (nereaguje na povely TaHoma a Nina Timer)

- Možnost lokálního, skupinového nebo centrálního ovládání.

- Tlačítko „my“ pro nastavení a vyvolání komfortní mezipolohy.

- Programovací tlačítko je umístěno na zadní straně modulu.

- Pro instalaci není nutná instalační krabice - v balení je montážní deska pro upevnění na omítku.

- LED kontrolka vysílání a vybití baterie

TECHNICKÉ ÚDAJE

Provozní napětí: 3V DC (baterie typ CR 2430)

Provozní teplota: 0°C až +60°C

Okolní podmínky: suché obytné místnosti

Krytí: IP 30

Kmitočtové pásmo: 868,95 MHz

Rozměr: 80x80 mm

SOUVISEJÍCÍ PRODUKTY

J4 io Protect - Středový pohon pro venkovní žaluzie s přijímačem io se zpětnou vazbou připravený pro plnohodnotné připojení do chytré domácnosti Somfy a s pokročilými ochrannými funkcemi



Oximo io - všestranný roletový pohon s integrovanými možností uložení oblíbené pozice



IZYMO ON OFF - mikromodul pro ovládání světel



Popis výrobku	Objednáací číslo	EUR s DPH	Balení	Záruka (měsíce)	Dostupnost
Smoove 1 A/M io Pure Shine	1811013	51,54	84	60	✓
Smoove 1 A/M io Black Shine	1811015	57,88	84	60	✓
Smoove 1 A/M io Silver Shine	1811014	57,88	84	60	✓

Rámeček nutno objednat samostatně - strana 72 v sekci Ovladače a přijímače

[Návod ke stažení ZDE](#)



Smoove RS100 io

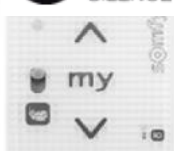

Smoove RS 100 io
Pure Shine



Smoove RS 100 io
Black Shine

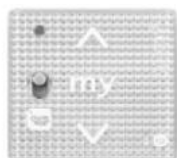

Smoove RS 100 io
Silver Shine

VLASTNOSTI A OBLAST POUŽITÍ

Lokální nástěnný ovladač pro ovládání jednoho nebo skupiny io pohonů či dalších io zařízení

Možnost snížení rychlosti pohonu RS100 pomocí posuvného přepínače

Funkce Nahoru/Stop/Dolů

Funkce "My": uvede zařízení do oblíbené pozice/nastavení

Funkce Auto/Manu pro vyřazení automatických povelů (TaHoma, Nina Timer, Sluneční automatika atd.)

ŽALUZIE

ROLETY

MARKÝZY & SCREENY

INTERIÉR

VRATA A BRÁNY

OVLADAČE

PŘÍSLUŠENSTVÍ

OBJEKTOVÉ ŘÍZENÍ

Lokální nástěnný ovladač pro ovládání jednoho io pohonu (io přijímače) nebo skupiny io pohonů (io přijímačů) s možností přepínání roletového a žaluziového režimu s volbou automatického či manuálního režimu

VÝHODY PRO KONCOVÉ UŽIVATELE

- Ovladač je možné osadit do různých typů rámečků předních výrobců vypínačů pomocí adaptéru 50 x 50 mm - objednáací číslo 9016911

- **Možnost snížení rychlosti pohonu RS100 pomocí posuvného přepínače**

- Možnost lokálního, skupinového nebo centrálního ovládání.

- Tlačítko „my“ pro nastavení a vyvolání komfortní mezipolohy.

- Programovací tlačítko je umístěno na zadní straně modulu.

- Pro instalaci není nutná instalační krabice - v balení je montážní deska pro upevnění na omítku.

- LED kontrolka vysílání a vybití baterie

- Balení obsahuje - Modul ovladače, baterie

TECHNICKÉ ÚDAJE

Provozní napětí: 3V DC (baterie typ CR 2430)

Provozní teplota: 0°C až +60°C

Okolní podmínky: suché obytné místnosti

Krytí: IP 30

Kmitočtové pásmo: 868,95 MHz

Rozměr: 80x80 mm

SOUVISEJÍCÍ PRODUKTY

RS100 io - Nejlepší a nejnižší Somfy pohon pro venkovní rolety se zcela novou a unikátní konstrukcí pohonu pro maximální snížení hlučnosti celé rolety



IZYMO ON OFF - mikromodul pro ovládání světel



Popis výrobku	Objednáací číslo	EUR s DPH	Balení	Záruka (měsíce)	Dostupnost
SMOOVE RS100 1 io bílý	1811315	56,15	1	60	✓
SMOOVE RS100 1 io černý	1811316	57,69	1	60	✓
SMOOVE RS100 1 io stříbrný	1811317	60,58	1	60	✓

Rámeček nutno objednat samostatně - strana 72 v sekci Ovladače a přijímače

Návod ke stažení ZDE





Smoove uno io



VLASTNOSTI A OBLAST POUŽITÍ

Nástěnný ovladač pro kabelové motory umožňující jejich propojení do systému io Homecontrol pomocí dálkových io ovladačů nebo systému TaHoma

Je určen pro naklápění lamel žaluzií či ovládání roletových motorů

Funkce Nahoru/Stop/Dolů

Funkce "My": uvede zařízení do oblíbené pozice/nastavení

Funkce Auto/Manu

ŽALUZIE

ROLETY

MARKÝZY & SCREENY

INTERIÉR

VRATA A BRÁNY

OVLADAČE

PŘÍSLUŠENSTVÍ

OBJEKTOVÉ ŘÍZENÍ

Lokální nástěnný ovladač pro ovládání jednoho drátového pohonu pomocí io ovladačů

VÝHODY PRO KONCOVÉ UŽIVATELE

- Ovladač pro kabelové motory umožňující jejich propojení do systému io Homecontrol
- Ovladač je možné osadit do různých typů rámečků předních výrobců vypínačů pomocí adaptéru 50 x 50 mm.
- Tlačítko „my“ pro nastavení a vyvolání komfortní mezipolohy.
- Programovací tlačítko je umístěno na přední straně modulu.
- Instalaci je možno provést na běžnou krabici hloubky 50mm

Balení obsahuje modul ovladače a rámeček Smoove Pure.

TECHNICKÉ ÚDAJE

Provozní napětí:	230 V
Provozní teplota:	0°C až +60°C
Okolní podmínky:	suché obytné místnosti
Krytí:	IP 30
Kmitočtové pásmo:	868,95 MHz
Rozměr:	80x80 mm

SOUVISEJÍCÍ PRODUKTY

J4 WT Protect - Středový pohon pro venkovní žaluzie s pokročilými ochrannými funkcemi



Oximo WT - všestranný roletový pohon s integrovaným přijímačem io a možností uložení oblíbené pozice



- **TaHoma** - řídicí jednotka TaHoma umožňuje ovládat zařízení Somfy a dalších výrobců v domě přes internet (PC/tablet/smartphone)



Popis výrobku	Objednávací číslo	EUR s DPH	Balení	Záruka (měsíce)	Dostupnost
Smoove Uno io Pure + frame EE	1811583	158,24	84	60	✓

Rámeček součástí balení - ostatní varianty strana 72 v sekci Ovladače a přijímače

Pro použití s elektronickými žaluziovými motory je nutno nastavit specifické zpoždění pomocí nástroje **Set & Go** či **Quick copy**

[Návod ke stažení ZDE](#)



Periferie pro zabezpečení

	Popis zboží	Balení	Objednáací číslo	EUR s DPH	Záruka (měsíce)	Dostupnost
	Pohybové čidlo interiéru Senzor PIR Detekovatelná vzdálenost: 10 m Pozorovací úhel: 120 ° v každém směru Radiová frekvence: 868,42 MHz Dosah: 200 m (otevřený prostor) Napájení: 1x CR123 Li-Ion baterie (součástí) / životnost 3 roky Provozní teplota: 0 ° C až + 40 ° C. Rozměry: 43 mm x 42 mm x 16 mm Instalace: pomocí přiložených lepicích proužků Kompatibilní s: TaHoma	1	1811481	99,42	60	✓
	Dveřní/okenní kontakt + otřesový Akcelerometr + Magnet Radiová frekvence: 868,42 MHz Dosah: 200 m (otevřený prostor) Napájení: 1x CR123 Li-Ion baterie (součástí) / životnost 3 roky Provozní teplota: 0 ° C až + 40 ° C. Rozměry: 97 mm x 47 mm x 23 mm Instalace: pomocí přiložených lepicích proužků Kompatibilní s: TaHoma; Connexoon Window	1	1811482	99,23	60	✓
	Kouřový senzor Výstrahy prostřednictvím sirény (+ vizuální signál) Fotoelektrické čidlo kouřové Siréna: 85 dBA Napájení: 1x 9V alkalické (čidlo) / životnost ~5 let (samostatně) Rozměry: 120 x 146 x 48 mm Hmotnost: 179g Zahnuje příslušenství pro montáž Kompatibilní s: TaHoma	1	1811483	105,00	60	✓
	Záplavové čidlo Jakmile čidlo detekuje únik vody může vás okamžitě informovat (e-mail/telefon) ať už jste kdekoliv. Ideální umístění poblíž ohřivačů vody, praček, myček nádobí. Radiová frekvence: 868,42 MHz Dosah: 200 m (otevřený prostor) Napájení: 2x LR03 alkalické AAA baterie / životnost ~4 roky Provozní teplota: +5° C až + 40° C Délka kabelu: 1150 mm Rozměr sondy: 30 x 35 x 12 mm Rozměr čidla (D x V): 93 x 33 mm Kompatibilní s: TaHoma	1	2400509	136,73	60	✓
	Okenní klika Hoppe HOPPE okení rukojeť 6-16 bílá HOPPE okení rukojeť 6-16 SS HOPPE okení rukojeť 32-42 SS	1	1811307	127,69	24	∞
		1	1811308	127,69	24	∞
		1	1811310	127,50	24	∞
	Lock Controller io GU Přijímač pro dálkové ovládání elektrického dveřního zámku. Kompatibilní s elektrickými zámky GU	8	1841211	141,24	60	✓
	EnOcean USB klíč Získání kompatibility pro io a enocean	190	1824033	79,42	60	✓
	Z-Wave USB klíč Získání kompatibility pro io a Z-Wave	1	1822492	39,23	60	∞

ŽALUZIE

ROLETY

MARKÝZY & SCREENY

INTERIÉR

VRATA A BRÁNY

OVLADAČE

PŘÍSLUŠENSTVÍ

OBJEKTOVÉ ŘÍZENÍ

[Návody ke stažení ZDE](#)



Periferie pro zabezpečení 2

	Popis zboží	Balení	Objednací číslo	EUR s DPH	Záruka (měsíce)	Dostupnost	
	<p>Vnitřní siréna</p> <p>Siréna odrazuje v případě vniknutí. Úroveň zvukové signálu je nastavitelná: 65 nebo 95 dB. Siréna může být buď namontována na stěnu (montážní materiál součástí) nebo může být používána jako mobilní. Je možné i kombinovat několik sirén v závislosti na prostředí.</p> <p>Radiová frekvence: 868,42 MHz Dosah: 200 m (otevřený prostor) Rozměry: 51 x 99 mm Intenzita zvukového signálu: 65 / 95 dB Napájení: 2x CR123 Li-Ion baterie Kompatibilní s: TaHoma</p>	1	1811561	123,08	60		ŽALUZIE ROLETY
	<p>Senzor otevřeného okna a rozbití skla</p> <p>Pro umístění na okno nebo střešní okno, rozpozná vibrace působící na skle při pokusu o vniknutí (kromě své primární funkce detekce otevření). Dodává se s podložkami. S tlačítkem pro párování a testem funkce.</p> <p>Radiová frekvence: 868,42 MHz Dosah: 200 m (otevřený prostor) Napájení: 1x CR2450 Li-Ion baterie / životnost 4 roky Provozní teplota: + 5°C až 40°C Rozměry čidla: 95 x 33 x 15 mm Rozměr sondy: 32 x 32 mm Délka kabelu: 200 mm Maximální vzdálenost mezi senzorem a magnetem: 10 mm Kompatibilní s: TaHoma</p>	1	1875058	94,23	60		MARKÝZY & SCREENY INTERIÉR VRATA A BRÁNY OVLADAČE PŘÍSLUŠENSTVÍ OBJEKTOVÉ ŘÍZENÍ

[Návody ke stažení ZDE](#)





NOVINKA!



IZYMO ON-OFF reciever



VLASTNOSTI A OBLAST POUŽITÍ

- Mikromodul IZYMO ON-OFF Receiver io umožňuje transformovat jakékoli kabelové osvětlení (stropní svítidlo, nástěnné svítidlo...) nebo domácí kabelové zařízení na inteligentní a připojené zařízení.
- Jeden dálkový ovladač (nebo smartphone/tablet) dokáže ovládat i několik světel nebo jiných zařízení současně, pokud jsou vybaveny tímto mikromodulem.
- Kompatibilní s TaHoma, Connexoon, Nina
- Určeno pro použití v interiéru

Mikromodul s vestavěným přijímačem io pro dálkové ovládání světel a elektrických spotřebičů. Instalace do krabice za vypínač nebo přímo ke spotřebiči.

VÝHODY PRO KONCOVÉ UŽIVATELE

- Programujte svá světla společně s motorizovanými roletami, žaluziemi, bránou, alarmem, kamerami a senzory ...
- Simulujte svou přítomnost v domě
- Vytvořte scénáře prostřednictvím smartphonu/tabletu nebo počítače
- Perfektní integrace do domácnosti díky jedinečnému a kompaktnímu designu - instalace do krabice
- Lze instalovat za stávající vypínač a tak sjednotit vzhled ovládacích prvků v domě
- Ovládání bezdrátovými ovladači Somfy io
- Kompatibilní s TaHoma, Connexoon io, Nina

TECHNICKÉ ÚDAJE

Provozní napětí: 230V 50 Hz
Provozní teplota: 0°C až +55°C
Krytí: IP 20
Zatížitelnost kontaktů: 10 A / 2000 W
Okolní podmínky: suché obytné místnosti
Protokol: io-homecontrol (dvoucestný)
Kmitočtové pásmo: 868 - 870 MHz
Dosah: až 20 metrů přes 2 betonové zdi (dráty mikromodulu slouží jako anténa)
Rozměry: 43 mm * 43mm * 18 mm
Spotřeba Stand-by : 0,16W
Spotřeba při provozu: 0,2W
Kapacita spár. dálk. ovladačů io: 10 jednocestných, neomezeně dvoucestných

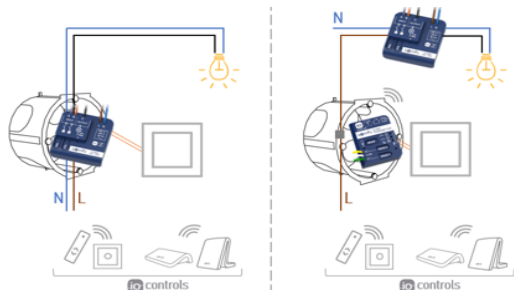

You need:
 1 x IZYMO ON-OFF RECEIVER io : 1822649/1822650
 1 x IZYMO ON-OFF RECEIVER io : 1822649/1822650
 1 x IZYMO TRANSMITTER io : 1822609/1822628

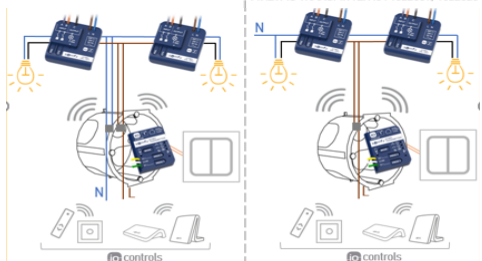

You need:
 2 x IZYMO ON-OFF RECEIVERS io : 1822649/1822650
 1 x IZYMO TRANSMITTER io : 1822609/1822628
 2 x IZYMO ON-OFF RECEIVERS io : 1822649/1822650
 1 x IZYMO TRANSMITTER io : 1822609/1822628



SOUVISEJÍCÍ PRODUKTY

- **TaHoma** - řídicí jednotka TaHoma umožňuje ovládat zařízení Somfy a dalších výrobců v domě přes internet (PC/tablet/smartphone)
- **Connexoon io** - řídicí jednotka Connexoon umožňuje ovládat zařízení Somfy z aplikace ve vašem smartphone
- **IZYMO Transmitter io** - mikromodul pro ovládání io zařízení



Technické údaje



Popis výrobku

IZYMO On-Off Reciever io

Objednáací číslo

1822650

EUR s DPH

103,92

Balení

1

Záruka (měsíce)

60

Dostupnost

✓

Návod ke stažení ZDE



ŽALUZIE

ROLETY

MARKÝZY & SCREENY

INTERIÉR

VRATA A BRÁNY

OVLAĐAČE

PŘÍSLUŠENSTVÍ

OBJEKTOVÉ ŘÍZENÍ



IZYMO Transmitter io

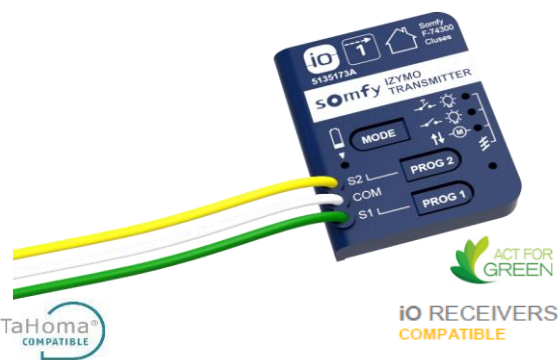

VLASTNOSTI A OBLAST POUŽITÍ

- Mikromodul IZYMO Transmitter io umožňuje ovládat io roletové a žaluziové motory případně IZYMO On-OFF receivery pomocí stávajících ovládacích tlačítek
- Jeden IZYMO Transmitter dokáže ovládat i několik světel nebo io motorů současně.
- Kompatibilní s TaHoma
- Určeno pro použití v interiéru

Mikromodul pro ovládání IZYMO ON-OFF io receiverů, io roletových a žaluziových motorů a spouštění scénářů TaHoma

VÝHODY PRO KONCOVÉ UŽIVATELE

- Díky montáži pod vypínač umožňuje zachování jednotného vzhledu ovládacích prvků
- Ovládejte svá io světla, rolety či žaluzie z více míst
- Spouštějte scénáře z TaHomy svým tlačítkem
- Perfektní integrace do domácnosti díky jedinečnému a kompaktnímu designu - instalace do krabice

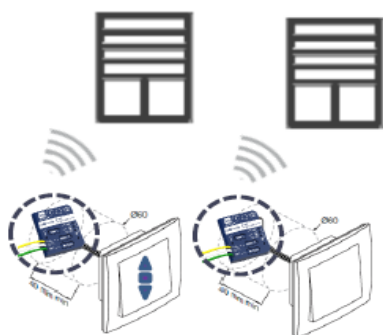

TECHNICKÉ ÚDAJE

Napájení: CR2430 lithium baterie
Provozní teplota: 0°C až +55°C
Krytí: IP 20
Okolní podmínky: suché obytné místnosti
Protokol: io-homecontrol (dvoucestný)
Kmitočtové pásmo: 868 - 870 MHz
Dosah: až 20 metrů přes 2 betonové zdi (dráty mikromodulu slouží jako anténa)
Rozměry: 43 mm * 34 mm * 8 mm
Výdrž baterie: 5 let při 12ti příkazech denně



SOUVISEJÍCÍ PRODUKTY

- **TaHoma** - řídicí jednotka TaHoma umožňuje ovládat zařízení Somfy a dalších výrobců v domě přes internet (PC/tablet/smartphone) - umožňuje spouštět scénáře



- **IZYMO ON-OFF receiver io** - mikromodul pro ovládání drátových zařízení



Technické údaje



jmenovité napětí (V)	kmitočet (Hz)	jmenovitý proud (A)	hmotnost (g)	rozměr šířka (mm)	rozměr výška (mm)	rozměr hloubka (mm)
230	50	8	70	45	45	40 (75)

Popis výrobku

IZYMO Transmitter io

Objednáací číslo

1822628

EUR s DPH

89,75

Balení

1

Záruka (měsíce)

60

Dostupnost

✓

Návod ke stažení ZDE





NOVINKA!



IZYMO Shutter receiver io



VLASTNOSTI A OBLAST POUŽITÍ

- Mikromodul IZYMO Shutter Receiver io umožňuje transformovat jakýkoliv drátový roletový motor Somfy na technologii io
- Jeden dálkový ovladač (nebo smartphone/tablet) dokáže ovládat několik rolet současně, pokud jsou vybaveny tímto mikromodulem.
- Kompatibilní s TaHoma, Connexoon, Nina
- Určeno pro použití v interiéru

Mikromodul pro integraci elektronických drátových roletových motorů do technologie SOMFY io

VÝHODY PRO KONCOVÉ UŽIVATELE

- Programujte své motorizované rolety
- Simulujte svou přítomnost v domě
- Vytvořte scénáře prostřednictvím smartphonu/tabletu nebo počítače
- Perfektní integrace do domácnosti díky jedinečnému a kompaktnímu designu - instalace do krabice
- Lze instalovat za stávající vypínač a tak sjednotit vzhled ovládacích prvků v domě
- Ovládání bezdrátovými ovladači Somfy io
- Kompatibilní s TaHoma, Connexoon io, Nina

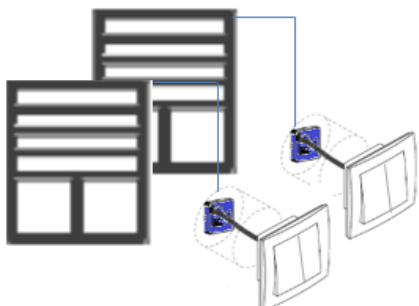

TECHNICKÉ ÚDAJE

Provozní napětí: 220/240V 50 Hz
Provozní teplota: 0°C až +55°C
Krytí: IP 20
Zatížitelnost: až 80Nm
Okolní podmínky: suché obytné místnosti
Protokol: io-homecontrol (dvoucestný)
Kmitočtové pásmo: 868 - 870 MHz
Dosah: až 20 metrů přes 2 betonové zdi (dráty mikromodulu slouží jako anténa)
Rozměry: 43 mm x 43 mm x 16 mm
Kapacita spár. dálk. ovladačů io: 10 jednocestných, neomezeně dvoucestných



SOUVISEJÍCÍ PRODUKTY

- **TaHoma** - řídicí jednotka TaHoma umožňuje ovládat zařízení Somfy a dalších výrobců v domě přes internet (PC/tablet/smartphone)
- **Connexoon io** - řídicí jednotka Connexoon umožňuje ovládat zařízení Somfy z aplikace ve vašem smartphone



Technické údaje



imenovitá napětí (V)	kmitočet (Hz)	imenovitý proud (A)	hmotnost (g)	rozměr šířka (mm)	rozměr výška (mm)	rozměr hloubka (mm)
230	50	8	70	45	45	40 (75)

Popis výrobku

IZYMO Shutter Receiver io

Objednávací číslo

1822661

EUR s DPH

184,22

Balení

1

Záruka (měsíce)

60

Dostupnost

✓

Návod ke stažení ZDE



ŽALUZIE

ROLETY

MARKÝZY & SCREENY

INTERIÉR

VRATA A BRÁNY

OVLAĐAČE

PŘÍSLUŠENSTVÍ

OBJEKTIVÉ ŘÍZENÍ



Smoove Lighting io



VLASTNOSTI A OBLAST POUŽITÍ

- Bezdrátový nástěnný ovladač Smoove Lighting io umožňuje ovládat mikromoduly IZYMO ON-OFF a Zásuvky ON-OFF Plug io
- Jeden bezdrátový nástěnný ovladač Smoove Lighting io dokáže ovládat jednotlivá zařízení nebo jejich skupiny
- Určeno pro použití v interiéru

ŽALUZIE

ROLETY

Lokální nástěnný ovladač pro ovládání jednoho nebo skupiny světel / spotřebičů prostřednictvím mikromodulu IZYMO ON-OFF nebo Zásuvky ON-OFF Plug io

VÝHODY PRO KONCOVÉ UŽIVATELE

- Jednoduše ovládejte svá světla či spotřebiče připojené k mikromodulu IZYMO ON-OFF nebo Zásuvce ON-OFF Plug io (Kompatibilní pouze suvedenými zařízeními)
- Bezdrátový nástěnný ovladač s dlouhou životností

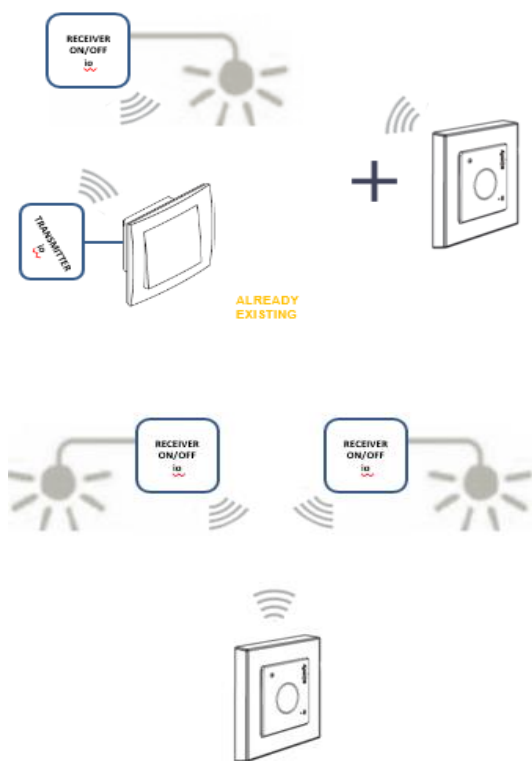

TECHNICKÉ ÚDAJE

Napájení: CR2430 lithium baterie
Provozní teplota: 0°C až +55°C
Krytí IP 30
Okolní podmínky: suché obytné místnosti
Protokol: io-homecontrol (dvoucestný)
Kmitočtové pásmo: 868 - 870 MHz
Dosah: až 15 metrů
Rozměry: 50 mm * 50 mm * 10 mm (bez rámečku)
Rozměry: 80 mm * 80 mm * 10 mm (s rámečkem)
Výdrž baterie: 2,5 roku při 18ti příkazech denně



SOUVISEJÍCÍ PRODUKTY

- **IZYMO ON-OFF**-Mikromodul s vestavěným přijímačem io pro dálkové ovládání světel a elektrických spotřebičů. Instalace do krabice za vypínač nebo přímo ke spotřebiči.
- **Zásuvka ON-OFF Plug io** - Zásuvka s vestavěným přijímačem io pro dálkové ovládání světel a elektrických spotřebičů. Použití zejména pro osvětlení a jiné elektrické spotřebiče do 1800W.



MARKÝZY & SCREENY

INTERIÉR

VRATA A BRÁNY

OVLAĐAČE

PŘÍSLUŠENSTVÍ

OBJEKTOVÉ ŘÍZENÍ

Popis výrobku	Objednáací číslo	EUR s DPH	Balení	Záruka (měsíce)	Dostupnost
Smoove Lighting io	1822651	51,96	1	60	✓

Návod ke stažení ZDE





NOVINKA!



Zásuvka ON-OFF Plug io



VLASTNOSTI A OBLAST POUŽITÍ

- Z domova nebo mimo něj umožňuje ovládat světla nebo jakákoliv jiná elektrická zařízení a na dálku zjistit, zda jsou zapnutá nebo vypnutá, popřípadě změnit jejich stav.
- Jeden dálkový ovladač (nebo smartphone/tablet) dokáže ovládat i několik světel nebo jiných zařízení současně, pokud jsou vybaveny touto zásuvkou.
- Kompatibilní s TaHoma, Connexoon
- Určeno pro použití v interiéru

Zásuvka s vestavěným přijímačem io pro dálkové ovládání světel a elektrických spotřebičů. Použití zejména pro osvětlení a jiné elektrické spotřebiče do 1800W.

VÝHODY PRO KONCOVÉ UŽIVATELE

- Programujte svá světla společně s motorizovanými roletami, žaluziemi, bránou, alarmem, kamerami a senzory ...
 - Simulujte svou přítomnost v domě
 - Vytvořte scénáře prostřednictvím smartphonu/tabletu nebo počítače
 - Perfektní integrace do domácnosti díky jedinečnému a kompaktnímu designu
 - Lze použít ke kontrole nabíječek, elektrospotřebičů atd..
- 2 možnosti použití:**
- obr. 1: centralizované/připojené (s možností dálk. ovládání)
 - obr. 2: nezávislé

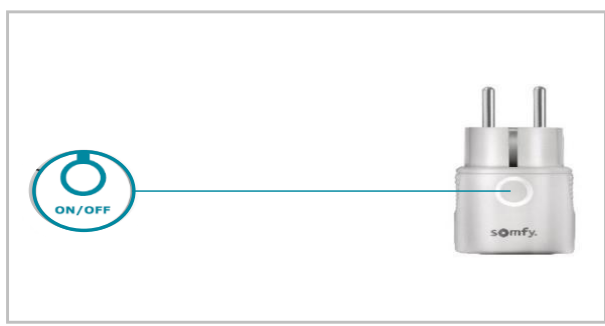

TECHNICKÉ ÚDAJE

Provozní napětí: 230V 50 Hz
Provozní teplota: 0°C až +40°C
Krytí: IP 20
Zatížitelnost kontaktů: 8 A / 1800 W
- odporové zatížení: 1800 W
- zářivka: 200 W
- LED: 150 W
Okolní podmínky: suché obytné místnosti
Protokol: io-homecontrol (dvoucestný)
Kmitočtové pásmo: 868 - 870 MHz
Dosah: 8 metrů přes 2 betonové zdi
Rozměry: Ø: 45mm / D: 75mm (celková), 40 mm (viditelná)
Hmotnost: 70 g
Kapacita spár. dálk. ovladačů io: 10 jednocestných, neomezeně dvoucestných



SOUVISEJÍCÍ PRODUKTY

- **TaHoma** - řídicí jednotka TaHoma umožňuje ovládat zařízení Somfy a dalších výrobců v domě přes internet (PC/tablet/smartphone)
- **Connexoon io** - řídicí jednotka Connexoon umožňuje ovládat zařízení Somfy z aplikace ve vašem smartphone
- **Nina** - centrální dálkový ovladač s dotykovým displejem a s funkcí ovládání pohybem



Technické údaje



jmenovité napětí (V)	kmitočet (Hz)	jmenovitý proud (A)	hmotnost (g)	rozměr šířka (mm)	rozměr výška (mm)	rozměr hloubka (mm)
230	50	8	70	45	45	40 (75)

Popis výrobku

Zásuvka ON-OFF Plug io

Objednáací číslo

1822617

EUR s DPH

69,81

Balení

1

Záruka (měsíce)

60

Dostupnost

✓

Návod ke stažení ZDE



ŽALUZIE

ROLETY

MARKÝZY & SCREENY

INTERIÉR

VRATA A BRÁNY



OVLADAČE

PŘÍSLUŠENSTVÍ

OBJEKTOVÉ ŘÍZENÍ



Další volitelné periférie

	Popis zboží	Balení	Objednací číslo	EUR s DPH	Záruka (měsíce)	Dostupnost
	Scenario player <i>Nástěnný bezdrátový ovladač umožňující spuštění naprogramovaných scénářů. Dodáván bez rámečku.</i> Rámečky strana 72 sekce Ovladače & přijímače	84	1824035	56,92	60	✓
	Thermis Wirefree IO Teplotní čidlo	17	1822303	92,88	60	✓

[Návody ke stažení ZDE](#)



ŽALUZIE

ROLETY

MARKÝZY & SCREENY

INTERIÉR

VRATA A BRÁNY

OVLA DAČE

PŘÍSLUŠENSTVÍ

OBJEKTOVÉ ŘÍZENÍ



Keygo io / KeyPad io



VLASTNOSTI A OBLAST POUŽITÍ

přenosný nebo nástěnný ovladač **io-homecontrol**

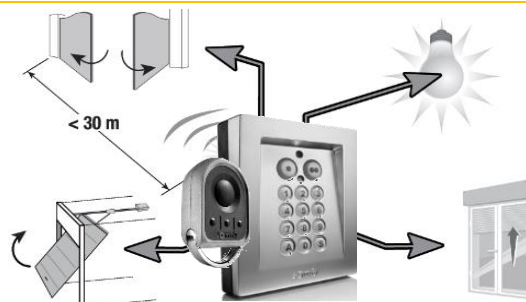

Umožňuje ovládání pohonu brány, garážových vrat, osvětlení nebo stínění systémem ovládání io-homecontrol

VÝHODY PRO KONCOVÉ UŽIVATELE

Technologie io-homecontrol®

- kompatibilní se všemi zařízeními řady Somfy io
- s řídicí jednotkou TaHoma a Connexoon pracuje bez zpětné vazby
- možnost ovládat libovolný pohon brány nebo garážových vrat
- využití dálkových ovladačů Somfy i pro různé automatické zařízení pomocí impulsního kontaktu

VÝHODY A PODMÍNKY PRO PROFESIONÁLY

Keygo io:

- **funkční jako scenario player v TaHoma**
- přenosný dálkový ovladač pro ovládání čtyř různých zařízení (Keygo)
- jednosměrná komunikace

KeyPad io:

- dvoukanalový dálkový ovladač
- plovoucí kód
- podsvícené klávesy
- Master kód pro plný přístup a 4 uživatelské kódy s nastavitelným přístupem
- až 6 číselný kód

TECHNICKÉ ÚDAJE	Keygo	KeyPad
Napájecí napětí:	1 x 1,5 V	3V
počet kanálů:	4	2
doporučená kabeláž:	-	-
Rádiová frekvence:	868 - 870 MHz	
Rozměry v mm:	59x35	115x95x30
Stupeň krytí:	IP30	IP54
Provozní teplota:	-20° až + 60°C	

SOUVISEJÍCÍ PRODUKTY

Somfy io-homecontrol pohony na:

- křídlové brány
- posuvné brány
- garážová vrata
- rolovací vrata
- rolety
- žaluzie
- markýzy

Popis výrobku	Objednací číslo	EUR	Balení	Záruka (měsíce)	Dostupnost
Keygo io	1841134	44,21	128	60	✓
KeyPad io	1841207	158,98	1	60	✓

[Návod ke stažení ZDE](#)



ŽALUZIE

ROLETY

MARKÝZY & SCREENY

INTERIÉR

VRATA A BRÁNY

OVLADAČE

PŘÍSLUŠENSTVÍ

OBJEKTOVÉ ŘÍZENÍ



Standard Receiver io

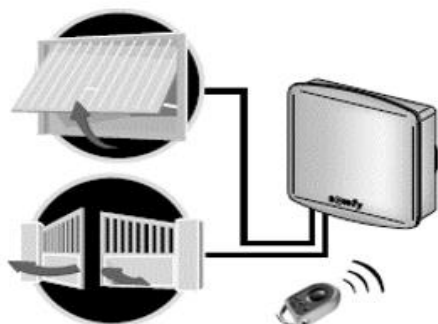

VLASTNOSTI A OBLAST POUŽITÍ

kompatibilita s pohony io-homecontrol

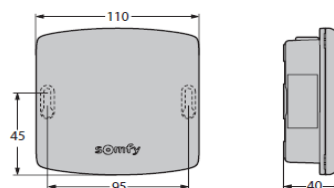

Umožňuje ovládání jakéhokoli pohonu brány nebo garážových vrat systémem ovládání io-homecontrol

VÝHODY PRO KONCOVÉ UŽIVATELE

Technologie io-homecontrol®

- kompatibilní se všemi zařízeními řady Somfy io
- s řídicí jednotkou TaHoma a Connexoon pracuje bez zpětné vazby
- možnost ovládat libovolný pohon brány nebo garážových vrat
- využití dálkových ovladačů Somfy i pro různé automatické zařízení pomocí impulsního kontaktu



TECHNICKÉ ÚDAJE

Napájecí napětí:	12 - 24V - 50 Hz
počet kanálů:	2
doporučená kabeláž:	2 x 0.75 mm ²
Rádiová frekvence:	868 - 870 MHz
Max. počet dálkových ovladačů:	2x16
Stupeň krytí:	IP55
Provozní teplota:	-20° až + 70°C

VÝHODY A PODMÍNKY PRO PROFESIONÁLY

- jednoduché připojení pomocí dvou kabelů
- 2 kanály pro 2 různá zařízení
- přijímá povely pro otevření odesílané prostřednictvím rádiového signálu a převádí je na impulzní povel, který se připojuje k elektronickým jednotkám příslušných motorových pohonů
- musí být povinně a důsledně dodržena norma EN 12453 s názvem „Bezpečnost při používání motoricky ovládaných vrat“ - především instalace fotobuněk
- ve všech případech a bez ohledu na použitý systém probíhá ovládání pohonu v sekvenčním režimu (otevření, zastavení, zavření, zastavení)
- zpětné odeslání informace do dálkového ovladače se zpětnou vazbou znamená ve všech případech chybu (10 bliknutí)

SOUVISEJÍCÍ PRODUKTY

- dálkový ovladač **Keygo io** - funguje bez omezení 
- dálkový ovladač se 3 tlačítky (typu **Telis io**, **Situo io**) - aktivace přijímače se provádí pomocí tlačítka „nahoru“. Tlačítka „My“ a „dolů“ nejsou aktivní 
- dálkový ovladač **Nina**:
Přijímač je označen piktogramem „elektrická zásuvka“. Aktivace přijímače se provádí pomocí ovladače „ON“. Ovladač „OFF“ není aktivní. 
- řídicí jednotka **TaHoma**:
V průběhu vykonávání scénáře tlačítko „Stop“ není aktivní. Funkce „Smart“ a „Den“ nelze použít. Stav brány a garážových vrat není indikován. 
- řídicí jednotka **Connexoon**:
Režim „Zavření“ a funkce „Kontrola domácnosti“ (Check Home) nelze použít. V průběhu režimu tlačítko „Stop“ není aktivní. Funkce „Časovač“ režimů „Návrat“ a „Odchod“ nelze použít. Pokud je režim „Návrat“ aktivován pomocí geolokace, musí vzdálenost pro aktivaci odpovídat nastavení časovače automatického zavření motorového pohonu. Stav brány a garážových vrat není indikován. 

Popis výrobku

Standard Receiver io

Objednávací číslo

1841229

EUR

76,98

Balení

1

Záruka (měsíce)

60

Dostupnost

✓

Návod ke stažení ZDE





Control Box 3S RTS



VLASTNOSTI A OBLAST POUŽITÍ

Řídící jednotka pro křídlové brány

Přehledové schéma zapojení

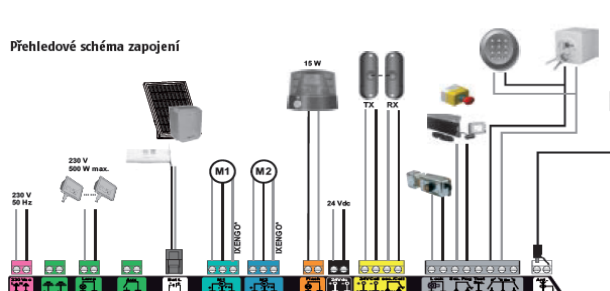

VÝHODY PRO KONCOVÉ UŽIVATELE

Plně přizpůsobitelná:

- umožňuje všechna nastavení, potřebná k přizpůsobení a míru konkrétní instalace
- možnost připojení celé řady příslušenství ke zvýšení bezpečnosti a uživatelského pohodlí
- výstup pro připojení samostatného světla max. 500 W
- pomocný výstup pro bezpotenciálový kontakt, umožňující řídit různá automatická zařízení
- do boxu lze umístit záložní baterii pro případ výpadku elektrického proudu

Kompatibilní se solární sadou:

- ideální řešení pro případ, kdy je elektrická síť obtížně dostupná (pouze RTS)

TECHNICKÉ ÚDAJE

Napájecí napětí:	230 V - 50 Hz
Napájecí napětí motoru:	24 V
Programovací rozhraní:	7 tlačítek, LCD displej
Výstup pro osvětlení:	500 W max.
Napájení příslušenství:	24 V / 1 A
Rádiová frekvence:	RTS
Max. počet dálkových ovladačů:	40 RTS
Stupeň krytí:	IP44
Provozní teplota:	-20° až + 60° C

VÝHODY PRO PROFESIONÁLY

Rychlá instalace:

- uvedení do provozu během 2 minut
- všechna nastavení jsou již naprogramována z výroby
- soulad s normami po provedení samoučícího cyklu

Stoprocentně intuitivní:

- LCD displej pro intuitivní, bezproblémové a bezchybné programování
- rozpojitelné barevné svorkovnice

Snadná údržba:

- zobrazení provozního stavu pohonu v reálném čase
- zobrazení chybových kódů a kódů závad v reálném čase
- přístup k údajům údržby: čítač cyklů, protokol poruch

Bezkonkurenční pohodlí při instalaci:

- upevňovací otvory umístěny mimo uzavřenou skříň
- výborně přístupná oblast svorkovnic při zapojování
- displej umístěn šikmo pro lepší čitelnost

SOUVISEJÍCÍ PRODUKTY

- Pohony:

- Axovia 220B
- Axovia MultiPro 3S
- Ixengo S 24V 3S
- Ixengo L 24V 3S
- Invisio 3S
- výstražný maják s integr. anténou Master Pro 24V
- dálkový ovladač Keytis RTS / Keygo RTS
- bezpečnostní infrazávory
- záložní baterie (zdroj)
- bezdrátová kódová klávesnice (kovová)
- Standard Receiver RTS

Popis výrobku	Objednací číslo	EUR	Balení	Záruka (měsíce)	Dostupnost
Řídící jednotky 3S AXOVIA bez ovladačů	1841143	210,55	1	60	⚠
Řídící jednotky 3S AXOVIA + 2x Keygo	1841140	235,15	1	60	✓
Řídící jednotky 3S IXENGO bez ovladačů	1841149	188,02	1	60	✓
Řídící jednotky 3S IXENGO + 2x Keygo	1841147	235,15	1	60	✓
Řídící jednotky 3S INVISIO + 2x Keygo	1841190	235,15	1	60	✓

Návod ke stažení ZDE



ŽALUZIE

ROLETY

MARKÝZY & SCREENY

INTERIÉR

VRATA A BRÁNY

OVLAĐAČE

PŘÍSLUŠENSTVÍ

OBJEKTOVÉ ŘÍZENÍ



Control Box 3S io



VLASTNOSTI A OBLAST POUŽITÍ

Řídící jednotka pro křídlové brány

Přehledové schéma zapojení

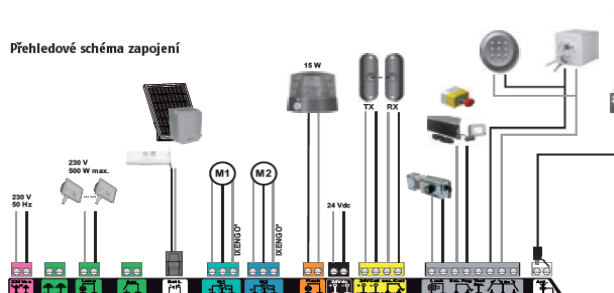

VÝHODY PRO KONCOVÉ UŽIVATELE

Plně přizpůsobitelná:

- umožňuje všechna nastavení, potřebná k přizpůsobení a míru konkrétní instalace
- možnost připojení celé řady příslušenství ke zvýšení bezpečnosti a uživatelského pohodlí
- výstup pro připojení samostatného světla max. 500 W
- pomocný výstup pro bezpotenciálový kontakt, umožňující řídit různá automatická zařízení
- do boxu lze umístit záložní baterii pro případ výpadku elektrického proudu

TECHNICKÉ ÚDAJE

Napájecí napětí:	230 V - 50 Hz
Napájecí napětí motoru:	24 V
Programovací rozhraní:	7 tlačítek, LCD displej
Výstup pro osvětlení:	500 W max.
Napájení příslušenství:	24 V / 1 A
Rádiová frekvence:	io
Max. počet dálkových ovladačů:	38 io
Stupeň krytí:	IP44
Provozní teplota:	-20° až + 60° C

VÝHODY PRO PROFESIONÁLY

Rychlá instalace:

- uvedení do provozu během 2 minut
- všechna nastavení jsou již naprogramována z výroby
- soulad s normami po provedení samoučícího cyklu

Stoprocentně intuitivní:

- LCD displej pro intuitivní, bezproblémové a bezchybné programování
- rozpojitelné barevné svorkovnice

Snadná údržba:

- zobrazení provozního stavu pohonu v reálném čase
- zobrazení chybových kódů a kódů závad v reálném čase
- přístup k údajům údržby: čítač cyklů, protokol poruch

Bezkonkurenční pohodlí při instalaci:

- upevňovací otvory umístěny mimo uzavřenou skříň
- výborně přístupná oblast svorkovnic při zapojování
- displej umístěn šikmo pro lepší čitelnost

SOUVISEJÍCÍ PRODUKTY

- Pohony:

- Axovia 220B
- Axovia MultiPro 3S
- Ixengo S 24V 3S
- Ixengo L 24V 3S
- Invisio 3S
- výstražný maják s integ. anténou Master Pro 24V
- dálkový ovladač Keygo io
- bezpečnostní infrazávory
- záložní baterie (zdroj)
- bezdrátová kódová klávesnice (kovová)
- Standard Receiver io

Popis výrobku	Objednací číslo	EUR	Balení	Záruka (měsíce)	Dostupnost
Řídící jednotky 3S AXOVIA bez ovladačů	1841142	227,31	1	60	☹
Řídící jednotky 3S AXOVIA + 2x Keygo	1841141	274,21	1	60	✓
Řídící jednotky 3S IXENGO bez ovladačů	1841150	228,43	1	60	☹
Řídící jednotky 3S IXENGO + 2x Keygo	1841148	274,21	1	60	☹
Řídící jednotky 3S INVISIO + 2x Keygo	1841189	274,21	1	60	✓

Návod ke stažení ZDE



ŽALUZIE

ROLETY

MARKÝZY & SCREENY

INTERIÉR

VRATA A BRÁNY

OVLAĐAČE

PŘÍSLUŠENSTVÍ

OBJEKTOVÉ ŘÍZENÍ



Eolis io



VLASTNOSTI A OBLAST POUŽITÍ

Při překročení nastavené hodnoty větru je markýzám či žaluziím vydán bezpečnostní povel pro chod do horní koncové polohy.

Po skončení trvání větru je čidlem blokována sluneční automatika po dobu 12 minut.

Větrné čidlo pro řízení jednoho či více io pohonů

VÝHODY PRO KONCOVÉ UŽIVATELE

- Větrné bezdrátové čidlo se zvýšenou odolností do 150 km/h.
- Snadná a rychlá instalace - bezdrátová komunikace s pohony io.
- Po skončení trvání větru je čidlem blokována sluneční automatika po dobu 12 minut.
- Snadné nastavení rychlosti větru
- Bezúdržbové provedení
- Možnost kombinovat s dešťovým senzorem Ondeis
- Není kompatibilní s motory RS100 io, Altus RS io a Oximo io.

TECHNICKÉ ÚDAJE

Provozní napětí: 230/240V 50 Hz						
Provozní teplota: -20°C až +60°C						
Krytí: IP 34						
Kmitočtové pásmo: 868 - 870 MHz						
Rozsah nastavení: 28-88 km/h						
Odolnost proti větru: 150 km/h						
Rozměry 236 * 160 mm						
Limitní hodnoty						
km/h	1	2	3	4	5	6
	28	38	49	61	74	88
Počet bliknutí	*	**	***	****	*****	*****



Popis výrobku	Objednáací číslo	EUR s DPH	Balení	Záruka (měsíce)	Dostupnost
Eolis io bez kabelu	1816092	139,35	1	60	✓

[Návod ke stažení ZDE](#)



ŽALUZIE

ROLETY

MARKÝZY & SCREENY

INTERIÉR

VRATA A BRÁNY

OVLADAČE

PŘÍSLUŠENSTVÍ

OBJEKTOVÉ ŘÍZENÍ



Eolis wirefree io



VLASTNOSTI A OBLAST POUŽITÍ

Při překročení nastavené hodnoty větru je markýzám či žaluziím vydán bezpečnostní povel pro chod do horní koncové polohy.

Po skončení trvání větru je čidlem blokována sluneční automatika po dobu 12 minut.

ŽALUZIE

ROLETY

Bateriové bezdrátové větrné čidlo pro řízení jednoho či více io pohonů pro venkovní žaluzie, markýzy a venkovní textilní stínění..

VÝHODY PRO KONCOVÉ UŽIVATELE

- Bateriové větrné bezdrátové čidlo
- Snadná a rychlá instalace - bezdrátová komunikace s pohony io.
- Po skončení trvání větru je čidlem blokována sluneční automatika po dobu 12 minut.
- Snadné nastavení rychlosti větru
- Bezúdržbové provedení
- Není kompatibilní s motory RS100 io, Altus RS io a Oximo io.

TECHNICKÉ ÚDAJE

Provozní napětí: 2 x 1,5V (baterie AA)
Provozní teplota: -20°C až +60°C
Krytí: IP 44
Kmitočtové pásmo: 868 - 870 MHz
Rozsah nastavení: 10-65 km/h
Rozměry 216 * 95 mm

MARKÝZY & SCREENY

INTERIÉR

VRATA A BRÁNY



Popis výrobku

Eolis Wirefree io

Objednáací číslo

1816084

EUR s DPH

108,64

Balení

15

Záruka (měsíce)

60

Dostupnost

✓

[Návod ke stažení ZDE](#)



OVLADAČE

PŘÍSLUŠENSTVÍ

OBJEKTOVÉ ŘÍZENÍ



Eolis 3D wirefree io



VLASTNOSTI A OBLAST POUŽITÍ

Při překročení nastavené hodnoty větru je markýzám či žaluziím vydán bezpečnostní povel pro chod do horní koncové polohy.

Po skončení trvání větru je čidlem blokována sluneční automatika po dobu 30 minut.

ŽALUZIE

ROLETY

Bateriové bezdrátové větrné čidlo pro řízení jednoho či více io pohonů pro markýzy

VÝHODY PRO KONCOVÉ UŽIVATELE

- Bateriové otřesové / větrné bezdrátové čidlo.
- Snímá pohyb markýzy ve třech směrech (3D efekt).
- Snadná a rychlá instalace.
- Možnost vybrat jeden z devíti přednastavených stupňů nebo možnost naučení individuální limitní hodnoty.
- Automatická aktivace čidla - čidlo je funkční pouze pokud je usazeno na montážní desce (vhodné např. při výměně baterií).
- Hlášení vybitých baterií.
- Tři barevná provedení: bílá, černá, bronzová.
- Balení obsahuje čidlo, základní desku, oboustrannou lepicí pásku a baterie.

TECHNICKÉ ÚDAJE

Provozní napětí: 2 x 1,5V (baterie AA)
Provozní teplota: -20°C až +60°C
Krytí: IP 44
Kmitočtové pásmo: 868 - 870 MHz
Rozsah nastavení: 9 stupňů citlivosti
Výrobní nastavení: stupeň 2 (nepracuje s rychlostí větru ale s přetížením)

MARKÝZY & SCREENY

INTERIÉR

VRATA A BRÁNY

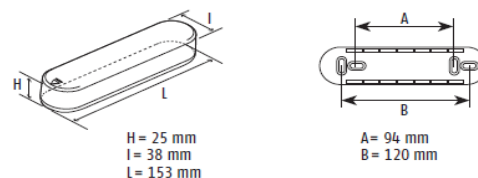

Montáž pomocí oboustranné lepicí pásky nebo pomocí šroubů.

OVLADAČE

Popis výrobku	Objednávací číslo	EUR s DPH	Balení	Záruka (měsíce)	Dostupnost
Eolis 3D WireFree io white	9016355	99,20	40	60	✓
Eolis 3D WireFree io black	9016354	108,64	1	60	✓
Eolis 3D WireFree io bronzal	9016353	108,64	1	60	✓

[Návod ke stažení ZDE](#)



PŘÍSLUŠENSTVÍ

OBJEKTOVÉ ŘÍZENÍ



EVb Slim Receiver Variation io plug / cable



VLASTNOSTI A OBLAST POUŽITÍ

Externí přijímač pro dálkové ovládání venkovních žaluzií, určený pro pohony s mechanickými koncovými dorazy nebo pro pohony SOMFY J4 WT.

ŽALUZIE

ROLETY

Obousměrný přijímač pro ovládání žaluziových pohonů

VÝHODY PRO KONCOVÉ UŽIVATELE

- Přijímač je kompatibilní s pohony pro venkovní žaluzie, které mají mechanické koncové spínače. Z nabídky SOMFY to jsou: J4 1TN, J4 HTM, J5 1TN, J5 HTM, J7 1TN, J002, Orienta M, Orienta MU.
- Přijímač je kompatibilní s elektronickými pohony J4 WT. Žádné jiné elektronické pohony NEJSOU s tímto přijímačem kompatibilní!
- KOMPATIBILITU S JINÝMI TYPY POHONŮ KONZULTUJTE SE SOMFY!
- Maximální doba chodu po zadaném povelu je 4 minuty.
- Spolupracuje s větrnou a sluneční automatikou.
- **Vhodný pro dodatečnou modernizaci stávajících venkovních žaluzií ovládaných mechanickými spínači. Funkce mechanických spínačů nezůstane zachována!**

TECHNICKÉ ÚDAJE

Provozní napětí: 230V 50/60 Hz
Provozní teplota: -30°C až +70°C
Krytí: IP 54
Kmitočtové pásmo: 868 - 870 MHz
Rozměry: 130 * 33 mm

MARKÝZY & SCREENY

INTERIÉR

VRATA A BRÁNY



Popis výrobku	Objednávací číslo	EUR s DPH	Balení	Záruka (měsíce)	Dostupnost
EVb slim receiver io plug	1811131	160,60	21	60	✓
EVb slim receiver io cable	1811132	160,60	1	60	✓

OVLADAČE

[Návod ke stažení ZDE](#)



PŘÍSLUŠENSTVÍ

OBJEKTOVÉ ŘÍZENÍ



Sunis WireFree II io



VLASTNOSTI A OBLAST POUŽITÍ

- bezdrátové sluneční čidlo
- řízení jednoho či více io pohonů z hlediska intenzity slunečního záření
- bezdrátově buď přímo k pohonům, nebo řídicí jednotce TaHoma či Connexoon
- čidlo lze spárovat buď s TaHoma/Connexoon nebo jen s motorem (nelze použít oba způsoby současně)

Komfortní bezdrátové sluneční čidlo pro řízení jednoho či více io pohonů z hlediska intenzity slunečního záření

VÝHODY PRO KONCOVÉ UŽIVATELE

- bezdrátové řešení: radiový protokol io-homecontrol
- snadná a rychlá instalace
- není potřeba elektroinstalace
- měří intenzitu osvětlení na jedné fasádě
- nezávislý zdroj energie (baterie) & úspora energie
- nastavení stínícího prvku do mezipohy, dolní nebo horní koncové polohy dle sluneční aktivity (na čidle)
- rozsah měření: 2W= 50 Lux až 100 k Lux
- rozsah měření: 1W= 10 k Lux až 80 k Lux
- rozsah pracovní teploty -20°C až +55°C
- indikace vybití baterií a provozního stavu čidla (pouze s TaHoma/Connexoon)

VÝHODY PRO PROFESIONÁLY

- snadná instalace, není potřeba elektroinstalace
- snadné spárování čidla díky programovacímu tlačítku
- nastavení prahové intenzity slunečního svitu v 8 stupních tlačítky +/- přímo na čidlu
- 2 možné způsoby použití:
 - > přímé spárování s pohony: zapínání a vypínání sluneční automatiky pomocí přepínače Auto/Manu na ovladačích Smoove A/M io, resp. Situ 5 Variation A/M io (komunikace 1W)
 - > s použitím řídicí jednotky TaHoma nebo Connexoon (komunikace 2W)

FUNKČNÍ SCHÉMA



SOUVISEJÍCÍ PRODUKTY

- Smoove A/M io - 1kan. univ. ovladač (rolety/žaluzie) s možností vypnutí sluneční a větrné automatiky
- Situ 5 V A/M io II - 5kan. přenosný dálkový ovladač pro ovládání pěti io pohonů nebo skupin io pohonů s možností vypnutí sluneční a větrné automatiky na ovladači
- TaHoma - řídicí jednotka TaHoma umožňuje ovládat zařízení Somfy a dalších výrobců v domě přes internet (PC/tablet/smartphone)

Technické údaje

Objednávací číslo	typ baterie (2 ks)	napětí baterie (V)	životnost baterie (roky)	úhel snímání (°)	stupeň krytí (IP)	hmotnost (kg)	rozměr šířka (mm)	rozměr výška (mm)	rozměr hloubka (mm)
1818285	LR06 AA	1,5	5	120	IP34	0,88	78	78	37

Popis výrobku

Popis výrobku	Objednávací číslo	EUR s DPH	Balení	Záruka (měsíce)	Dostupnost
Sunis WireFree II io (senzor, 2x 1,5 V baterie AA, 2x šroub, 2x hmoždinka)	1818285	89,62	60	60	✓

Upozornění: Sunis WireFree II io není zpětně kompatibilní s Easy sun io + Sensor box io

Návod ke stažení ZDE



ŽALUZIE

ROLETY

MARKÝZY & SCREENY

INTERIÉR

VRATA A BRÁNY

OVLADAČE

PŘÍSLUŠENSTVÍ

OBJEKTOVÉ ŘÍZENÍ



LED Lighting Receiver io



VLASTNOSTI A OBLAST POUŽITÍ

- Stmívatelný přijímač pro dálkové ovládání LED nebo RGB LED pásků
- Kompatibilní s TaHoma, Connexoon, Situo variation (od roku 2018), Nina, Nina Timer

Obousměrný přijímač pro LED osvětlení

VÝHODY PRO KONCOVÉ UŽIVATELE

- Přijímač pro spínání LED nebo RGB LED pásků pomocí dálkových ovladačů io.
- Komfortní obsluha.
- Zapnutí krátkým povelom nahoru, vypnutí krátkým povelom dolů.
- Stmívání pomocí kolečka (Situo var.)
- Tlačítkem "my" na dálkovém ovladači lze vyvolat oblíbenou mezipolohu - oblíbenou intenzitu/barvu osvětlení.
- Přepínání barev u RGB receiveru dlouhým povelom nahoru/ dolů pomocí Situo 5 Variation io (pd roku 2018)
- Malé rozměry - snadná instalace přímo u spotřebiče.
- Díky obousměrné komunikaci je možné na obousměrném dálkovém ovladači vidět, zda bylo připojené svítidlo zapnuto nebo vypnuto.
- **Určeno pro interiér a exteriér.**

TECHNICKÉ ÚDAJE

Provozní napětí: 12/24 V DC
Zatížitelnost kontaktů: Max 10A, 3,75 A na výstup
Provozní teplota: -20°C až +60°C
Krytí: IP 55
Kmitočtové pásmo: 868 - 870 MHz
Rozměry: 190 * 25 * 18,5 mm
Maximální počet jednosměrných ovladačů: 3 ovladače

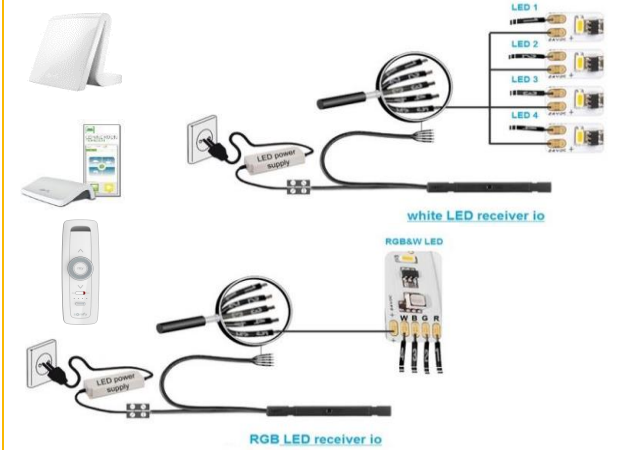

Popis výrobku	Objednáací číslo	EUR s DPH	Balení	Záruka (měsíce)	Dostupnost
White LED receiver io	1822611	129,83	1	60	✓
RGB LED receiver io	1822612	138,94	1	60	✓
Tunable white LED receiver io	1822613	160,60	1	60	✓

Návod ke stažení ZDE



ŽALUZIE

ROLETY

MARKÝZY & SCREENY

INTERIÉR

VRATA A BRÁNY

OVLADAČE

PŘÍSLUŠENSTVÍ

OBJEKTOVÉ ŘÍZENÍ



Lighting Receiver Variation io



TaHoma[®]
COMPATIBLE

VLASTNOSTI A OBLAST POUŽITÍ

- Stmívatelný přijímač pro dálkové ovládání LED nebo RGB LED pásků
- Kompatibilní s TaHoma, Connexoon, Situo variation (od roku 2018), Nina, Nina Timer

Stmívatelný přijímač pro dálkové ovládání LED a halogenových svítidel do maximální zátěže 500W.

VÝHODY PRO KONCOVÉ UŽIVATELE

- Přijímač pro spínání LED a halogenových svítidel pomocí dálkových ovladačů io.
- Zapnutí krátkým povelom nahoru, vypnutí krátkým povelom dolů. Stmívání dlouhým povelom.
- Malé rozměry - snadná instalace přímo u spotřebiče. Určeno pro interiér i exteriér
- Díky obousměrné komunikaci je možné na obousměrném dálkovém ovladači vidět, zda bylo připojené svítidlo zapnuto nebo vypnuto.
- Tlačítkem "my" na dálkovém ovladači lze vyvolat oblíbenou mezípolohu - oblíbenou intenzitu osvětlení.
- Ovládání funkce stmívání NEUMOŽŇUJÍ ovladače Smoove Origin io a Keytis io.
- Určeno pro svítidla s externím transformátorem s možností stmívání pomocí ovládacího napětí 1 - 10V

TECHNICKÉ ÚDAJE

Provozní napětí: 230V 50 Hz
Zatížitelnost kontaktů: Max 10A, 3,75 A na výstup
Provozní teplota: -20°C až +60°C
Krytí: IP 55
Kmitočtové pásmo: 868 - 870 MHz
Rozměry: 92 * 43 * 28 mm
Maximální počet jednosměrných ovladačů: 9 ovladačů io



Popis výrobku	Objednávací číslo	EUR s DPH	Balení	Záruka (měsíce)	Dostupnost
Lighting receiver variation io	1822421	116,06	17	60	✓

[Návod ke stažení ZDE](#)



ŽALUZIE

ROLETY

MARKÝZY & SCREENY

INTERIÉR

VRATA A BRÁNY

OVLADAČE

PŘÍSLUŠENSTVÍ

OBJEKTIVÉ ŘÍZENÍ



Heating slim io receiver



VLASTNOSTI A OBLAST POUŽITÍ

- Heating slim io receiver je přijímač vybavený technologií io-homecontrol®. Umožňuje ovládat většinu elektrických topných ramp (s max. příkonem 2 000 W) pomocí dálkového ovládače io-homecontrol®

- Kompatibilní s TaHoma, Connexoon, Situo variation (od roku 2018), Nina, Nina Timer

ŽALUZIE

ROLETY

Obousměrný přijímač pro vytápění

VÝHODY PRO KONCOVÉ UŽIVATELE

- Přijímač pro spínání elektrických topných ramp pomocí dálkových ovladačů io.
- Zapnutí krátkým povelům nahoru. Vypnutí krátkým povelům dolů.
- **Časové vypnutí 3, 6, 12 hodin**
- Malé rozměry - snadná instalace přímo u spotřebiče.
- Díky obousměrné komunikaci je možné na obousměrném dálkovém ovladači vidět, zda bylo připojené svítidlo zapnuto nebo vypnuto.
- Určeno pro interiér a exteriér.

TECHNICKÉ ÚDAJE

Provozní napětí: 230V 50 Hz
Zatížitelnost kontaktů: Max 2000 W
Provozní teplota: -20°C až +50°C
Krytí: IP 54
Kmitočtové pásmo: 868 - 870 MHz
Rozměry: 111 * 31 * 30 mm
Maximální počet jednosměrných ovladačů: 9 ovladačů io

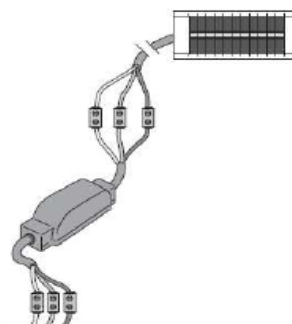

MARKÝZY & SCREENY

INTERIÉR

VRATA A BRÁNY

Popis výrobku

Heating slim io receiver 2kW

Objednávací číslo

1811632

EUR s DPH

178,99

Balení

1

Záruka (měsíce)

60

Dostupnost

✓

OVLADAČE

[Návod ke stažení ZDE](#)



PŘÍSLUŠENSTVÍ

OBJEKTOVÉ ŘÍZENÍ



Quick Copy



VLASTNOSTI A OBLAST POUŽITÍ

- Quick Copy v kombinaci se software umožňuje kompletní nastavení parametrů a uložení konfigurace ovladačů Smoove, Chronis a Soliris pomocí připojeného počítače.

- Bez počítače pak umožňuje jednoduché kopírování nastaveného ovladače do dalších ovladačů.

Univerzální nástroj pro správu ovladačů Smoove Uno io, Chronis a Soliris

VÝHODY PRO KONCOVÉ UŽIVATELE

- úspora času při nastavování dalších ovladačů v instalaci
- možnost uložení aktuálního nastavení do počítače pro pozdější použití
- kompatibilní s:
 - Chronis Smoove UNO
 - Chronis Smoove UNO S
 - Chronis SmooveIB+
 - Soliris Smoove UNO
 - Soliris Smoove IB+
 - Soliris Uno io

TECHNICKÉ ÚDAJE

Provozní napětí: 2* AA baterie
Provozní teplota: 0°C až +40°C
Krytí: IP 30
Rozměry: 146 x 70 x 25 mm



Popis výrobku	Objednávací číslo	EUR s DPH	Balení	Záruka (měsíce)	Dostupnost
Quick Copy	9019596	72,27	0	60	

[Návod a SW ke stažení ZDE](#)



ŽALUZIE

ROLETY

MARKÝZY & SCREENY

INTERIÉR

VRATA A BRÁNY

OVLADAČE

PŘÍSLUŠENSTVÍ

OBJEKTOVÉ ŘÍZENÍ



Set & Go



VLASTNOSTI A OBLAST POUŽITÍ

- Univerzální hardware nástroj Set&Go io v kombinaci se software umožňuje kompletní nastavení instalace io-homecontrol pomocí připojeného počítače.

Odkaz pro stažení:

<http://www.somfy.com/setgo/index.cfm?language=cz-cz>

Univerzální nástroj pro nastavení parametrů instalace io homecontrol

VÝHODY PRO KONCOVÉ UŽIVATELE

- funkce scanování instalace
- kopírování systémového klíče do všech zařízení
- **kompletní nastavení pohonů io (koncové polohy, mezipoloha atd.)**
- párování jednosměrných i obousměrných ovladačů
- párování čidel
- **obslužný software pro PC v 16 jazycích včetně češtiny**
- pojmenování pohonů

Hardwarové požadavky:
 Operační systém: Windows XP/2000/Vista/Windows 7
 Rozlišení displeje: minimálně 1024 x 600
 RAM: minimálně 1 GB
 CPU: minimálně 1,6 GHz

TECHNICKÉ ÚDAJE

Provozní napětí: 5V USB
Provozní teplota: 0°C až +60°C
Krytí: IP 30
Rozměry: 54 x 24 mm



Popis výrobku	Objednávací číslo	EUR s DPH	Balení	Záruka (měsíce)	Dostupnost
Set&Go io	9017035	93,79	25	60	✓

[Software ke stažení ZDE](#)

ŽALUZIE

ROLETY

MARKÝZY & SCREENY

INTERIÉR

VRATA A BRÁNY

OVLADAČE

PŘÍSLUŠENSTVÍ

OBJEKTOVÉ ŘÍZENÍ



Situo 1 RTS II & Situo 1 Soliris RTS



Pure Natural Iron Arctic



VLASTNOSTI A OBLAST POUŽITÍ

Situo 1 RTS je jednonábový přenosný dálkový ovladač pro lokální ovládání jednoho RTS pohonu nebo skupiny pohonů či přijímačů

Funkce Nahoru/Stop/Dolů

Funkce "My" uvede zařízení do oblíbené pozice/nastavení

Možnost Zapínat / Vypínat sluneční automatiku u varianty Soliris

Jednonábový přenosný lokální ovladač pro ovládání RTS pohonů, mikromodulů a dalších zařízení

VÝHODY PRO KONCOVÉ UŽIVATELE

- Možnost lokálního, skupinového nebo centrálního ovládání RTS pohonů a dalších zařízení
- Tlačítko „my“ pro nastavení a vyvolání komfortní mezipolohy
- Programovací tlačítko je umístěno na zadní straně ovladače.
- LED kontrolka pro indikaci vysílání
- Nástěnný držák v sadě.
- Ovladač **není** určen pro ovládání naklápění lamel žaluzií (pro použití s žaluziemi zvolte NEW Situo 1V RTS)
- Čtyři barevná provedení.



TECHNICKÉ ÚDAJE

Napájení: baterie CR2032/3V 1ks
Provozní teplota: 0°C až +48°C
Rozměry: 140 mm * 45mm * 20 mm
Kmitočtové pásmo: 433,42 MHz
Protokol: RTS
Dosah: až 50 metrů na volném prostranství
Okolní podmínky: suché obytné místnosti

SOUVISEJÍCÍ PRODUKTY

Oximo RTS - Všeobecný roletový pohon s integrovaným přijímačem dálkového ovládání RTS



Shutter in-wall receiver RTS - Přijímač dálkového ovládání pro montáž do krabice pod omítku pod vypínač.



Universal slim receiver plug RTS - Montáž v exteriéru, komunikuje bezdrátově s automatikami
Eolis sensor RTS, Soliris sensor RTS, Soliris sensor RTS Aquatic, Eolis 3D, Sunis Wirefree RTS, možnost uložení dvou mezipoloh



Popis výrobku	Objednací číslo	EUR s DPH	Balení	Záruka (měsíce)	Dostupnost
Situo 1 RTS Pure	1870403	59,42	1	60	✓
Situo 1 RTS Iron II	1870407	61,73	1	60	2020
Situo 1 RTS Natural II	1870411	61,73	1	60	2020
Situo 1 RTS Arctic II	1870415	61,73	1	60	2020
Situo 1 Soliris RTS Pure II	1870435	82,69	1	60	✓

Přehled možných náhrad předchozích verzí

1810936	Telis 1 PURE	→	1870403	Situo 1 RTS Pure
1810636	Situo RTS	→	1870403	Situo 1 RTS Pure
1810939	Telis 1 LOUNGE RTS	→	1870407	Situo 1 RTS Iron II
1810941	Telis 1 SILVER RTS	→	1870411	Situo 1 RTS Natural II
1810942	Telis 1 PATIO RTS	→	1870415	Situo 1 RTS Arctic II
1810954	Telis Soliris PURE RTS	→	1870435	Situo 1 Soliris RTS Pure II
1810909	Telis Soliris SILVER RTS	→		
1810908	Telis Soliris LOUNGE RTS	→		
1810646	Telis Soliris PATIO RTS	→		

Návody ke stažení ZDE



ŽALUZIE

ROLETY

MARKYZY & SCREENY

INTERIER

VRATA A BRÁNY

OVLADAČE

PŘÍSLUŠENSTVÍ

OBJEKTOVÉ ŘÍZENÍ

Situo 5 RTS II & Situo 5 Soliris RTS



VLASTNOSTI A OBLAST POUŽITÍ

Situo 5 RTS je pětikanálový přenosný dálkový ovladač pro lokální ovládání jednoho RTS pohonu nebo skupiny pohonů či přijímačů

Funkce Nahoru/Stop/Dolů

Funkce "My" uvede zařízení do oblíbené pozice/nastavení

Možnost Zapínat / Vypínat sluneční automatiku u varianty Soliris

Pětikanálový přenosný lokální ovladač pro ovládání RTS pohonů, mikromodulů a dalších zařízení

VÝHODY PRO KONCOVÉ UŽIVATELE

- Možnost lokálního, skupinového nebo centrálního ovládání RTS pohonů a dalších zařízení
- Tlačítko „my“ pro nastavení a vyvolání komfortní mezipolohy
- Programovací tlačítko je umístěno na zadní straně ovladače.
- LED kontrolka pro indikaci vysílání.
- Nástěnný držák v sadě.
- Ovladač **není** určen pro ovládání naklápění lamel žaluzií (pro použití s žaluziemi zvolte NEW Situo 1V RTS)
- Čtyři barevná provedení.

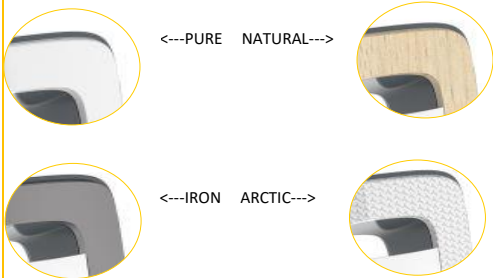

TECHNICKÉ ÚDAJE

Napájení: baterie CR2032/3V 1ks
Provozní teplota: 0°C až +48°C
Rozměry: 140 mm * 45mm * 20 mm
Kmitočtové pásmo: 433,42 MHz
Protokol: RTS
Dosah: až 150 metrů na volném prostranství
Okolní podmínky: suché obytné místnosti

SOUVISEJÍCÍ PRODUKTY

Oximo RTS - Všestranný roletový pohon s integrovaným přijímačem dálkového ovládání RTS



Shutter in-wall receiver RTS - Přijímač dálkového ovládání pro montáž do krabice pod omítku pod vypínač.



Universal slim receiver plug RTS - Montáž v exteriéru, komunikuje bezdrátově s automatikami

Eolis sensor RTS, Soliris sensor RTS, Soliris sensor RTS Aquatic, Eolis 3D, Sunis Wirefree RTS, možnost uložení dvou mezipoloh



Popis výrobku	Objednací číslo	EUR s DPH	Balení	Záruka (měsíce)	Dostupnost
Situo 5 RTS Pure II	1870419	75,58	1	60	✓
Situo 5 RTS Iron II	1870423	94,23	1	60	2020
Situo 5 RTS Natural II	1870427	94,23	1	60	2020
Situo 5 RTS Arctic II	1870431	94,23	1	60	2020
Situo 5 Soliris RTS Pure II	1870438	116,73	1	60	2020

Přehled možných náhrad předchozích verzí

1810937	Telis 4 PURE	→	1870419	Situo 5 RTS Pure II
1810938	Telis 4 LOUNGE RTS	→	1870423	Situo 5 RTS Iron II
1810940	Telis 4 SILVER RTS	→	1870427	Situo 5 RTS Natural II
1810943	Telis 4 PATIO RTS	→	1870431	Situo 5 RTS Arctic II
1810957	Telis 4 Soliris PURE RTS	→	1870438	Situo 5 Soliris RTS Pure II
1810907	Telis 4 Soliris SILVER RTS	→		
1810906	Telis 4 Soliris LOUNGE RTS	→		
1810648	Telis 4 Soliris PATIO RTS	→		

Návody ke stažení ZDE



ŽALUZIE

ROLETY

MARKYZY & SCREENY

INTERIÉR

VRATA A BRÁNY

OVLAĐAČE

PŘÍSLUŠENSTVÍ

OBJEKTOVÉ ŘÍZENÍ



Situo 1V RTS II a Situo 1V Soliris RTS



VLASTNOSTI A OBLAST POUŽITÍ

Situo 1 V RTS je jednonábový přenosný dálkový ovladač pro lokální ovládání jednoho RTS pohonu nebo skupiny pohonů či přijímačů

Funkce Nahoru/Stop/Dolů

Funkce "My" uvede zařízení do oblíbené pozice/nastavení

Funkce naklápění lamel pomocí otočného kolečka

Možnost Zapínat / Vypínat sluneční automatiku u varianty Soliris

Jednonábový přenosný lokální ovladač pro ovládání RTS pohonů, mikromodulů a dalších zařízení

VÝHODY PRO KONCOVÉ UŽIVATELE

- Možnost lokálního, skupinového nebo centrálního ovládání RTS pohonů a dalších zařízení

- Tlačítko „my“ pro nastavení a vyvolání komfortní mezipohy

- Programovací tlačítko je umístěno na zadní straně ovladače.

- LED kontrolka pro indikaci vysílání.

- Nástěnný držák v sadě.

- Ovladač je přímo určen pro ovládání naklápění lamel žaluzií

- Dvě barevná provedení.



<---PURE



<---IRON

TECHNICKÉ ÚDAJE

Napájení: baterie CR2032/3V 1ks

Provozní teplota: 0°C až +48°C

Rozměry: 140 mm * 45mm * 20 mm

Kmitočtové pásmo: 433,42 MHz

Protokol: RTS

Dosah: až 50 metrů na volném prostranství

Okolní podmínky: suché obytné místnosti

SOUVISEJÍCÍ PRODUKTY

'J4 RTS - Středový pohon pro venkovní žaluzie s integrovaným přijímačem dálkového ovládání RTS



Modulis slim receiver plug RTS - Pro montáž do žaluziového profilu, komunikuje bezdrátově s automatikami Eolis sensor RTS, Soliris sensor RTS a Soliris sensor RTS Aquatic, Sunis Wirefree RTS. Komfortní naklápění lamel díky dálkovému ovladači.



Popis výrobku	Objednací číslo	EUR s DPH	Balení	Záruka (měsíce)	Dostupnost
Situo 1 Var RTS Pure II	1811608	84,04	1	60	✓
Situo 1 Var RTS Iron II	1811609	94,23	1	60	2020
Situo 1 Var Soliris RTS	1800503	100,77	1	60	2020

Přehled možných náhrad předchozích verzí

1810974	Telis1 Modulis bílý RTS 1kanál	----->	1811608	Situo 1 Var RTS Pure II
1810975	Telis 1 Modulis SILVER RTS 1kanál	----->	1811609	Situo 1 Var RTS Iron II
1810976	Telis1Modulis LOUNGE RTS 1kan.	----->		
1810764	Telis Modulis Soliris Pure	----->	1800503	Situo 1 Var RTS Soliris PureII
1810666	Telis Modulis Soliris Silver	----->		
1810665	Telis Modulis Soliris Lounge	----->		

Návody ke stažení ZDE



ŽALUZIE

ROLETY

MARKÝZY & SCREENY

INTERIÉR

VRATA A BRÁNY

OVLADAČE

PŘÍSLUŠENSTVÍ

OBJEKTOVÉ ŘÍZENÍ



Situo 5V RTS II



VLASTNOSTI A OBLAST POUŽITÍ

Situo 5V RTS je pětikanálový přenosný dálkový ovladač pro lokální ovládání jednoho RTS pohonu nebo skupiny pohonů či přijímačů

Funkce Nahoru/Stop/Dolů

Funkce "My" uvede zařízení do oblíbené pozice/nastavení

Funkce naklápění lamel pomocí otočného kolečka

Pětikanálový přenosný lokální ovladač pro ovládání RTS pohonů, mikromodulů a dalších zařízení

VÝHODY PRO KONCOVÉ UŽIVATELE

- Možnost lokálního, skupinového nebo centrálního ovládání RTS pohonů a dalších zařízení

- Tlačítko „my“ pro nastavení a vyvolání komfortní mezipohy

- Programovací tlačítko je umístěno na zadní straně ovladače.

- LED kontrolka pro indikaci vysílání.

- Nástěnný držák v sadě.

- Ovladač je **přímo** určen pro ovládání naklápění lamel žaluzií

- Dvě barevná provedení.



<---PURE



<---IRON

TECHNICKÉ ÚDAJE

Napájení: baterie CR2032/3V 1ks

Provozní teplota: 0°C až +48°C

Rozměry: 140 mm * 45mm * 20 mm

Kmitočtové pásmo: 433,42 MHz

Protokol: RTS

Dosah: až 50 metrů na volném prostranství

Okolní podmínky: suché obytné místnosti

SOUVISEJÍCÍ PRODUKTY

J4 RTS - Středový pohon pro venkovní žaluzie s integrovaným přijímačem dálkového ovládání RTS



Modulis slim receiver plug RTS - Pro montáž do žaluziového profilu, komunikuje bezdrátově s automatikami Eolis sensor RTS, Soliris sensor RTS a Soliris sensor RTS Aquatic, Sunis Wirefree RTS. Komfortní naklápění lamel díky dálkovému ovladači.



Popis výrobku	Objednáací číslo	EUR s DPH	Balení	Záruka (měsíce)	Dostupnost
Situo 5 Var RTS Pure II	1811610	115,77	1	60	✓
Situo 5 Var RTS Iron II	1811611	119,81	1	60	2020

Přehled možných náhrad předchozích verzí

1810765	Telis 4 Modulís RTS Pure	----->	1811610	Situo 5 Var RTS Pure II
1810663	Telis 4 Modulís SILVER RTS 5-kan.	----->	1811611	Situo 5 Var RTS Iron II
1810664	Telis 4 Modulís RTS Lounge	----->		

[Návody ke stažení ZDE](#)



ZALUZIE

ROLETY

MARKÝZY & SCREENY

INTERIÉR

VRATA A BRÁNY





OVLADAČE

PŘÍSLUŠENSTVÍ

OBJEKTOVÉ ŘÍZENÍ



Rádiové řízení - vysílače

	Popis zboží	Balení	Objednací číslo	EUR s DPH	Záruka (měsíce)	Dostupnost
	Telis 16 RTS PURE přenosný 16-ti kanálový dálkový ovladač pro centrální a lokální ovládání Povrchová úprava bílá lesklá	40	1811079	200,58	60	✓
	TELIS 16 RTS SILVER přenosný 16-ti kanálový dálkový ovladač pro centrální a lokální ovládání Povrchová úprava stříbrná metalíza	40	1811080	221,35	60	✓
	Telis 6 Chronis RTS PURE 6-ti kanálový ovladač s integrovanou časovou automatikou. Možnost zadání až 6-ti časů denně. Povrchová úprava bílá lesklá	25	1805215	213,27	60	✓
	Telis 6 Chronis RTS SILVER 6-ti kanálový ovladač s integrovanou časovou automatikou. Možnost zadání až 6-ti časů denně. Povrchová úprava stříbrná metalíza	25	1805216	261,54	60	✓

[Návody ke stažení ZDE](#)



ŽALUZIE

ROLETY

MARKÝZY & SCREENY

INTERIÉR

VRATA A BRÁNY

OVLADÁČE

PŘÍSLUŠENSTVÍ

OBJEKTOVÉ ŘÍZENÍ

Smoove Origin 2 a 4 RTS



VLASTNOSTI A OBLAST POUŽITÍ

Lokální nástěnný ovladač pro ovládání dvou/čtyř pohonů nebo skupin pohonů či dalších RTS zařízení

Funkce Nahoru/Stop/Dolů

Funkce "My": uvede zařízení do oblíbené pozice/nastavení

ŽALUZIE

ROLETY

Lokální nástěnný ovladač pro ovládání dvou / čtyř RTS pohonů nebo skupin RTS pohonů

- Ovladač je možné osadit do různých typů rámečků předních výrobců vypínačů pomocí adaptéru 50 x 50 mm - objednací číslo 9016911

- Možnost lokálního, skupinového nebo centrálního ovládání.

- Tlačítko „my“ pro nastavení a vyvolání komfortní mezipolohy.

- Programovací tlačítko je umístěno na zadní straně modulu.

- Pro instalaci není nutná instalační krabice - v balení je montážní deska pro upevnění na omítku.

- LED kontrolka vysílání a vybití baterie

- Balení obsahuje - Modul ovladače, patice pro rámeček, baterie

TECHNICKÉ ÚDAJE

Provozní napětí: 3V DC (baterie typ CR 2430)

Provozní teplota: 0°C až +60°C

Okolní podmínky: suché obytné místnosti

Krytí: IP 30

Kmitočtové pásmo: 433,42 MHz

Rozměr: 80x80 mm

MARKYZY & SCREENY

SOUVISEJÍCÍ PRODUKTY

Oximo 40 Wirefree RTS - Spolehlivý pohon pro rolety s externím solárním panelem, integrovaným přijímačem dálkového ovládání a rychlou a snadnou instalací



Oximo 40 RTS - všestraný roletový pohon s integrovaným přijímačem RTS



INTERIÉR

VRATA A BRÁNY

Smoove Origin 2 RTS	1800223	1 454,55	1	60	✓
Smoove Origin 4 RTS	1800295	1 814,05	1	60	✓

Výrobek **nelze** použít pro naklápění lamel žaluzií! Vhodným typem je Smoove 1 RTS.

Rámeček součástí balení - ostatní varianty strana 74 v sekci Ovladače a přijímače

[Návod ke stažení ZDE](#)









OVLADAČE

PŘÍSLUŠENSTVÍ

OBJEKTOVÉ ŘÍZENÍ



Rádiové řízení - vysílače

	Popis zboží	Balení	Objednací číslo	EUR s DPH	Záruka (měsíce)	Dostupnost
	Smoove Origin RTS nástěnný 1-kanálový vysílač s mechanickými tlačítky. Součástí je bílý rámeček + nástěnný držák.	84	1811045	41,15	60	✓
  	Smoove 1 RTS nástěnný 1-kanálový vysílač s dotykovými tlačítky. Součástí je nástěnný držák. Součástí NENÍ rámeček, objednávejte samostatně!					
	Smoove 1 RTS Pure Shine - bílá	84	1810881	47,31	60	✓
	Smoove 1 RTS Black Shine - černá	84	1810882	49,62	60	✓
	Smoove 1 RTS Silver Shine - stříbrná	84	1810883	57,31	60	✓
 	Smoove 1 Open/close RTS nástěnný 1-kanálový vysílač s dotykovými tlačítky. Součástí je nástěnný držák. Součástí NENÍ rámeček, objednávejte samostatně!					
	Vhodné pro použití ve spojení s pohony pro závěsy a záclony (Glydea, Irismo)					
	Smoove 1 Open/close RTS Pure Shine - bílá	84	1811011	54,23	60	✓
	Smoove 1 Open/close RTS Black - černá	84	1811009	51,92	60	✓

- Rámečky strana 72 v sekci Ovladače a přijímače

[Návody ke stažení ZDE](#)



ŽALUZIE

ROLETY

MARKÝZY & SCREENY

INTERIÉR

VRATA A BRÁNY



OVLADAČE

PŘÍSLUŠENSTVÍ

OBJEKTIVÉ ŘÍZENÍ

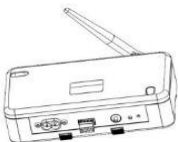

Rádiové řízení - přijímače & vysílače

	Popis zboží	Balení	Objednací číslo	EUR s DPH	Záruka (měsíce)	Dostupnost
	Centralis UNO RTS (pro rolety) <i>Elektronický spínač pro jeden pohon s integrovaným přijímačem bezdrátového dálkového ovládání komunikuje bezdrátově s radiovými automatikami (pouze sluneční automatika), možnost uložení 2 mezípoloh</i>	48	1810217	113,37	60	✓
	Centralis UNO RTS VB (pro žaluzie) <i>elektronický spínač pro jeden pohon s integrovaným přijímačem bezdrátového dálkového ovládání spolupracuje bezdrátově s radiovou automatikou Soliris sensor RTS nebo Soliris sensor RTS Aquatic - viz návod. Možnost uložení mezípolohy</i>	48	1810219	113,37	60	✓
	RS 485 - vysílač <i>16-ti kanálový vysílač pro ovládání přijímačů RTS pomocí sběrnice RS485 nebo bezpotenciálovým kontaktem</i>	16	1810803	319,20	60	✓

[Návody ke stažení ZDE](#)



ŽALUZIE

ROLETY

MARKÝZY & SCREENY

INTERIÉR

VRATA A BRÁNY









OVLAĐAČE

PŘÍSLUŠENSTVÍ

OBJEKTOVÉ ŘÍZENÍ



Rádiové řízení - přijímače









	Popis zboží	Balení	Objednací číslo	EUR s DPH	Záruka (měsíce)	Dostupnost	
	RCE 801 přijímač dálk. ovládání pro žaluzie montáž v interiéru BEZ RÁMEČKU	1	1810015	119,32	60		ŽALUZIE
	Lighting indoor/outdoor RTS jednokanálový spínač světelných okruhů ohmická zátěž max 500W Lighting indoor RTS (do interiéru) Lighting outdoor RTS (do exteriéru)	48 18	1810165 1810628	115,68 84,51	60 60	✓ ✓	ROLETY
	Dry contact receiver RTS přijímač dálk. ovládání výstup bezpotenciálový kontakt např. pro ovládání řídicí IB sběrnice umožňuje kombinaci systému RTS a IB	48	1810750	117,45	60	✓	MARKÝZY & SCREENY
	Universal receiver RTS přijímač dálk. ovládání pro montáž na omítku Montáž v exteriéru, komunikuje bezdrátově s automatikami Eolis sensor RTS, Soliris sensor RTS, Soliris sensor RTS Aquatic, Eolis 3D, Sunis Wirefree RTS, možnost uložení dvou mezípoloh	18	1810624	130,39	60	✓	INTERIÉR
	Centralis Indoor RTS přijímač dálk. ovládání pro rolety montáž v interiéru možnost uložení dvou mezípoloh	48	1810096	103,92	60	✓	VRATA A BRÁNY
	Centralis receiver RTS sada přijímače Universal receiver RTS a dálkového ovladače Telis 1 PURE RTS	1	1810625	170,46	60	✓	OVLAĐAČE
	Dry contact transmitter vysílač pro montáž do krabice pod omítku ovládání bezpotenciálovým kontaktem (čidlo Ondeis) možnost volby roletové nebo žaluziové ergonomie	48	1810334	155,30	60	✓	PŘÍSLUŠENSTVÍ
							OBJEKTIVÉ ŘÍZENÍ

[Návody ke stažení ZDE](#)





Rádiové řízení - přijímače RTS





	Popis zboží	Balení	Objednáací číslo	EUR s DPH	Záruka (měsíce)	Dostupnost	
	Shutter in-wall receiver RTS <i>Přijímač dálkového ovládání pro montáž do krabice pod omítku pod vypínač. Ovládání vypínačem s/bez aretace, dálkovým ovladačem, spínacími hodinami, slunečními čidly. Možnost uložení až 3 slunečních čidel. Dvě mezípolohy.</i>	81	1811244	107,12	60	✓	ŽALUZIE
	Lighting in-wall receiver RTS <i>Přijímač dálkového ovládání pro ovládání osvětlení pro montáž do krabice pod omítku pod vypínač. Ovládání vypínačem s/bez aretace, dálkovým ovladačem, spínacími hodinami.</i>	81	1811251	103,92	60	✓	ROLETY
	Modulis slim receiver plug RTS <i>Pro montáž do žaluziového profilu, komunikuje bezdrátově s automatikami Eolis sensor RTS, Soliris sensor RTS a Soliris sensor RTS Aquatic, Sunis Wirefree RTS</i>	21	1810802	175,69	60	✓	MARKYZY & SCREENY
	Modulis slim receiver cable RTS <i>Pro montáž do žaluziového profilu, komunikuje bezdrátově s automatikami Eolis sensor RTS, Soliris sensor RTS a Soliris sensor RTS Aquatic, Sunis Wirefree RTS</i> <i>komfortní naklápění lamel díky dálkovému ovladači Telis Modulis RTS</i>	50	1810871	175,69	60	✓	
	Universal slim receiver cable RTS <i>Montáž v exteriéru, komunikuje bezdrátově s automatikami Eolis sensor RTS, Soliris sensor RTS, Soliris sensor RTS Aquatic, Eolis 3D, Sunis Wirefree RTS, možnost uložení dvou mezípoloh</i>	21	1810783	192,31	60	✓	INTERIÉR
	Universal slim receiver plug RTS <i>Montáž v exteriéru, komunikuje bezdrátově s automatikami Eolis sensor RTS, Soliris sensor RTS, Soliris sensor RTS Aquatic, Eolis 3D, Sunis Wirefree RTS, možnost uložení dvou mezípoloh</i>	21	1810784	192,31	60	✓	VRATA A BRÁNY
	Lighting slim receiver RTS <i>jednokanálový spínač, max 500 W, IP 54</i>	21	1822215	121,51	60	✓	OVLADAČE
	Centralis Platine RTS <i>přijímač dálkového ovládání pro montáž do roletového boxu možnost uložení dvou mezípoloh</i> <i>komunikuje bezdrátově se sluneční automatikou</i>	18	1810314	103,92	60	✓	PŘÍSLUŠENSTVÍ

[Návody ke stažení ZDE](#)





Přijímače pro osvětlení

	Popis zboží	Balení	Objednací číslo	EUR s DPH	Záruka (měsíce)	Dostupnost	
	Dálkově ovládaná zásuvka 3600W - pro použití v interiéru - zásuvka s integrovaným přijímačem RTS - max. příkon připojeného spotřebiče: 3600W - stupeň krytí: IP30 - rozměry: 53 x 110 x 77 mm - ovládání dálkovým ovladačem až do 30 m - provozní teplota: 0°C až 40°C	30	2401363	41,66	60	✓	ŽALUZIE
	Dálkově ovládaná zásuvka RTS pro provoz v exteriéru - pro použití v exteriéru - zásuvka s integrovaným přijímačem RTS - max. příkon připojeného spotřebiče: 3600W - stupeň krytí: IP44 - rozměry: 53 x 126 x 96 mm - ovládání dálkovým ovladačem až do 30 m - provozní teplota: -25°C až 50°C	30	2401093	38,85	60	✓	ROLETY MARKYZY & SCREENY
	5ti kanálový ovladač osvětlení Umožňuje ovládání až 5-ti různých okruhů, dosah 30m	1	2401097	32,50	60	☞	MARKYZY & SCREENY
	Dálkově ovládaná objímka RTS - pro použití v interiéru - objímka s integrovaným přijímačem RTS - pro žárovku se závitem E27 max. 60W - stupeň krytí: IP20 - rozměry: 60 x 106,5 mm - ovládání dálkovým ovladačem až do 30 m - provozní teplota: 0°C až 40°C	50	2401096	28,65	60	☞	INTERIÉR

[Návody ke stažení ZDE](#)



VRATA A BRÁNY

OVLADAČE

PŘÍSLUŠENSTVÍ



Rádiové řízení - automatiky

	Popis zboží	Balení	Objednací číslo	EUR s DPH	Záruka (měsíce)	Dostupnost
	Eolis sensor RTS Větrné rádiové čidlo kompatibilní s motory ALTUS, OREA, LT 50 NHK RTS, SUNEА a přijímači Modulis slim receiver RTS, Centralis UNO RTS VB, Universal receiver RT...	10	1816066	101,56	60	✓
	Soliris sensor RTS sluneční a větrné rádiové čidlo kompatibilní s motory ALTUS, OREA, LT 50 NHK RTS, SUNEА a přijímači Modulis slim receiver RTS, Centralis UNO RTS VB, Universal receiver RTS...	10	1818210	118,27	60	✓
	Soliris sensor RTS Aquatic, kabel 5m bez koncovky sluneční a větrné čidlo s možností připojení dešťového čidla. Kompatibilní s motory ALTUS, OREA, LT 50 NHK RTS, SUNEА a přijímači Modulis slim receiver RTS, Centralis UNO RTS VB, Universal receiver RTS...	0	1818225	337,34	60	✓
	Eolis 3D Wirefree RTS bezdrátové větrné otřesové čidlo napájené bateriemi, montáž na přední profil markýzy. Komunikuje bezdrátově s pohony ALTUS, OREA, LT 50 NHK RTS, SUNEА a přijímači Universal receiver RTS rozměry: 25 x 38 x 15	1	9013809	111,01	60	✓
	Eolis 3D Wirefree RTS barva bronzová	1	9013847	111,01	60	✓
	Eolis 3D Wirefree RTS barva bílá	1	9014400	99,20	60	✓
	SUNIS Wirefree RTS Bezdrátové sluneční čidlo. Napájení z integrovaného solárního panelu. Kompatibilní s motory ALTUS, OREA, LT 50 NHK RTS, SUNEА a přijímači Modulis slim receiver RTS, Centralis UNO RTS (VB), Universal receiver RTS...	53	9013075	208,85	60	✓
	Bezdrátová interiérová čidla RTS Sunis indoor WireFree RTS sluneční čidlo k umístění na sklo (přisavka)	112	9013707	111,35	60	✓
	Thermosunis indoor WireFree RTS sluneční a teplotní čidlo k umístění na sklo (přisavka)	112	9013708	136,73	60	✓
	Eolis RTS větrná automatika pro pohony BEZ přijímače dálkového ovládání. Sada obsahuje: Universal receiver RTS, Eolis sensor RTS a Telis 1 PURE RTS	1	1816064	262,89	60	⌚
	Soliris RTS sluneční a větrná automatika pro pohony BEZ přijímače dálkového ovládání. Sada obsahuje: Universal receiver RTS, Soliris sensor RTS a Telis Soliris PURE RTS	10	1818207	343,51	60	⌚

ŽALUZIE

ROLETY

MARKÝZY & SCREENY

INTERIÉR

VRATA A BRÁNY

OVLADAČE

PŘÍSLUŠENSTVÍ

OBJEKTOVÉ ŘÍZENÍ

[Návody ke stažení ZDE](#)





Ovladače vrata a brány

	Popis zboží	Balení	Objednací číslo	EUR s DPH	Záruka (měsíce)	Dostupnost	
	Keygo 4 RTS - čtyřkanálový dálkový ovladač - dosah cca 30 m, frekvence 433,43 MHz; plovoucí kód - napájení: lithiová baterie 2032 (2430) - životnost baterie 2 roky (povely 6 x denně) - rozměry: 60 (včetně očka) x 35 x 13 mm - provozní teplota: -20°C až 70°C	128	1841064	35,28	60	✓	
	Keytis 2^{NS} RTS - dvoukanálový dálkový ovladač - dosah cca 30 m, frekvence 433,43 MHz - plovoucí kód - napájení: lithiová baterie 2032 (2430) - životnost baterie 2 roky (povely 6 x denně) - rozměry: 69 x 41,5 x 13,7 mm - dodáván se 4 barevnými rozlišovači	128	1841026	22,98	60	✓	
	Keytis 4^{NS} RTS - čtyřkanálový dálkový ovladač - ochrana proti krádeži osobním kódem - automatický zámeček kláves zabraňuje nechtěnému stisku tlačítka - dosah cca 30 m, frekvence 433,43 MHz - plovoucí kód - napájení: lithiová baterie 2032	48	1841025	30,48	60	✓	
	Nástěnný dálkový ovladač 2 kanálový dálkový ovladač - plovoucí kód - napájení: lithiová baterie 2032 (2430) - životnost baterie 2 roky (povely 6 x denně) - rozměry: 105 x 75 x 25 mm	-	42	1841027	26,40	60	✓
	Standard receiver RTS - externí přijímač, umožňuje ovládat jiná zařízení - napájení 24 V - instalace v exteriéru - rozměry: 110 x 110 x 40 mm	24	1841022	44,55	60	✓	

ŽALUZIE

ROLETY

MARKÝZY & SCREENY

INTERIÉR

VRATA A BRÁNY

OVLADAČE

PŘÍSLUŠENSTVÍ

OBJEKTOVÉ ŘÍZENÍ

[Návody ke stažení ZDE](#)



Domovní videotelefony

Umožňuje ovládání pohonu brány, garážových vrat, osvětlení nebo zastínění systémem ovládání RTS

Domovní videotelefon V100

Funkce V100+:

- otevření dveří a brány z pohodlí domova
- zakomponovaný pětikanálový ovladač RTS
- venkovní jednotka, připojitelná pouze dvoužilovým kabelem (možno využít stávající zvonkový drát)
- možnost připojit druhý monitor



Domovní videotelefon V300

Funkce V300:

- funkce shodné s V100
- navíc dotyková tlačítka
- display velikosti 7" s rozlišením 800*480 pixelů
- 16 melodií vyzvánění
- paměť na 100 fotografií
- řešení pro dva nezávislé apartmány



Domovní videotelefon V500

Funkce V500:

- funkce shodné s V100
- dotykový display 7" s rozlišením 800*480 pixelů
- možnost nahrát vlastní melodii
- 16 GB SD paměť na fotografie
- paměť na 800 fotografií



Vsystem PRO

- individuální modulární řešení pro bytové domy až pro 12 bytů
- display velikosti 7" s rozlišením 800*480 pixelů
- Varianta RTS i io
- až 100 monitorů
- až 4 volací stanice



	V100+	V300	V500	V system Pro
Obj. č.	1870535	2401547	2401446	1841225/1841226
velikost displeje	4,3"; 10,9 cm	7"; 17 cm	7"; 17,6 cm	7"; 17,7 cm
rozměry v mm	130 x 185 x 22	225 x 155 x 22	230 x 150 x 19	224 x 150 x 29
rozlišení	480 x 272 pixelů	800 x 480 pixelů	800 x 480 pixelů	800 x 480 pixelů
paměť	-	vnitřní (100 fotek)	16 GB SD karta v balení (800 fotek)	vnitřní (100 fotek) přídavná SD karta
dotyková tlačítka	✓	✓	✓	
5ti kanálový vysílač (dosah)	ano (200m)	ano (200m)	ano (200m)	ano (200m)
radio frekvence	RTS 433,42 MHz	RTS 433,42 MHz	RTS 433,42 MHz	RTS 433,42 MHz
počet vyzvánění	6	16	5 (1x vlastní)	8
vlastní vyzvánění	-	-	MP3 formát	-
maximální počet monitorů	2	4	2	100
mód nerušit	-	-	-	✓
interkom	-	✓	-	✓
rozměry v mm	77 x 151 x 45	76 x 148 x 45	165 x 105 x 54	160 x 134 x 39
počet apartmánů	1	2	1	až 12
otevírání dveří a brány	✓	✓	✓	✓
noční vidění	✓	✓	✓	✓
čtečka čipů	-	-	-	✓
nastavitelný úhel kamery	-	-	-	-
max. vzdálenost od monitoru	50 m	100 m	100 m	100 m
max. počet venkovních stanic	1	1 - dvoutlačítko	1	4 (max 12 tlačítek/stanice)

ŽALUZIE

ROLETY

MARKÝZY & SCREENY

INTERIÉR

VRATA A BRÁNY

OVLADAČE

PŘÍSLUŠENSTVÍ

OBJEKTOVÉ ŘÍZENÍ

[Návody ke stažení ZDE](#)





Domovní videotelefony

	Popis zboží	Balení	Objednací číslo	EUR s DPH	Záruka (měsíce)	Dostupnost
 	Domovní videotelefon V100+					
	Barva bílá	1	1870535	255,08	0	✓
	DRUHÝ MONITOR k V100+	1	1870536	192,24	0	✓
	napájení V100+ (náhradní díl)	1	9020341	16,45	60	⌛
	1 ks interiérovou jednotku se 4,3 palcovou barevnou obrazovkou + napájecí zdroj 1 ks exteriérovou jednotku s kamerou a přisvětlovacími LED diodami. Umožňuje ovládání brány a elektrického zámku na brance. V interiérové jednotce je integrován 5 kanálový RTS vysílač, který umožňuje ovládání až 5 výrobků nebo 5 skupin výrobků. Možnost připojení druhého monitoru. Pouze dvoužilové propojení mezi jednotkami. (max 50m)					
 	Domovní videotelefon V300					
	Videotelefon V300 sada	1	2401547	353,80	60	✓
	monitor V300	1	2401548	235,71	60	✓
	monitor V300 (náhradní díl)	1	9020840	216,82	60	⌛
	venkovní stanice V300 (náhradní díl)	1	9020841	235,71	60	⌛
	napájení V300 (náhradní díl)	1	9021057	32,59	60	⌛
	Venkovní stanice se dvěma tlačítky (pro dvě rodiny) Obrazovka 800x400 pixelů, dotyková tlačítka. 16 vyzváněcích melodií. Noční vidění. 2 relé pro ovládání brány a elektrického zámku na brance. V interiérové jednotce je integrován 5 kanálový RTS vysílač, který umožňuje ovládání až 5 výrobků nebo 5 skupin výrobků.					
  	Domovní videotelefon V500 RTS					
	Videotelefon V500 RTS sada	1	2401446	493,69	60	✓
	monitor V500 RTS	1	2401458	282,41	60	✓
	monitor V500 RTS (náhradní díl)	1	9020339	258,84	60	⌛
	venkovní stanice V500 RTS (náhradní díl)	1	9020340	223,91	60	⌛
	napájení V500 RTS (náhradní díl)	1	9020341	16,45	60	⌛
	Sada obsahuje: 1 ks interiérovou jednotku se 7 palcovým dotykovým displejem + napájecí zdroj 1 ks exteriérovou jednotku s kamerou a přisvětlovacími LED diodami v provedení "antivandal" 1ks 8GB SD karty Umožňuje ovládání brány a elektrického zámku na brance. V interiérové jednotce je integrován 5 kanálový RTS vysílač, který umožňuje ovládání až 5 výrobků nebo 5 skupin výrobků. Identifikace návštěvníků i v době nepřítomnosti jednotka ukládá do paměti až 400 obrázků návštěvníků. Možnost připojení druhého monitoru. Rozměry: 230 x 150 x 19 mm (interiérová jednotka) Rozměry: 165 x 105 x 54 mm (exteriérová jednotka)					

ŽALUZIE

ROLETY

MARKYZY & SCREENY

INTERIÉR

VRATA A BRÁNY

OVLADAČE

PŘÍSLUŠENSTVÍ

OBJEKTOVÉ ŘÍZENÍ

Návody ke stažení ZDE





V500 PRO io



VLASTNOSTI A OBLAST POUŽITÍ

- dotykový display 7" s rozlišením 800*480 pixelů
- možnost nahrát vlastní melodii (SD karta)
- 16 GB SD paměť na fotografie
- detekce pohybu pro automatickou aktivaci (30 cm)

Videotelefon s integrovaným 5ti kanálovým vysílačem io

VÝHODY PRO KONCOVÉ UŽIVATELE

- Možnost lokálního, skupinového nebo centrálního ovládání io pohonů a dalších zařízení - 5 kanálů
- Call button se zvukovým potvrzením
- 5 melodií + volitelné.
- Umožňuje ovládání brány a elektrického zámku na brance
- V interiérové jednotce je integrován 5 kanálový io vysílač, který umožňuje ovládání až 5 výrobků nebo 5 skupin výrobků.
- Identifikace návštěvníků i v době nepřítomnosti, jednotka ukládá do paměti až 400 obrázků návštěvníků.
- Možnost připojení druhého monitoru.
- Napájení adaptérem nebo modulem na DIN lištu
- Sada obsahuje:
 - 1 ks interiérovou jednotku se 7 palcovým dotykovým displejem + napájecí zdroj
 - 1 ks exteriérovou jednotku s kamerou a přísvětlovacími LED diodami
 - 1ks 16GB SD karty



TECHNICKÉ ÚDAJE

Vnitřní monitor

Napájení: 100-240 V / 50-60 Hz 0,6 A

Provozní teplota: -10°C až +55°C

Rozměry: 230 x 172 x 22 mm

Kmitočtové pásmo: io - 868 - 870

Protokol: io

Okolní podmínky: suché obytné místnosti

Call station

Napájení: z vnitřního monitoru, dvoužilový kabel max 150 m

Provozní teplota: -20°C až +55°C

Rozměry: 78 x 146 x 46 mm

Výstup: 12V / 800mA (2, 5 nebo 10 sec. impuls) Pro brány: dry contact 1s.

Protokol: io

Okolní podmínky: IPX4

SOUVISEJÍCÍ PRODUKTY

Elixo smart io - Chytré a rychlé řešení pro menší posuvné brány



Axovia 3s io - Nejrychlejší Somfy pohon pro křídlové brány s jedinečným designem a snadnou instalací



Popis výrobku	Objednáací číslo	EUR s DPH	Balení	Záruka (měsíce)	Dostupnost
V500 PRO io	1870703	511,92	1	60	✓
V500 PRO io DIN	1870702	539,85	1	60	✓
V500 PRO io monitor	1870655	302,50	1	60	▶▶
V500 PRO io DIN zdroj	9026469	32,58	1	60	▶▶
napájení V500 RTS / io	9020341	16,45	1	60	▶▶

[Návody ke stažení ZDE](#)



ZALUŽIE

ROLETY

MARKÝZY & SCREENY

INTERIÉR

VRATA A BRÁNY

OVLADAČE

PŘÍSLUŠENSTVÍ

OBJEKTOVÉ ŘÍZENÍ



Videotelefon VsystemPRO - řešení IO nebo RTS s možností více intercomů i monitorů



Výhody

Snadná instalace

- Různé druhy instalace
- Variabilní kombinace až 4 interních monitorů a 4 externích jednotek
- Různá provedení ext. jednotek

Kvalitní provedení

- Odolné materiály
- Anti-vandal provedení (včetně šroubů)
- Dosah až 400m
- Vyrobeno v Itálii
- **Záruka 3 roky**



Videotelefon VsystemPRO

	Balení	Objednací číslo	EUR	Záruka (měsíce)	Dostupnost
Sada VsystemPRO ORIGIN RTS	1	1841225	820,23	60	✓
Sada VsystemPRO ORIGIN IO	1	1841226	789,10	60	✓
VsystemPRO PREMIUM IO 1 kanál	1	1841227	929,17	60	✓
VsystemPRO PREMIUM IO 2 kanály	1	1841228	1 344,73	60	✓
Monitor VsystemPRO Origin RTS	1	1841222	383,42	60	✓
Monitor VsystemPRO Origin IO	1	1841223	368,87	60	✓
Monitor VsystemPRO Premium IO	1	1841224	436,57	60	✓
1k venkovní modul VsystemPRO Origin	1	1841218	311,17	60	☹
1k venkovní modul VsystemPRO Premium	1	1841219	405,47	60	☹

Technické údaje

Interní monitor

max počet	4
rozlíšení	800x480
Ovladač 5 kanál	io nebo RTS
	možnost připojení domovního zvonku
	privátní mód
	funkce domácího telefonu

Intercom (externí jednotka)

max počet	4
max vzdálenost	400m
Úhel kamery	161°H /101° V nebo H74°/V55°
Noční režim	6 IR LED diod
Provedení	1 tlačítko / 2 tlačítka / Klávesnice
	integrováná čtečka čipů

záruka 3 roky
vyrobeno v Itálii

Ostatní komponenty

Popis zboží	Balení	Objednací číslo	EUR	Záruka	Dostupnost
Venkovní klávesnice VsystemPRO	1	1841220	221,59	60	☹
2 kanál venkovní modul VsystemPRO Premium	1	1841221	400,75	60	✓
2-kanál venkovní modul	1	1841244	45,10	60	☹
4-kanál venkovní modul	1	1841245	58,76	60	☹
5-kanál venkovní modul	1	1841246	67,87	60	☹
sluchátko VsystemPro	1	1841247	76,98	60	☹
aktivní distributor VsystemPRO	1	9021106	57,34	60	☹
Rámeček pro 1 modul na omítku VsystemPRO	1	9020019	58,93	60	☹
Rámeček pro 1 modul podomítkový VsystemPRO	1	9020020	39,13	60	☹
Rámeček pro 2 moduly podomítkový VsystemPRO	1	9020023	98,54	60	☹
Rámeček pro 2 moduly na omítku VsystemPRO	1	9020024	70,25	60	✓
Kryt pro 1 modul na omítku VsystemPRO	1	9020021	24,52	60	✓
Kryt pro 1 modul podomítkový VsystemPRO	1	9020022	19,80	60	☹
Kryt pro 2 moduly na omítku VsystemPRO	1	9020025	39,13	60	☹
Kryt pro 2 moduly podomítkový VsystemPRO	1	9020026	39,13	60	☹
Napájecí zdroj 230V VsystemPRO	1	9020027	89,58	60	☹
Velký napájecí zdroj 230V VsystemPRO	1	9020028	183,88	60	☹
Rozbočovač VsystemPRO	1	9020029	13,67	60	☹
Vstupní měnič VsystemPRO	1	9020030	169,73	60	☹
Relé VsystemPRO	1	9020031	65,54	60	☹
Konvertor pro klávesnici VsystemPRO	1	9020032	27,82	60	✓
kabel 100m VsystemPRO	1	9020033	150,87	60	☹
kabel 200m VsystemPRO	1	9020034	305,99	60	☹
2 čipy VsystemPRO	1	1875067	25,93	60	☹

Základní schémata

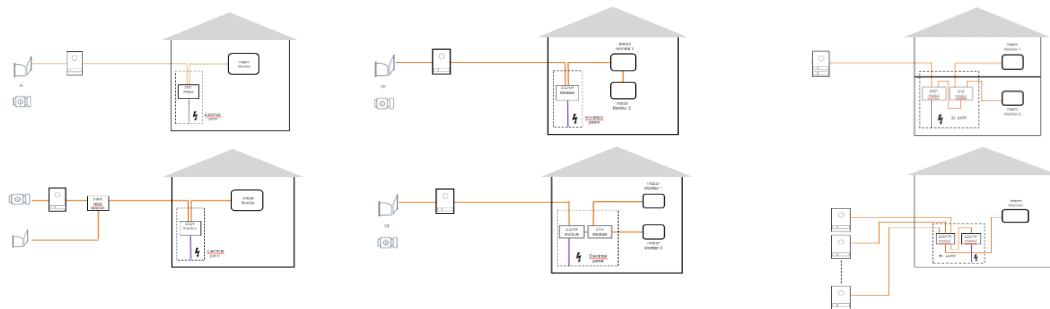

Návod ke stažení ZDE



ŽALUZIE

ROLETY

MARKÝZY & SCREENY

INTERIÉR

VRATA A BRÁNY



OVLADAČE

PŘÍSLUŠENSTVÍ

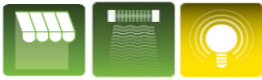
OBJEKTOVÉ ŘÍZENÍ



RTS Heating receivers

	Popis zboží	Balení	Objednáací číslo	EUR s DPH	Záruka (měsíce)	Dostupnost
	Heating modulis receiver RTS <i>Přijímač dálkového ovládání pro ovládání topných zářičů. Ohmická zátěž max 3000W Regulace výkonu: 0%, 33%, 66%, 100% Rozměry: 152 x 120 x 58 mm</i>	19	1810917	222,96	60	✓
	Heating slim receiver RTS 2kW <i>přijímač pro ovládání tepelných zářičů ohmická zátěž max 2000W</i>	21	1810919	170,82	60	✓

[Návody ke stažení ZDE](#)



ŽALUZIE

ROLETY

MARKÝZY & SCREENY

INTERIÉR

VRATA A BRÁNY

OVLADAČE

PŘÍSLUŠENSTVÍ

OBJEKTOVÉ ŘÍZENÍ

INIS



VLASTNOSTI A OBLAST POUŽITÍ

Řada spínačů INIS slouží k drátovému ovládání jednoho pohonu.

Verze "mounted" pro povrchovou montáž

Verze "80x80" pro montáž na krabici

Funkce Nahoru / Stop / Dolů

Drátový spínač pro ovládání jednoho pohonu

VÝHODY PRO KONCOVÉ UŽIVATELE

Funkce:

- Nahoru
- Stop
- Dolů

Pevná pozice FP (s aretací):

Jednoduchým stiskem tlačítka se aplikace posune nahoru nebo dolů. Chcete-li produkt zastavit, pouhým stisknutím tlačítka Stop akci zastavíte.

Momentální pozice MP (bez aretace):

Pro posun nahoru nebo dolů je nutno držet tlačítko stisknuté dokud nebude dosaženo požadované polohy. Vhodné pro větší instalace - bezpečnostní kontrola.

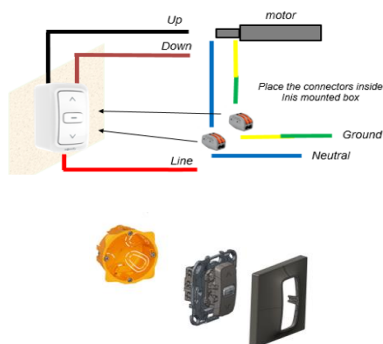

TECHNICKÉ ÚDAJE

Inis Mounted Box
Barva: Bílá
Rozměry: 82 mm * 44mm * 54 mm
Provozní teplota: -5°C až +40°C
Napájení: 230V/50Hz
Inis 80 x 80
Barva: Bílá
Rozměry: 80 mm * 80 mm (50 * 50mm bez rámečku)
Provozní teplota: -5°C až +40°C
Napájení: 230V/50Hz

SOUVISEJÍCÍ PRODUKTY

J4 WT Protect - Středový pohon pro venkovní žaluzie s pokročilými ochrannými funkcemi



Oximo WT - Spolehlivý pohon pro rolety s rychlou a snadnou instalací pro drátová řešení. Disponuje funkcí rozpoznání překážky ve směru dolů, ochranou proti přimrznutí a samočinným vyrovnáním změny délky rolety.



Popis výrobku	Objednací číslo	EUR s DPH	Balení	Záruka (měsíce)	Dostupnost
INIS MOUNTED BOX FP	1800511	13,70	1	60	✓
INIS MOUNTED BOX MP	1800512	14,64	1	60	✓
INIS 80X80 FP	1800513	13,70	1	60	✓
INIS 80X80 MP	1800514	14,64	1	60	✓

Návod ke stažení ZDE



ŽALUZIE

ROLETY

MARKÝZY & SCREENY

INTERIÉR

VRATA A BRÁNY

OVLADAČE

PŘÍSLUŠENSTVÍ

OBJEKTOVÉ ŘÍZENÍ



Smoove UNO a DUO WT



VLASTNOSTI A OBLAST POUŽITÍ

Řada spínačů Smoove UNO a DUO slouží k drátovému ovládání jednoho / dvou pohonů.

Rozměr "80x80" pro montáž na krabici, případně 50x50 bez rámečku

Pro dráty 0,75 - 1,5 mm

Funkce Nahoru / Stop / Dolů

Drátový spínač pro ovládání jednoho (UNO) či dvou (DUO) pohonů

VÝHODY PRO KONCOVÉ UŽIVATELE

Funkce:

- Nahoru
- Stop
- Dolů

Pevná pozice FP (s aretací):

Jednoduchým stiskem tlačítka se aplikace posune nahoru nebo dolů. Chcete-li produkt zastavit, pouhým stisknutím tlačítka Stop akci zastavíte.

Momentální pozice MP (bez aretace):

Pro posun nahoru nebo dolů je nutno držet tlačítko stisknuté dokud nebude dosaženo požadované polohy. Vhodné pro větší instalace - bezpečnostní kontrola.

5 pozic 5P :

Pětipolohový vypínač - u výrobku je možné naklápění lamel krátkým stiskem.

TECHNICKÉ ÚDAJE

Smoove UNO WT

Barva: Bílá
Rozměry: 80 mm * 80 mm (50 * 50mm bez rámečku)
Provozní teplota: -5°C až +40°C
Napájení: 230V/50Hz

Smoove DUO WT

Barva: Bílá
Rozměry: 80 mm * 80 mm (50 * 50mm bez rámečku)
Provozní teplota: -5°C až +40°C
Napájení: 230V/50Hz

SOUVISEJÍCÍ PRODUKTY

J4 WT Protect - Středový pohon pro venkovní žaluzie s pokročilými ochrannými funkcemi



Oximo WT - Spolehlivý pohon pro rolety s rychlou a snadnou instalací pro drátová řešení. Disponuje funkcí rozpoznání překážky ve směru dolů, ochranou proti přimrznutí a samočinným vyrovnáním změn délky rolety.



Popis výrobku	Objednací číslo	EUR s DPH	Balení	Záruka (měsíce)	Dostupnost
SMOOVE UNO WT FP	1800508	13,70	1	60	✓
SMOOVE UNO WT MP	1800509	14,64	1	60	✓
SMOOVE UNO WT 5P	1800510	21,73	1	60	✓
SMOOVE DUO WT FP	1800506	20,31	1	60	✓
SMOOVE DUO WT MP	1800507	22,20	1	60	✓
SMOOVE DUO WT 5P	1800505	25,51	1	60	✓

Návod ke stažení ZDE



ŽALUZIE

ROLETY

MARKÝZY & SCREENY

INTERIÉR

VRATA A BRÁNY

OVLADAČE

PŘÍSLUŠENSTVÍ

OBJEKTOVÉ ŘÍZENÍ



Chronis & Soliris Smoove



VLASTNOSTI A OBLAST POUŽITÍ

- Velká obrazovka pro snadné čtení údajů
- Snadno dostupné přednastavené funkce
- Intuitivní nabídka pro snadnou správu instalace a použití
- Integrovaný io protokol pro komunikaci se slunečním čidlem Sunis io
- Snadné kopírování nastavení do dalších ovladačů pomocí nástroje Quick Copy (9019596)

Elektr. spínané hodiny s možností přímého ovládání motoru a připojení čidel

VÝHODY PRO KONCOVÉ UŽIVATELE

Chronis Smoove UNO - funkce časovače,



- Nahoru/ My / Dolů
- Týdení program (2 příkazy/ den)
- Automatický letní / zimní čas
- Simulace přítomnosti
- Západ slunce

Chronis Smoove UNO S - funkce shodné s Chr. Smoove UNO



- navíc sluneční funkce
- týdení program (4 příkazy /den)
- východ a západ slunce

Chronis Smoove IB+ - funkce jako Chr. UNO S, BUS rozhraní

Sluneční funkce pro Chronis Smoove Uno S a IB+ je spravována pomocí Sunis io. Technologie io je integrována do produktů.

Soliris Smoove Uno - funkce shodné s Chr. Smoove Uno S



- navíc vítr a déšť

Soliris Smoove IB+ - funkce shodné se Soliris Smoove Uno, BUS rozhraní

Sluneční funkce pro Soliris Smoove Uno a IB+ se provádí pomocí io čidla Sunis, vítr a déšť pomocí kabelových senzorů (Eolis, Ondeis)

TECHNICKÉ ÚDAJE

Chronis Smoove UNO / Uno S / IB+

- Barva: Bílá
- Rozměry: 80 mm * 80 mm * 27 mm (50 * 50mm bez rámečku)
- Provozní teplota: 0°C až +40°C
- Napájení: 230V/50Hz
- Ochrana: IP 30

Soliris Smoove Uno / IB+

- Barva: Bílá
- Rozměry: 80 mm * 80 mm * 27 mm (50 * 50mm bez rámečku)
- Provozní teplota: 0°C až +40°C
- Napájení: 230V/50Hz
- Ochrana: IP 30

SOUVISEJÍCÍ PRODUKTY

Soliris sensor WT - čidlo větru a slunce 9101473



Sunis Wirefree io - bezdrátové io čidlo slunce 1818285



Dešťové čidlo Ondeis 230V AC - 9016345



Popis výrobku	Objednací číslo	EUR s DPH	Balení	Záruka (měsíce)	Dostupnost
CHRONIS SMOOVE UNO	1805268	120,53	1	60	✓
CHRONIS SMOOVE UNO S	1805269	142,87	1	60	✓
CHRONIS SMOOVE IB+	1805270	167,54	1	60	✓
SOLIRIS SMOOVE UNO	1818305	183,83	1	60	✓
SOLIRIS SMOOVE IB+	1818307	195,46	1	60	✓

Rámeček součástí balení - ostatní varianty rámečků v sekci Ovladače a přijímače

Návod ke stažení ZDE



Chronis UNO EASY	1805148	1805268	Chronis Smoove Uno
Chronis UNO SMART	1805162	1805269	Chronis Smoove Uno S
Chronis UNO Comfort	1805169		

Soliris Uno	1818189	1818305	Soliris Smoove Uno
-------------	---------	---------	--------------------



ŽALUZIE

ROLETY

MARKÝZY & SCREENY

INTERIÉR

VRATA A BRÁNY





OVLADAČE

PŘÍSLUŠENSTVÍ

OBJEKTOVÉ ŘÍZENÍ



Přímé řízení jednoho pohonu

	Popis zboží	Balení	Objednací číslo	EUR s DPH	Záruka (měsíce)	Dostupnost
	Inis UNO - vypínač <i>Inis UNO - vypínač s aretací</i>	1	1800013	14,64	60	doprodej
	<i>Inis UNO T - vypínač bez aretace</i>	1	1800004	21,73	60	doprodej
	<i>Inis UNO VB - vypínač pětipolohový včetně krytky a rámečku</i>					
	Inis DUO - vypínač dvojitý <i>Inis DUO - vypínač s aretací</i>	1	1800026	20,31	60	doprodej
	<i>Inis DUO T - vypínač bez aretace</i>	1	1800027	22,20	60	doprodej
	<i>Inis DUO VB - vypínač pětipolohový včetně krytky a rámečku</i>	72	1800005	25,51	60	doprodej
	Chronis UNO - elektr. spínací hodiny <i>Chronis UNO EASY</i>	1	1805162	Prodej ukončen		doprodej
	<i>Chronis UNO SMART</i> včetně krytky a rámečku			111,65	60	
	Chronis UNO COMFORT L <i>elektr. spínací hodiny s možností připojení slunečního čidla</i>	1	1805169	133,98	60	doprodej
	<i>čidla, dodáváno BEZ čidel, včetně krytky a rámečku</i>					
	<i>čidlo pro Chronis RTS COMFORT L 1 m</i>	1	9709685	38,08	60	doprodej
	<i>čidlo pro Chronis RTS COMFORT L 2 m</i>	50	9709686	40,22	60	doprodej
	<i>čidlo pro Chronis RTS COMFORT L 4 m</i>	90	9709687	40,01	60	doprodej
	Soliris UNO - sluneční a větrná automatika <i>Soliris UNO - pro jeden pohon sada obsahuje: čidlo slunce/vítr; vypínač s integrovanou elektronikou; včetně krytky a rámečku</i>	1	1818189	214,93	60	✓

ŽALUZIE

ROLETY

MARKÝZY & SCREENY

INTERIÉR

VRATA A BRÁNY

OVLADAČE





PŘÍSLUŠENSTVÍ

OBJEKTOVÉ ŘÍZENÍ

[Návody ke stažení ZDE](#)



Přehled náhrad vypínačů INIS

	<i>Inis UNO - vypínač s aretací</i>	1800016	1800508	SMOOVE UNO WT FP	
	<i>Inis UNO T - vypínač bez aretace</i>	1800013	1800509	SMOOVE UNO WT MP	
	<i>Inis UNO VB - vypínač pětipolohový</i>	1800004	1800510	SMOOVE UNO WT 5P	
	<i>Inis DUO - vypínač s aretací</i>	1800026	1800506	SMOOVE DUO WT FP	
	<i>Inis DUO T - vypínač bez aretace</i>	1800027	1800507	SMOOVE DUO WT MP	
	<i>Inis DUO VB - vypínač pětipolohový</i>	1800005	1800505	SMOOVE DUO WT 5P	



<i>Chronis UNO EASY</i>	1805148	1805268	Chronis Smooove Uno
<i>Chronis UNO SMART</i>	1805162	1805269	Chronis Smooove Uno S
<i>Chronis UNO Comfort</i>	1805169		



<i>Soliris Uno</i>	1818189	1818305	Soliris Smooove Uno
--------------------	---------	---------	---------------------







HOME MOTION by



somfy



Spínače, klíčové spínače

	Popis zboží	Balení	Objednací číslo	EUR s DPH	Záruka (měsíce)	Dostupnost	
	Tlačítko na omítku vodotěsné 10A-250V-1pólový na omítku, šedá barva, IP44	1	1800249	21,85	60	✓	ŽALUZIE
	Spínač na omítku vodotěsný 10A-250V-1pólový na omítku - Spínač s aretací - šedý - Tlačítko bez aretace - šedý	30 30	1800008 1800007	28,21 28,21	60 60	✓ ✓	ROLETY
	Klíčový spínač - 10A-250V-1 póllový, 1polohový bez aretace vodotěsný, pro vícebodové relé MR2 - pancéřovaný, krytí IP65 na omítku - pancéřovaný, krytí IP65 pod omítku	1 1	1800242 1800243	43,23 43,23	60 60	✓ ✓	MARKÝZY & SCREENY
	Klíčový spínač ↑↓ - na omítku pancéřovaný, vodotěsný, IP65 - bez aretace - s aretací	1 1	1800244 1800246	45,51 47,45	60 60	✓ ✓	INTERIÉR
	Klíčový spínač ↑↓ - pod omítku pancéřovaný, vodotěsný, IP65 - bez aretace - s aretací	1 1	1800245 1800247	45,51 47,45	60 60	✓ ✓	INTERIÉR

Sběrníkové ovládání

	Popis zboží	Balení	Objednací číslo	EUR s DPH	Záruka (měsíce)	Dostupnost	
	Smoove UNO IB+ Elektronický spínač pro ovládání jednoho 230V pohonu. Dotykové ovládání. Kompatibilní se systémy Animeo IB+. bez rámečku Smoove UNO IB+ Pure Shine - bílá Smoove UNO IB+ Silver Shine - stříbrná Smoove UNO IB+ Black Shine - černá - Rámečky strana 72 v sekci Ovladače a přijímače	48 48 48	1811203 1811204 1811205	82,66 82,66 82,66	60 60 60	✓ ✓ ✓	VRATA A BRÁNY OVLADAČE
	Smoove Origin IB Elektronický spínač pro sběrníkové řízení - centrální nebo skupinové ruční ovládání; bez rámečku - Rámečky strana 72 v sekci Ovladače a přijímače	84	1811272	35,43	60	✓	PŘÍSLUŠENSTVÍ
	Chronis IB Comfort L elektr. spínací hodiny s možností připojení slunečního čidla, dodáváno BEZ čidla	1	1805173	133,98	60	✓	OBJEKTIVÉ ŘÍZENÍ









[Návody ke stažení ZDE](#)





Sběrníkové ovládání

Pro centrální ovládání jedné až dvou zón lze použít řídicí jednotku Animeo Solo, kterou naleznete v sekci objektového řízení. Tato jednotka umožňuje ovládat zóny v závislosti na funkcích: slunce, vítr, déšť, venkovní teplota a čas.

	Popis zboží	Balení	Objednací číslo	EUR s DPH	Záruka (měsíce)	Dostupnost
	Centralis DC IB pro žaluzie - řídicí jednotka pro max 6 ks LV/LW B44, LT 28 4 ks LV B64 3 ks LW B83 - pro objektové řízení pomocí řídicí sběrnice - možnost vypnutí reakce na centrál	0	1810289	96,60	60	
	Soliris IB - automatika slunce vítr Soliris IB - pro řízení sběrnice sada obsahuje čidlo slunce/vítr, vypínač s integrovanou elektronikou	1	1818190	198,39	60	✓
	Soliris IB - automatika slunce vítr Soliris IB - pro řízení sběrnice pouze řídicí elektronika bez čidla slunce/vítr bez krytky a rámečku	48	1818193	160,60	60	✓
	Sluneční čidlo pro Soliris IB ext. čidlo pro připojení k Animeo/Soliris krytí IP 65 rozměry v 88 mm x š 34 mm x h 47 mm Sluneční čidlo bez montážní sady Montážní sada pro Sluneční čidlo	60 50	9154217 9127888	39,24 6,09	60 60	✓ ✓
	Dešťové čidlo Ondeis 230V AC Dešťová čidla pro Soliris UNO / IB, Thermis UNO / IB, Soliris sensor RTS Aquatic, Animeo	16	9016345	213,19	60	✓
	Thermis - tepelná automatika Thermis IB - sběrníkové řízení Součástí spínače je tepelné čidlo. bez krytky a rámečku	1	1822046	191,31	60	
	Náhradní větrná a sluneční čidla větrné čidlo pro EOLIS větrné a sluneční čidlo pro Soliris UNO/IB Tato čidla NEJSOU určena pro Animeo SOLO! bez krytky a rámečku	10 1	9101479 9101473	39,38 55,28	60 60	✓ ✓

ŽALUZIE

ROLETY

MARKYZY & SCREENY

INTERIÉR

VRATA A BRÁNY

OVLAĐAČE

PŘÍSLUŠENSTVÍ











OBJEKTOVÉ ŘÍZENÍ

[Návody ke stažení ZDE](#)





Sběrníkové řízení

	Popis zboží	Balení	Objednací číslo	EUR s DPH	Záruka (měsíce)	Dostupnost	
	CD 1 x 1 P 6 <i>decentr.ovladač pohonu, provedení pro montáž do krabice, pro rolety, markýzy a žaluzie</i> <i>rozměry: š 65 mm x v 100 mm x h 25 mm</i>	1	1822068	53,40	60		ŽALUZIE
	CD 1 x 1 P 8 <i>decentr.ovladač pohonu, provedení v krabici na omítku, pro rolety, markýzy a žaluzie</i> <i>rozměry: š 160 mm x v 165 mm x h 60 mm</i>	1	1822069	74,60	60		ROLETY
	CD 1 x 1 N <i>decentr.ovladač pohonu, provedení pro montáž na DIN lištu, pro rolety, markýzy a žaluzie</i> <i>rozměry: š 36 mm x v 90 mm x h 60 mm</i>	1	1860117	75,06	60	✓	MARKÝZY & SCREENY
	CD 2 x 1 P8 - ovladač pohonu <i>pro rolety, markýzy a žaluzie</i> <i>individuální ovládání dvou pohonů dvěma lokálními ovladači + připojení na centrální řídicí sběrnici</i>	1	1822041	145,87	60	✓	MARKÝZY & SCREENY
	CD 1 x 4 P8 - ovladač pohonu <i>pro rolety, markýzy a žaluzie</i> <i>skupinové ovládání max 4 pohonů jedním lokálním ovladačem + připojení na centrální řídicí sběrnici</i>	1	1822039	161,66	60	✓	INTERIÉR
	Výhybka <i>BDX 12 pro 6 skupin</i>	1	1860065	79,68	60	✓	VRATA A BRÁNY
	Adaptér na DIN-lištu <i>Určeno pro instalaci obvodů CD 1 x 1 P6, CD 2 x 1 P6, CD 1 x 4 P6, IB+MoCo 1AC nebo IB+MoCo 2AC na 35mm DIN lištu.</i>	1	9008049	3,91	60		VRATA A BRÁNY
	IB/IB+ Repeater <i>Obvod pro zesílení signálu sběrnice IB/IB+ s délkou kabelu větší než 1000m. Rozměry: 165x160x60 mm, krytí IP54, napájení 230V.</i>	1	9011809	279,84	60		OVLADAČE

[Návody ke stažení ZDE](#)



PŘÍSLUŠENSTVÍ

OBJEKTOVÉ ŘÍZENÍ

Rámečky inteo

	Popis zboží	Balení	Objednací číslo	EUR s DPH	Záruka (měsíce)	Dostupnost
	Krycí rámečky Jung					
	<i>dvojitý CD 500 - šedý</i>	90	9000850	3,79	60	∞
	<i>trojitý CD 500 - šedý</i>	80	9000871	6,90	60	∞
	Krabice pro montáž na omítku Inteo					
	<i>Inteo šedá</i>	80	9102004	6,31	60	✓
	<i>Inteo bílá</i>	80	9102073	5,78	60	✓

ŽALUZIE

ROLETY

MARKÝZY & SCREENY

INTERIÉR

VRATA A BRÁNY











OVLADAČE

PŘÍSLUŠENSTVÍ

OBJEKTOVÉ ŘÍZENÍ

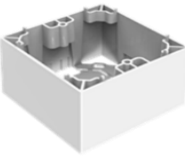

Rámečky pro Smoove



	Popis zboží	Balení	Objednáací číslo	EUR s DPH	Záruka (měsíce)	Dostupnost	
      	Jednoduché rámečky pro Smoove <i>Pure Smoove Frame - bílá</i> <i>Black Smoove Frame - černá</i> <i>Light Bamboo Smoove Frame - světlý bambus</i> <i>Cherry Mat Smoove Frame - třešeň</i> <i>Silver Mat Smoove Frame - stříbrná matná</i> <i>Walnut Smoove Frame - ořech</i> <i>Amber bamboo Smoove Frame - bambus</i>	56	9015022	3,11	60	✓	ŽALUZIE ROLETY MARKÝZY & SCREENY
	56	9015023	9,23	60	✓		
	1	9015027	28,65	60	✓		
	56	9015236	32,05	60	∞		
	56	9015025	9,23	60	✓		
	56	9015237	32,05	60	✓		
	56	9015026	28,65	60	✓		
	Pořadí barev shora dolů						
	Dvojitý rámeček pro Smoove <i>Dvojrámeček Smoove bílý</i>	57	9015238	7,33	60	✓	MARKÝZY & SCREENY
	Krabice pro montáž na omítku Smoove <i>Určeno pro ovladače: Smoove</i> <i>(všechny vč. Smoove Uno IB+ a Smoove IB)</i> <i>a novou řadu ovladačů Chronis a Soliris</i> rozměr (DxŠxH): 80x80x45 mm barva: bílá	1 10	9019971 9019972	7,02 6,08	60 60	∞ ∞	INTERIÉR
	Upevňovací patice <i>Pro německé rámečky 50x50 mm podle DIN 49075</i>	480	9016911	2,78	60	✓	VRATA A BRÁNY
							OVLADAČE
							PŘÍSLUŠENSTVÍ
							OBJEKTIVÉ ŘÍZENÍ



Krytky a rámečky

série inteo



		Objednací číslo	EUR s DPH	Záruka (měsíce)	Dostupnost
Inis UNO / DC	 rámeček	9709646	2,28	60	Na dotaz
Inis DUO	 rámeček	9709646	2,28	60	Na dotaz
Centralis IB	 krytka	9709314	2,69	60	Na dotaz



Skupinová řízení

	Popis zboží	Balení	Objednáací číslo	EUR s DPH	Záruka (měsíce)	Dostupnost	
	R1J-U-E-230 <i>umožňuje ovládání jednoho pohonu dvěma ovladači, ovládání impulzem, lokální a centrální ovládání.</i> <i>rozměry 50 x 52 x 22 mm</i>	1	2007248	77,32	60	✓	ŽALUZIE
	TR 1 U E <i>umožňuje ovládání jednoho pohonu dvěma ovladači</i> <i>rozměry 50 x 52 x 22 mm</i> <i>- na omítku včetně vodotěsné krabice</i>	1	1822197	61,76	60	✓	ROLETY
	TR 2 U E <i>umožňuje ovládání dvou pohonů dvěma lokálními a jedním centrálním ovladačem</i> <i>rozměry 60 x 62 x 22 mm</i> <i>- na omítku včetně vodotěsné krabice</i>	1	1822198	61,76	60	✓	MARKÝZY & SCREENY
	TR 1 <i>dělicí relé, skupinové ovládání více pohonů</i> <i>rozměry 50 x 52 x 22 mm</i> <i>- pod omítku do krabice</i> <i>- na omítku včetně vodotěsné krabice</i>	1 1	1822098 1822107	61,76 64,37	60 60	☞ ✓	INTERIÉR
	TR 2 <i>umožňuje ovládání dvou pohonů jedním ovladačem.</i> <i>rozměry 50 x 52 x 22 mm</i> <i>- pod omítku do krabice</i> <i>- na omítku včetně vodotěsné krabice</i>	1 1	1822099 1822108	61,76 64,37	60 60	✓ ✓	INTERIÉR
	TR 4 <i>skupinové ovládání max. 4 pohonů ovladačem bez aretace</i> <i>Nahrazuje GS3, GS 300N a GS 300P</i> <i>rozměry: 110 x 110 x 66 mm</i> <i>- v krabici IP 55 pro montáž na omítku</i> <i>rozměry: 90 x 71 x 62 mm</i> <i>- pro montáž do rozváděče na DIN lištu</i>	1 1	1822293 1822292	135,30 114,77	60 60	✓ ✓	VRATA A BRÁNY
	MR 2 - vícebodové řídicí relé <i>pro ovládání jednoho pohonu z více míst</i> MR 2 <i>Kryt pro MR2</i>	1 1	1860057 9701929	51,61 12,97	60 60	✓ ✓	OVLAĐAČE

[Návody ke stažení ZDE](#)



PŘÍSLUŠENSTVÍ

OBJEKTOVÉ ŘÍZENÍ



Mezinárodní
společnost s
lokální
přítomností ve
více než **60**
zemích světa

7 výrobních
závodů napříč
kontinenty

Více než **400**
výzkumných
pracovníků ve
vlastních
vývojových
centrech

50 let
společnosti v
rodinném
vlastnictví

Katalog Somfy 2020 - Příslušenství Somfy

Objednávky

Telefon: 273 139 138

E-mail: somfy@somfy.cz

Technické poradenství a reklamace

Telefon: 273 139 137

E-mail: servis.cz@somfy.cz

Platnost od 1. ledna 2020. Dodací podmínky jsou EXW sklad EEDP. Pro dodávky platí Všeobecné obchodní podmínky Somfy v aktuálním znění (www.somfy.cz). Prodávající si vyhrazuje právo změny cen v průběhu roku v případě změny kurzu CZK/EUR od doby vydání ceníku o více než 3%.

Dodací termíny jsou 3-15 pracovních dní ode dne objednání.

Zboží označené přesýpacími hodinami však není skladovou položkou (obvyklé dodání cca 15 pracovních dní).

!! Dodací termíny se mohou lišit. Bližší potvrzení termínu dodání obdržíte v potvrzení případné objednávky !!

Somfy, spol. s r.o., Baawer Office House, Bavorská 2780/2, 155 00, Praha 5



Závěsy pro pohony RS100/OXIMO/ILMO

	Popis zboží	Balení	Objednáací číslo	EUR s DPH	Záruka (měsíce)	Dostupnost	
	Aretační závěs OCTOEASY - pro osmihřanné hřídele SW 40 - SW 50 - SW 60 - jednoduché upevnění posuvnou závorou do otvorů pro ocelové závěsy s roztečí 60 mm - pro pohony RS100, OXIMO io/RTS/WT, ILMO do 20 Nm - montáž každých 80 cm						ŽALUZIE
	- jednočlankový pro hřídel 50/60 mm, pro box 125 - 165 mm - nahrazuje aretační závěs obj. č. 9 912 000	300	9019978	3,50	60	✓	
	- jednočlankový pro hřídel 50/60 mm s omezovačem úhlu	300	9019980	3,50	60	✓	
	- dvoučlankový pro hřídel 50/60mm, pro box 180 - 205 mm - nahrazuje aretační závěs obj. č. 9 912 001	300	9019981	4,56	60	✓	
	- dvoučlankový pro hřídel 50/60mm s omezovačem úhlu	300	9019982	5,05	60	✓	
	- jednočlankový pro hřídel 40 mm, pro box 125 - 165 mm	300	9019987	3,69	60	✓	
	- dvoučlankový pro hřídel 40 mm, pro box 180 - 205 mm	300	9019988	4,47	60	✓	
	- dvoučlankový pro hřídel 40 mm s omezovačem úhlu	300	9019989	5,83	60	✓	
		Aretační závěs - pro pevné spojení rolety s hřídelí - pro pohony ILMO, OXIMO WT, OXIMO RTS - pro hřídel SW 50, SW 60 - montáž pomocí šroubů nebo spony - pro lamelu 37 a 55, montáž každých 80 cm					
- jednočlankový pro box 125 - 165 mm		1	9013193	4,76	60	✓	
- dvoučlankový pro box 180 - 205 mm		1	9013195	5,54	60	✓	
- tříčlankový pro box 205 mm		1	9013197	7,62	60	⚠	
	Závěs LOCK to PLAY - pro pevné spojení rolety s hřídelí - pro pohony ILMO, OXIMO WT, OXIMO RTS - rychloupínací systém, montáž každých 80 cm - objednávejte vždy 1 ks závěs + 2 ks kroužků - závěs jednočlankový pro hřídel SW 40/50/60 pro box 125 - 150 mm (s hřídelí SW 40)	300	1780757	2,23	60	✓	INTERIÉR
	pro box 125 - 165 mm (s hřídelí SW50/60)						
	- závěs dvoučl. pro hřídel SW 40 pro box 165-205 mm	300	1780758	2,68	60	✓	
	- závěs dvoučl. pro hřídel SW50/60 pro box 180-205 mm	300	1780759	3,14	60	✓	
	- závěs jednočlankový s omezovačem úhlu	300	1780782	3,21	60	✓	
	- závěs dvoučlankový s omezovačem úhlu	300	1780784	4,66	60	⚠	
	- upevňovací kroužek pro hřídel SW 40 (1 ks)	600	1780760	0,34	60	✓	
	- upevňovací kroužek pro hřídel SW 50 (1 ks)	600	1780761	0,34	60	✓	
	- upevňovací kroužek pro hřídel SW 60 (1 ks)	600	1780762	0,34	60	✓	
	Mechanické příslušenství Oximo S Auto a Ilmo S						
	Univerzální unašeč - používá se společně s 9014469 a 9014470	300	9014468	1,31	60	✓	OVLADAČ
	Koncovka hřídele - pro hřídel SW 60 - umožňuje dosáhnout minimální šířky rolety 425 mm	50	9014469	5,05	60	✓	
	Koncovka hřídele - pro hřídel ZF průměr 54 mm - pro hřídel Soprofen 54 mm - umožňuje dosáhnout min. šířky rolety 425 mm	1	9014470	1,89	60	⚠	PŘÍSLUŠENSTVÍ
OBJEKTOVÉ ŘÍZENÍ							



Adaptéry a unašeče LS40 & LT50

Adaptéry a unašeče pro pohony řady LS 40

Popis	Bal.	Artikl	Cena	Záruka (n Dost.)
Adaptér Ø40x1,0 (do 13 Nm)	650	9132143	1,31	60 ✓
Unašeč Ø40x1,0 (do 13 Nm)	650	9132142	1,31	60 ✓
Adaptér Ø40x1,5 (do 13 Nm)	1 000	9147330	1,31	60 ✓
Unašeč Ø40x1,5 (do 13 Nm)	500	9147544	1,31	60 ✓

Popis	Bal.	Artikl	Cena	Záruka (mě Dost.)
Adaptér SW40x0,6 Deprat	650	9132145	1,31	60 ✓
Unašeč SW40x0,6 Deprat	650	9500344	1,31	60 ✓
Adaptér SW40x0,8 Imbac	1 000	9147327	1,31	60 ✓
Unašeč SW40x0,8 Imbac	500	9147545	1,31	60 ✓

Adaptéry a unašeče pro pohony řady LT 50 kulaté (markýzy)

Unašeč Ø 50 x 1,5	300	9707125	1,31	60 ✓
Adaptér Ø 60 x 1,5	300	9707033	1,31	60 ✓
Unašeč Ø 60 x 1,5	350	9751013	1,31	60 ✓
Adaptér Ø 63 x 0,8 Schmitz	300	9707028	1,31	60 ✓
Unašeč Ø 63 x 0,8 Schmitz	300	9706146	1,31	60 ✓
Adaptér Ø 63 x 0,8 Welser	300	9707028	1,31	60 ✓
Unašeč Ø 63 x 0,8 Welser	300	9706146	1,31	60 ✓
Adaptér Ø 63 x 1,0 s drážkou Welser, PVG	300	9707028	1,31	60 ✓
Unašeč Ø 63 x 1,0 s drážkou Welser, PVG	300	9706146	1,31	60 ✓
Mezikroužek Ø 63 x 1,5	300	9707026	1,31	60 ✓
Unašeč Ø 63 x 1,5	1	9206019	1,31	60 ✓
Mezikroužek Ø 63 x 1,5/1,6	300	9707026	1,31	60 ✓
Adaptér DS 78 rovná drážka MHZ	1	9762012	3,55	60 ⚙
Unašeč DS 78 rovná drážka MHZ	1	9761012	3,55	60 ✓
Adaptér Ø 63 x 0,8-1,0 s drážkou HOCO	300	9707028	1,31	60 ✓
Unašeč Ø 63 x 0,8-1,0 s drážkou HOCO	300	9751014	1,31	60 ✓

Adaptér pro kulat. drážku Ø 70 x 0,8-1,5 Döhner	300	9707034	1,31	60 ✓
Unašeč Ø 70 x 0,8-1,0 Döhner	250	9751005	1,31	60 ✓
Unašeč Ø 70 x 1,2-1,5 Döhner	260	9751010	1,31	60 ✓
Adaptér Ø 70 x 2,0	250	9707031	1,31	60 ⚙
Unašeč Ø 70 x 2,0	120	9420313	2,78	60 ✓
Adaptér Ø 70 x 1,5	250	9707031	1,31	60 ⚙
Unašeč Ø 70 x 1,5	120	9206028	1,31	60 ✓
Adaptér DS 74 kulatá drážka Döhner	150	9707037	1,41	60 ⚙
Adaptér DS 78 Welser rovná i kulatá drážka	200	9707027	3,55	60 ✓
Unašeč DS 78 Welser rovná i kulatá drážka (do 70 Nm), ALU unašeč 9912030 max. do 120Nm	200	9761001	3,59	60 ✓
Adaptér Ø DS 80 Llaza Madopron Reynolds	1	9420305	5,92	60 ⚙
Unašeč Ø DS 80 Llaza Madopron Reynolds	1	9128427	3,55	60 ✓
Mezikroužek Ø 63 x 1,5	300	9707026	1,31	60 ✓
Adaptér Ø DS 85 Imbac	80	9690085	3,55	60 ✓
Unašeč Ø DS 85 Imbac	108	9420300	4,56	60 ✓
Mezikroužek Ø 63 x 1,5	300	9707026	1,31	60 ✓

Adaptéry a unašeče pro pohony řady LT 50 SW (rolety)

Adaptér SW 50 Imbac	500	9705345	1,31	60 ✓
Unašeč SW 50 Imbac	200	9705344	1,31	60 ✓
Adaptér SW 60 Imbac	300	9707025	1,31	60 ✓
Unašeč SW 60 Imbac	250	9751001	1,31	60 ✓

Mezikroužek Ø63x1,5/1,6	300	9707026	1,31	60 ✓
Adaptér SW 102 x 2,5 Welser	100	9762013	4,32	60 ✓
Unašeč SW 102 x 2,5 Welser	50	9761013	4,32	60 ✓
Mezikroužek Ø63x1,5/1,6	300	9707026	1,31	60 ✓
Adaptér SW 125 Welser	50	9701069	5,66	60 ✓
Unašeč SW 125 Welser	20	9420343	28,07	60 ✓
Mezikroužek Ø63x1,5/1,6	300	9707026	1,31	60 ✓
Adaptér SW 70 Selve, Imbac	200	9705340	1,31	60 ✓
Unašeč SW 70 Selve, Imbac	200	9761002	1,31	60 ✓

ŽALUZIE

ROLETY

MARKÝZY & SCREENY

INTERIÉR

VRATA A BRÁNY

OVLADAČE

PŘÍSLUŠENSTVÍ

OBJEKTOVÉ ŘÍZENÍ



Adaptéry a unašeče LT60

Adaptéry a unašeče pro rolety

Popis	Bal.	Artikl	Cena	Záruka (t. Dost.)
Adaptér SW 125 Heroal	50	9701069	5,66	60 ✓
Unašeč SW 125 Heroal	20	9420343	28,07	60 ✓
Adaptér SW 70 E-SM Imbac, Selve	200	9705340	1,31	60 ✓
Unašeč SW 70 E-SM Imbac, Selve	200	9761002	1,31	60 ✓

Popis	Bal.	Artikl	Cena	Záruka (t. Dost.)
Adaptér SW 102	100	9762013	4,32	60 ✓
Unašeč SW 102	50	9761013	4,32	60 ✓

Adaptéry a unašeče pro markýzy

Adaptér Ø DS 80 Llaza Madopron Reynolds	1	9128427	3,55	60 ✓
Unašeč Ø DS 80 Llaza Madopron Reynolds	1	9420305	5,92	60 ⚠
Adaptér Ø DS 85 Imbac	80	9690085	3,55	60 ✓
Unašeč Ø DS 85 Imbac	108	9420300	4,56	60 ✓
Adaptér Ø DS 100 Warema	1	9420372	10,88	60 ✓
Unašeč Ø DS 100 Warema	1	9013969	39,77	60 ✓
Unašeč Ø 63 x 1,5	1	9206019	1,31	60 ✓
Adaptér Ø 70 x 2,0	1	9701129	1,31	60 ✓
Unašeč Ø 70 x 2,0	120	9420313	2,78	60 ✓
Adaptér Ø 89 x 2,0	50	9520312	7,24	60 ✓
Unašeč Ø 89 x 2,0	42	9420303	19,23	60 ✓

Adaptér Ø 102 x 2,0	75	9420370	2,96	60 ✓
Unašeč Ø 102 x 2,0 s výstupkem	33	9420304	20,54	60 ✓
Adaptér DS Ø 130 x 2,0	45	9520391	29,04	60 ✓
Unašeč DS Ø 130 x 2,0	20	9420308	29,04	60 ✓
Adaptér DS 78 rovná drážka Döhner	1	9707638	3,55	60 ⚠
Unašeč DS 78 rovná drážka Döhner	200	9761001	3,59	60 ✓
Adaptér DS 78/D kulatá drážka Döhner	150	9707639	3,55	60 ✓
Unašeč DS 78/D kulatá drážka Döhner	150	9761004	3,55	60 ✓
Adaptér DS 78/R kulatá drážka Döhner	200	9707640	3,55	60 ✓
Unašeč DS 78/R kulatá drážka Döhner	150	9761005	3,55	60 ✓
Adaptér DS 85 kulatá drážka Döhner	150	9707641	3,55	60 ✓
Unašeč DS 85 kulatá drážka Döhner	100	9761003	3,55	60 ✓

ŽALUZIE

ROLETY

MARKÝZY & SCREENY

INTERIÉR

VRATA A BRÁNY

OVLADAČE

PŘÍSLUŠENSTVÍ

OBJEKTOVÉ ŘÍZENÍ

Mechanické příslušenství - rolety

ABS unašeč

Funkcí ABS (Anti Block System) unašeče je ochránit koncový výrobek - zabránit poškození výrobku např. rozvinutím látky nebo vyjetím z kolejnič u ZIP screenů - v případě nárazu na překážku (když se rolety pohybují směrem dolů). Unašeč ABS funguje pouze při použití pevných závěsů. Funkce pevných závěsů zvyšující ochranu proti vniknutí v kombinaci s ABS unašečem nefunguje. Pokud dojde k nárazu na překážku, ABS unašeč "proklouzne", to znamená, že výstupní hřídel pohonu se stále otáčí, nikoliv však unašeč, takže roletová hřídel již netlačí na roletu a její lamely. ABS unašeč je k dispozici ve variantě pro levo- nebo pravostrannou montáž, a proto musí být vždy zvolena správná varianta v závislosti na poloze pohonu v hřídeli i na směru otáčení. Somfy nedoporučuje kombinaci kabelových pohonů (označení WT) a ABS unašeče; je-li totiž pohon přímo ovládán spínačem (mimořádně nevhodné řešení), pohon bude pokračovat v chodu, dokud jej vestavěná tepelná ochrana nevypne. Pokud je pohon ovládán automatizací, zastaví se po uplynutí doby trvání automatického povelu.

UPOZORNĚNÍ & KOMPATIBILITA:

Kompatibilní s Ø 40 i 50 mm a technologiemi WT / RTS / io, avšak pohon musí být elektronický s počítáním otáček nebo mít omezenou dobu chodu, např. elektronickou řídicí jednotkou!

Kompatibilní pohony např.: Altus 40 & 50 RTS, Orea 50 RTS, Sunilus 50 io, Sunea Screen 40 io

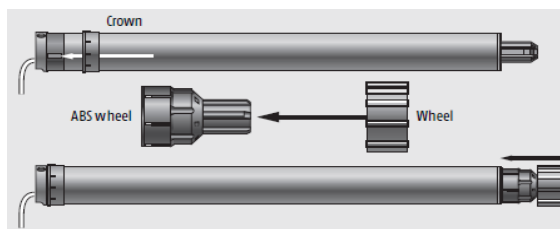

	Popis zboží	Balení	Objednací číslo	EUR s DPH	Záruka (měsíce)	Dostupnost
	ABS unašeč pro pohony 50 mm pravý - max. krouticí moment pohonu: 30 Nm - musí být přidružen k ovládacímu zařízení - délka prodloužení hřídele pro aplikaci unašeče: 20 mm - utahovací moment = 0,2 Nm	1	9705414	23,53	60	
	ABS unašeč pro pohony 50 mm levý - max. krouticí moment pohonu: 30 Nm - musí být přidružen k ovládacímu zařízení - délka prodloužení hřídele pro aplikaci unašeče: 20 mm - utahovací moment = 0,2 Nm	1	9705415	23,53	60	
	ABS unašeč pro pohony 50 mm pravý High Torque - max. krouticí moment pohonu: 30 Nm - musí být přidružen k ovládacímu zařízení - délka prodloužení hřídele pro aplikaci unašeče: 20 mm - utahovací moment = 0,6 Nm	1	9706004	24,47	60	
	ABS unašeč pro pohony 50 mm levý High Torque - max. krouticí moment pohonu: 30 Nm - musí být přidružen k ovládacímu zařízení - délka prodloužení hřídele pro aplikaci unašeče: 20 mm - utahovací moment = 0,6 Nm	1	9706003	24,47	60	
	ABS unašeč pro pohony 40 mm pravý - max. krouticí moment pohonu: 13 Nm - musí být přidružen k ovládacímu zařízení - délka prodloužení hřídele pro aplikaci unašeče: 20 mm - utahovací moment = 0,2 Nm	1	9704138	14,29	60	
	ABS unašeč pro pohony 40 mm levý - max. krouticí moment pohonu: 13 Nm - musí být přidružen k ovládacímu zařízení - délka prodloužení hřídele pro aplikaci unašeče: 20 mm - utahovací moment = 0,2 Nm	1	9704139	14,29	60	

ŽALUZIE

ROLETY

MARKÝZY & SCREENY

INTERIÉR

VRATA A BRÁNY





OVLAĐAČE

PŘÍSLUŠENSTVÍ

OBJEKTOVÉ ŘÍZENÍ



Mechanické příslušenství - rolety

	Popis zboží	Balení	Objednací číslo	EUR s DPH	Záruka (měsíce)	Dostupnost
	Redukce LS40/LT50 - redukce umožňuje osadit pohon LS40 nebo ALTUS 40 do hřídele větších průměrů	150	9013763	5,10	60	✓
	Redukce hlavy pohonu LS40/LT50 - upevňuje se na hlavu pohonu LS 40 nebo ALTUS 40 a umožňuje pohon zacvaknout do držáku pro pohony LT50/LT60 - použitelný pro pohony max 13 Nm	300	9500659	3,74	60	✓
	Univerzální rychloupínací držák pohonu - pro pohony LT, ILMO, OXIMO, max 25 Nm - pro box velikosti 125 - 165 mm - pro box velikosti 180 - 205 mm	100 100	9014585 9014586	4,32 4,66	60 60	✓ ✓
	Držák pohonu s pojistkou - umožňuje vyjmout pojistku a odrolovat roletový pancíř i v případě poškozeného pohonu - použitelný pro pohony max 20 Nm	1	9015231	9,62	60	✓

ŽALUZIE

ROLETY

MARKÝZY & SCREENY

INTERIÉR

VRATA A BRÁNY

OVLADAČE

PŘÍSLUŠENSTVÍ

OBJEKTOVÉ ŘÍZENÍ



Mechanické příslušenství - kliky

	Popis zboží	Balení	Objednací číslo	EUR s DPH	Záruka (měsíce)	Dostupnost
	Závěs kliky NHK					
	Délka 60 mm, použitelný pro pohony max 120Nm	210	9016332	6,41	60	✓
	Délka 165 mm, použitelný pro pohony max 120Nm	130	9685136	8,26	60	✓
	Délka 325 mm, použitelný pro pohony max 120Nm	50	9000848	9,13	60	✓
	Délka 425 mm, použitelný pro pohony max 120Nm	1	9708456	12,82	60	✓
	Nouzová klika BASIC bílá RAL 9010					
	- délka 120 cm	1	2001890	7,04	60	✓
	- délka 150 cm	1	2001892	8,16	60	✓
	- délka 160 cm	1	2001893	8,64	60	✓
	- délka 200 cm	1	2001895	9,28	60	✓
	- délka 260 cm	1	2001898	16,03	60	✓
	Zalamovací nouzová klika k NHK					
Délka 1440 mm	1	9701386	37,25	60	✓	
	Kloubová hřídel					
- osa šestihran, délka 315 mm	25	9685181	58,86	60	✓	
- úhel 90 stupňů						
- včetně oka pro kliku						
- použitelný pro pohony max 120 Nm						
	Prodlužovací osa					
- šestihran	100	9420659	5,83	60	✓	
- délka 330 mm						
- použitelný pro pohony max 120 Nm						
	Spojka					
- vnitřní šestihran	350	9685120	6,60	60	✓	
- použitelný pro pohony max 120 Nm						

ŽALUZIE

ROLETY

MARKÝZY & SCREENY

INTERIÉR

VRATA BRÁNY

OVLADAČE

PŘÍSLUŠENSTVÍ

OBJEKTOVÉ ŘÍZENÍ



Mechanické příslušenství - kabely

	Popis zboží	Balení	Objednací číslo	EUR s DPH	Záruka (měsíce)	Dostupnost
	4-žilový NHH kabel bílý, délka 1 m	1	9208281	7,58	60	☒
	4-žilový NHH kabel bílý, délka 2,5 m	1	9208282	9,23	60	✓
	4-žilový NHH kabel bílý, délka 3 m	1	9208283	9,81	60	☒
	4-žilový NHH kabel bílý, délka 5 m	25	9208284	12,04	60	☒
	4-žilový NHH kabel černý, délka 1 m	80	9208291	8,69	60	✓
	4-žilový NHH kabel černý, délka 2,5 m	1	9208293	12,04	60	☒
	4-žilový NHH kabel černý, délka 3 m	1	9208294	13,21	60	✓
	4-žilový NHH kabel černý, délka 10 m	1	9208296	22,63	60	☒
<p>ilustrační obrázek</p>	4-žilový WT kabel černý, délka 1 m	1	9203831	8,01	60	✓
	4-žilový WT kabel černý, délka 1,5 m	1	9203832	9,18	60	☒
	4-žilový WT kabel černý, délka 2,5 m	1	9203833	11,51	60	✓
	4-žilový WT kabel černý, délka 3 m	30	9203834	12,63	60	✓
	4-žilový WT kabel černý, délka 5 m	25	9203845	17,73	60	✓
	4-žilový WT kabel černý, délka 10 m	10	9203839	22,63	60	✓
	3-žilový RTS/io kabel černý, délka 3m		9001654	13,35	60	✓
	2-žilový RS100 io kabel bílý, délka 1 m	1	9018832	9,19	60	☒
	2-žilový RS100 io kabel bílý, délka 3 m	1	9018464	12,49	60	☒
	2-žilový RS100 io kabel bílý, délka 5 m	1	9018465	21,22	60	☒
	2-žilový RS100 io kabel bílý, délka 10 m	1	9018835	25,93	60	☒
	2-žilový RS100 io kabel černý, délka 1 m	1	9018833	9,90	60	☒
	2-žilový RS100 io kabel černý, délka 3 m	1	9018466	14,62	60	☒
	2-žilový RS100 io kabel černý, délka 5 m	1	9018836	22,16	60	☒
2-žilový RS100 io kabel černý, délka 10 m	1	9018837	31,12	60	☒	
4-žilový RS100 io HYBRID kabel bílý, délka 2,5 m	1	9018611	14,62	60	☒	
4-žilový RS100 io HYBRID kabel bílý, délka 3 m	1	9018468	16,03	60	☒	
4-žilový RS100 io HYBRID kabel bílý, délka 5 m	1	9018499	21,69	60	☒	
	Rychloupínací svorkovnice	1	9013021	1,31	60	✓
	Propojovací krabička do boxu	1	9685146	3,69	60	✓
	Montážní kabel WT - pro zkoušku běhu a nastavení koncových poloh trubkových pohonů a žaluziových pohonů. - vypínač bez aretace - součástí sady je i redukce na Hirschmann konektor pro žaluziové pohony!	24	9015971	70,25	60	✓
	Ovladač pro nastavení pohonu - 3 NO bezpotenciálové kontakty umožňují nastavit pohony GLYDEA a Sonesse dry contact	15	9014599	22,68	60	☒
	Kabel k pohonu 1TN, HTM, WT s konektorem pro motor a Hirschmann konektorem délka 500 mm	1	9014181	10,53	60	✓
	délka 900 mm	50	9014182	13,06	60	✓
	Kabel k pohonu 1TN, HTM, WT s konektorem pro motor bez Hirschmann konek. délka 10000 mm	6	9015463	23,10	60	✓

ŽALUZIE

ROLETY

MARKÝZY & SCREENY

INTERIÉR

VRATA A BRÁNY

OVLADAČE

PŘÍSLUŠENSTVÍ

OBJEKTOVÉ ŘÍZENÍ



Mechanické a el. příslušenství

	Popis zboží	Balení	Objednací číslo	EUR s DPH	Záruka (měsíce)	Dostupnost
	Aretační závěs					
	3-článekový STANDARD	1	9700210	12,19	60	✓
	4-článekový STANDARD	1	9700211	14,42	60	✓
	Pomůcka pro nastavení NHK - pomůcka pro nastavení koncových spínačů u pohonů NHK	1 000	9910019	1,31	60	✓

ŽALUZIE

ROLETY

MARKÝZY & SCREENY

INTERIÉR

VRATA A BRÁNY

OVLADAČE

PŘÍSLUŠENSTVÍ

OBJEKTOVÉ ŘÍZENÍ



Mezinárodní
společnost s
lokální
přítomností ve
více než **60**
zemích světa

7 výrobních
závodů napříč
kontinenty

Více než **400**
výzkumných
pracovníků ve
vlastních
vývojových
centrech

50 let
společnosti v
rodinném
vlastnictví

Katalog Somfy 2020 - Řídící systémy pro komerční budovy, řízení inteligentních budov

Objednávky

Telefon: 273 139 138

E-mail: somfy@somfy.cz

Technické poradenství a reklamace

Telefon: 273 139 137

E-mail: servis.cz@somfy.cz

Platnost od 1. ledna 2020. Dodací podmínky jsou EXW sklad EEDP. Pro dodávky platí Všeobecné obchodní podmínky Somfy v aktuálním znění (www.somfy.cz). Prodávající si vyhrazuje právo změny cen v průběhu roku v případě změny kurzu CZK/EUR od doby vydání ceníku o více než 3%.

Dodací termíny jsou 3-15 pracovních dní ode dne objednání.

Zboží označené přesýpacími hodinami však není skladovou položkou (obvyklé dodání cca 15 pracovních dní).

!! Dodací termíny se mohou lišit. Bližší potvrzení termínu dodání obdržíte v potvrzení případné objednávky !!

Somfy, spol. s r.o., Baawer Office House, Bavorská 2780/2, 155 00, Praha 5

Volba technologie?

Prvním krokem bývá volba řídicí technologie. Můžete volit mezi centralizovanou sběrnici Somfy nebo standardizovanou sběrnici KNX nebo LONMARK. Popisy jednotlivých řešení naleznete na dalších stránkách.

Funkce	Somfy technologie řízení motoru	Decentralizovaná sběrnice
	IB/IB+	
Typ motoru, který může být ovládán	AC, AC radio, DC, DC radio, DC-E	AC, AC-E, DC, DC-E
Prostředí, kde může být Motor Controller osazen	Do motorového boxu, montáž na zeď a na DIN lištu	Montáž na zeď a na DIN lištu
Nelimitovaný počet motorů v systému	max. 6.400	✓
Nelimitovaný počet zón v systému	max. 16	✓
Konfigurace prostřednictvím PC	✓	přizpůsobení dle zákazníka
Zpětná informace motoru o své aktuální pozici	-	✓
Skupinové ovládání	animeo 4 output Motor Controller	✓
Lokální dálkové RTS nebo infra ovládání	✓	✓
Možnost výjimečných požadavků na systém	-	✓
Požadavek na odbornou zdatnost pro konfiguraci	malý	vyšší
Cenové náklady	nízké	vyšší

Somfy řízení IP io

Kombinace lokálního radiového řízení io a páteřní drátové IP linie zaručuje spolehlivost při minimalizaci nákladů na kabeláž.

Somfy řízení IB

Sběrnice s 3-žilovým kabelem a bezpečným nízkým napětím spojující řídicí jednotky motorů s centrální řídicí jednotkou.

Somfy řízení IB+

Sběrnice s 4-žilovým kabelem a bezpečným nízkým napětím spojující řídicí jednotky motorů s centrální řídicí jednotkou. Plně kompatibilní se sběrnici IB, na rozdíl od které nabízí za téměř srovnatelnou cenu vyšší užitnou hodnotu.

Sběrnice KNX

Standardizovaná sběrnice pro decentralizovaný systém s obousměrnou komunikací. Rozdílná zařízení různých výrobců spolu bez problému komunikují. Náklady na pořízení tohoto systému jsou vyšší než u IB/IB+ systému. Tento systém lze kdykoliv rozšířit.



ŽALUZIE

ROLETY

MARKÝZY & SCREENY

INTERIÉR

VRATA A BRÁNY

OVLADAČE

PŘÍSLUŠENSTVÍ

OBJEKTOVÉ ŘÍZENÍ

Obecná charakteristika řízení fasád

Building Controller je "mozkem" celého systému protisluneční ochrany. Zde se vysílají jednotlivým zónám příkazy na základě aktuálních hodnot čidel a časových programů. Požadovaná zóna (fasáda) může být řízena individuálně bez závislosti na jiných zónách.

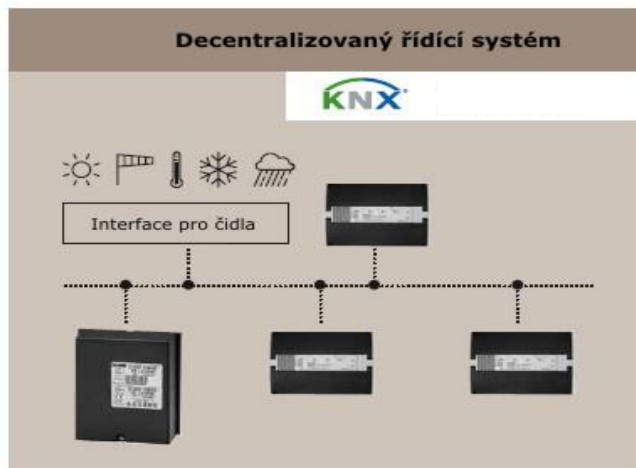
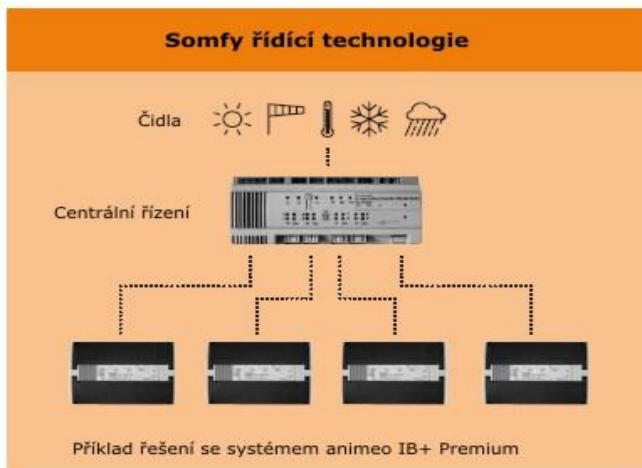

Rozdělení objektu do jednotlivých zón ?

Zóna je skupina ventilačních oken nebo protisluneční ochrany, která se ovládá najednou jako celek nastavenými automatickými funkcemi. Pokud mají okna nebo zastínění různá nastavení, pak musí být zahrnuta do individuální zóny.

- [1] Pro každou světovou stranu musí být definována vlastní zóna (příklad a,b).

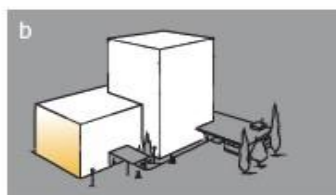
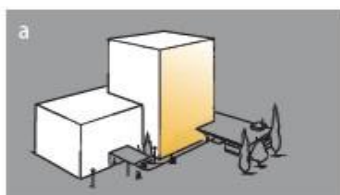

- [2] V jedné zóně smí být použit pouze jeden typ koncového výrobku.



- [3] Pro části budovy, kde panují jiné větrné a sluneční podmínky, by měly být definovány vlastní zóny se svými čidly a parametry.

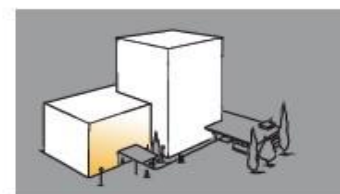
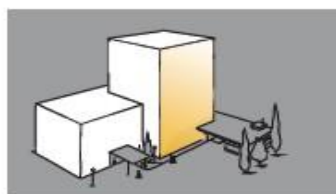
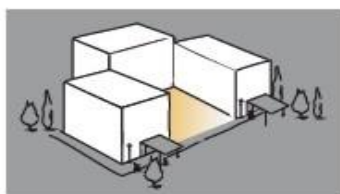

Přehled SOMFY motorových jednotek

Řídicí systém animeo představuje řadu komfortního řízení protisluneční ochrany v inteligentních budovách a je navržený tak, aby se přizpůsobil různorodým požadavkům při řízení fasád. Během optimalizace řízení přirozené ventilace a zastínění v budovách animeo řešení aktivně zajišťuje pohodu uživatelů a současně zvyšuje energetické úspory:

- Snižuje náklady na vytápění a klimatizaci.
- Optimalizuje vizuální a tepelnou pohodu uživatelů.
- Prolužuje životnost protisluneční ochrany.

animeo: schopnost řídit jakoukoliv stínicí techniku a ventilační okna



Přehled motorových řídicích jednotek		animeo		
		Solo	IB+	KNX
Pro 230 V AC	Motor Controller 1 AC tlačítko Smove Uno IB+	NOVÉ ✓	✓	
	Motor Controller 1 AC Montáž na zeď Montáž na DIN lištu	✓	✓	
	Motor Controller 2 AC Montáž na zeď Montáž na DIN lištu	NOVÉ ✓	✓	
	Motor Controller 4 AC Montáž na zeď Montáž na DIN lištu	✓	✓	✓
	Motor Controller 4 AC Montáž na zeď Připojení konektory	NOVÉ ✓ Wieland	✓ Wieland	✓ Wieland & Wago
Pro 24 V DC Přídavný zdroj napájení	Motor Controller 4 DC Montáž na zeď 2,1A / výstup	✓	✓	✓
Pro 24 V DC Integrovaný zdroj napájení	Motor Controller 4 DC/DC Encoder Montáž na zeď Montáž na DIN lištu 500mA / výstup	✓	✓	pouze montáž na zeď

ŽALUZIE

ROLETY

MARKÝZY & SCREENY

INTERIÉR

VRATA A BRÁNY

OVLADAČE

PŘÍSLUŠENSTVÍ

OBJEKTOVÉ ŘÍZENÍ

Výběr centrálního řízení

V rámci Somfy řídicí technologie jsou všechny řídicí jednotky kompatibilní se všemi automatickými řídicími systémy. Zařízení patřící do IB+ sortimentu mají oproti zařízením IB několik funkcí navíc.

animeo přehled systému	Solo	IB +	KNX
Konfigurace a ovladatelnost			
Počet motorů	1 - 800	1 - 6400	> 6400
Počet zón	1 - 2	1 - 16	>16
Spolupráce s BMS (OPC server)	-	✓	✓
Integrovaný zápis událostí (stav systému)	-	✓	✓
Integrovaný časovač budovy ☺	✓	✓	✓
Integrovaný zónový časovač ☺	-	✓	✓
Integrovaný roční časovač ☺	-	-	✓
Ovládání celé zóny tlačítkem / klíčovým spínačem 📄	✓	✓	✓
Konfigurace systému	Softwarově na PC	-	✓
	Pomocí displeje	✓	✓
Ovládání systému	Softwarově BMS	-	✓
	Pomocí displeje	✓	na vyžádání
Uživatelský komfort / Energetické úspory			
Drátové lokální ovládání	✓	✓	✓
Radiové lokální ovládání (Somfy RTS)	✓	✓	✓
NOVÉ PC ovládání přes rádio (Somfy RTS)	✓	✓	✓
NOVÉ Radiové lokální ovládání (EnOcean)	✓	✓	✓
NOVÉ Převod radiového příkazu na sběrnici	-	-	✓
NOVÉ Řízení osvětlení pomocí Somfy RTS	-	-	✓
Vnitřní teplota 🌡️	-	4 senzory	✓
Slunce ☀️	2 senzory	12 senzorů	✓
Funkce sledování slunce	-	✓	✓
Přepínání priorit mezi auto / manuálním režimem	-	✓	✓
Auto / manuální priorita přes PIR čidlo	-	✓	✓
Spojení s HVAC systémem	-	✓	✓
Dali připojení / světelné scény	-	✓	✓
Bezpečnostní funkce			
Vstup pro alarm	✓	✓	✓
Rychlost větru 🌬️	✓	✓	✓
Směr větru 🌬️	-	✓	✓
Děšť 🌧️	✓	✓	✓
Venkovní teplota 🌡️	✓	✓	✓
Sníh ❄️	-	✓	✓
Mráz ❄️	✓	✓	✓
Námraza ❄️	-	✓	✓
	-	✓	✓

ŽALUZIE

ROLETY

MARKÝZY & SCREENY

INTERIÉR

VRATA A BRÁNY

OVLADAČE

PŘÍSLUŠENSTVÍ

OBJEKTOVÉ ŘÍZENÍ

animeo IP-io

Řídicí systém animeo IP-io je vhodný pro ovládání rolet ve středních budovách komerční sféry. Vzhledem ke kombinaci páteřní drátové linie a rádiového lokálního ovládání není problém s dosahem k jednotlivým pohonům a dálkovým ovladačům. V současné době systém ovládá až 200 io pohonů.

Řídicí systém animeo IP-io komunikuje s pohony a ovladači na radiovém protokolu io. Jedná se o systém, který nemá omezení v tvorbě zón a v množství připojených ovladačů a webových přístupů. Dokáže pracovat až se 100 čidly v jedné instalaci. Na výběr je dostatek logických funkcí pro jednotlivé zóny.

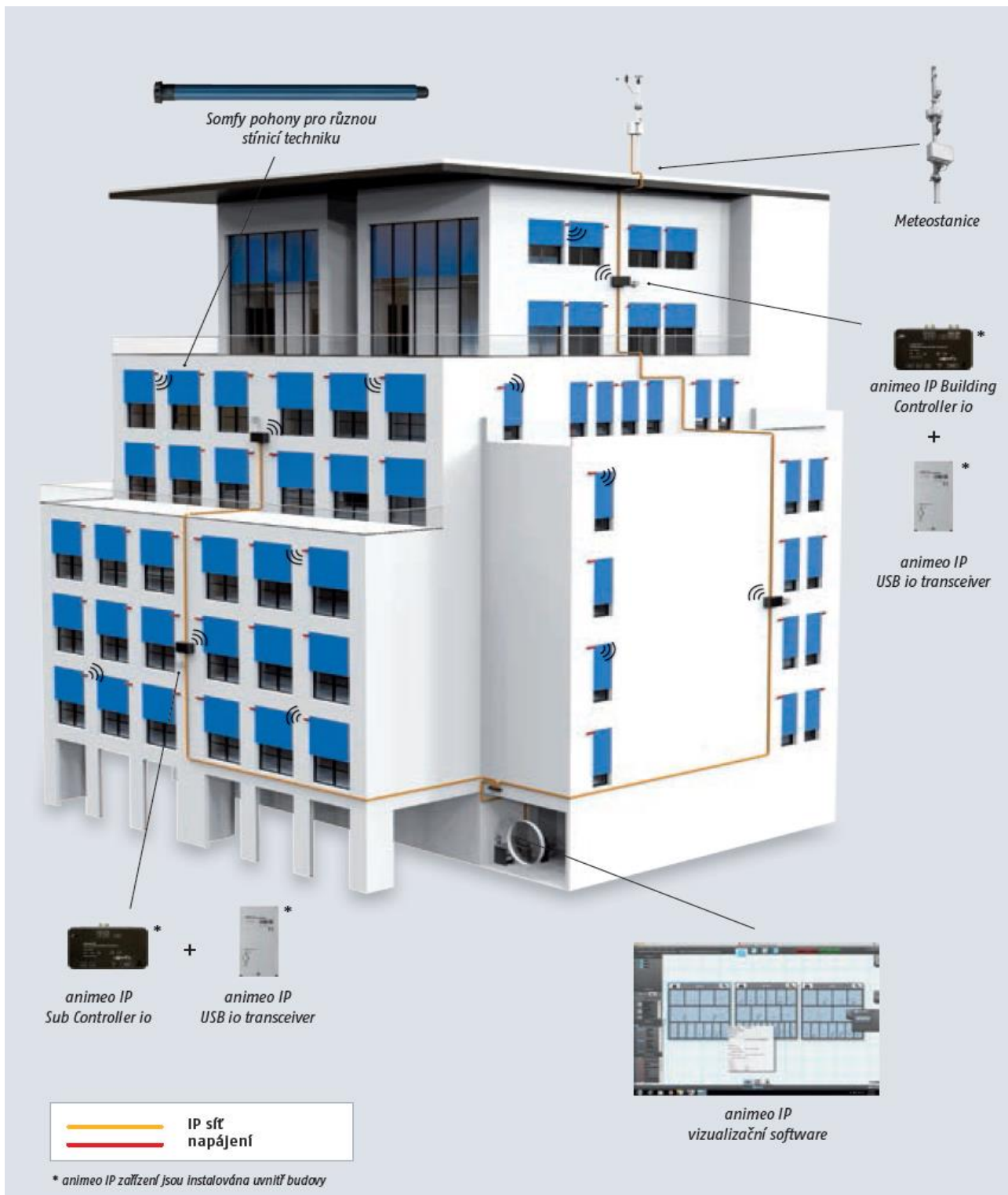

ŽALUZIE

ROLETY

MARKÝZY & SCREENY

INTERIÉR





VRATA A BRÁNY

OVLADAČE

PŘÍSLUŠENSTVÍ

OBJEKTOVÉ ŘÍZENÍ

animeo IP-io

	Popis zboží	Balení	Objednáací číslo	EUR s DPH	Záruka (měsíce)	Dostupnost
	Animeo IP Building Controller Centrální zařízení pro animeo IP/RS485 a animeo IP/io. Umožňuje ovládat instalaci s až 200 io pohony na základě pevné a automatických povelů. Automatické funkce lze svázat s připojenými meteo čidly a na základě časových povelů. Rozměry (w x h x d): 100 x 175 x 50 mm. Ochrana IP20.	1	1822314	2 081,94	60	
	Animeo IP Sub Controller Zařízení, které rozšiřuje instalaci s animeo IP building controllery. Instalace animeo IP Building Controlleru je nezbytná. Rozměry (w x h x d): 100 x 175 x 50 mm. Ochrana IP20.	1	1860201	1 731,93	60	
	Animeo IP USB-io transceiver Toto zařízení je nezbytné při použití animeo IP BuCo a Sub BuCo. Zajišťuje komunikaci mezi io motory a io tlačítky s Building Controllerem a Sub BuCo. Rozměry: 90 x 180 x 45 mm. Krytí IP20.	1	9018682	271,82	60	✓
	Volitelné rozšíření -doplňková licence Základní instalace animeo IP-io systému neumožňuje trvale využít 2 funkce systému a to neomezeného množství webových dálkových ovladačů a možnosti vložení půdorysných plánů. Tato licence po aktivaci zaručí běh těchto funkcí.		na dotaz	na dotaz		

ŽALUZIE
ROLETY
MARKÝZY & SCREENY
INTERIÉR
VRATA A BRÁNY
OVLADAČE
PŘÍSLUŠENSTVÍ
OBJEKTOVÉ ŘÍZENÍ

Skříně čidel a čidla vhodná pro připojení k Animeo IP BuCo nebo k Animeo IP Sub Controller jsou uvedeny na konci tohoto ceníku.

[Návod ke stažení ZDE](#)



animeo SOLO

Animeo SOLO je zatím posledním článkem produktové řady Somfy animeo, která nyní pokrývá potřeby od nejmenších až po největší komerční budovy. Animeo Solo je určeno především pro malé komerční budovy, obchody, nemocnice a školy.

Jednoduchost. Animeo Solo zaručuje snadnou ovladatelnost. Vestavěný LCD displej s podsvícením umožňuje snadnou orientaci a nastavení. LCD displej nepřetržitě podává informaci o stavu systému a počasí dle rychlosti větru, dešti, sluneční intenzitě a teplotě.

Venkovní čidla

Řídicí jednotky

Kompatibilita s radiovým řízením

Motor controllers

ŽALUZIE

ROLETY

MARKÝZY & SCREENY

INTERIÉR

VRATA A BRÁNY

OVLADAČE

PŘÍSLUŠENSTVÍ

OBJEKTOVÉ ŘÍZENÍ

animeo SOLO

Komfort s minimálními nároky na energii. Utrácíme stále více peněz za energii na vytápění a chlazení budov. Automatická protisluneční ochrana nabízí jednoduchou a cenově přístupnou cestu, jak snížit nebo jak ustoupit od požadavku chlazení. Za pomoci funkce Vyhřívání sluncem animeo Solo umožňuje využít slunce i pro solární vytápění. Naopak s funkcí Udržování tepla můžete u některých typech protisluneční ochrany omezit ztráty tepla.

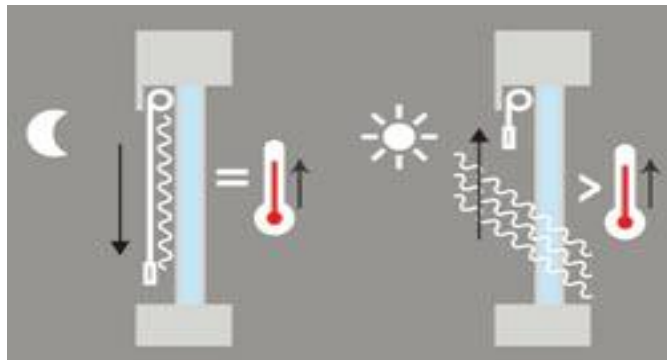

Souhrnně o animeo Solo :

- existuje ve dvou verzích : pro jednu a dvě zóny (dvě fasády nebo dva různé koncové výrobky)
- řídí jakoukoliv interiérovou nebo exteriérovou protisluneční ochranu
- vítr : až 2 připojitelné senzory s plně nastavitelnými hodnotami pro každou zónu
- slunce : až 2 připojitelné senzory s plně nastavitelnými hodnotami pro každou zónu
- časovač : jeden volně programovatelný časovač pro každou zónu
- požární alarm
- kompatibilita se Somfy IB a RK motory
- výstup chybových hlášení

Výhody systému :

- vhodné i pro uživatele bez předchozích znalostí o problematice protisluneční ochrany
- z centrální jednotky lze řídit každou zónu samostatně (nahoru - dolů - stop) a nebo ji uzamknout pro servisní účely
- zabudovaný multijazyčný LCD displej s podsvícením usnadňuje navigaci a nastavení systému

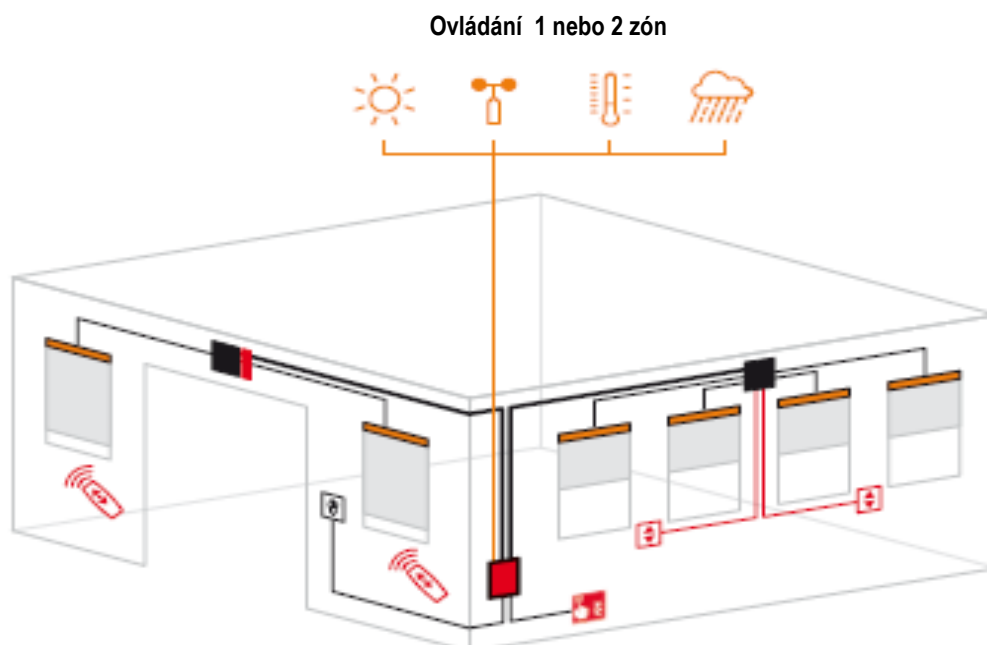

animeo SOLO - příklad řešení č. 1

Požadovaná funkčnost :

Potřeba řídit pouze jednu zónu (západní), na které se nacházejí vnější žaluzie. Požaduje se snadné a intuitivní řešení, které umožní lokálně ovládat každou žaluzii zvlášť.

Automatické funkce :

1. Zabezpečení proti poškození větrem
2. Sluneční automatika

Řešení



animeo Solo 1 zónové
1 860 143



Čidlo větru
9 001 608



Čidlo slunce
9 154 217



animeo Motor Controller
1 860 049



Tlačítko Centralis IB
1 810 138

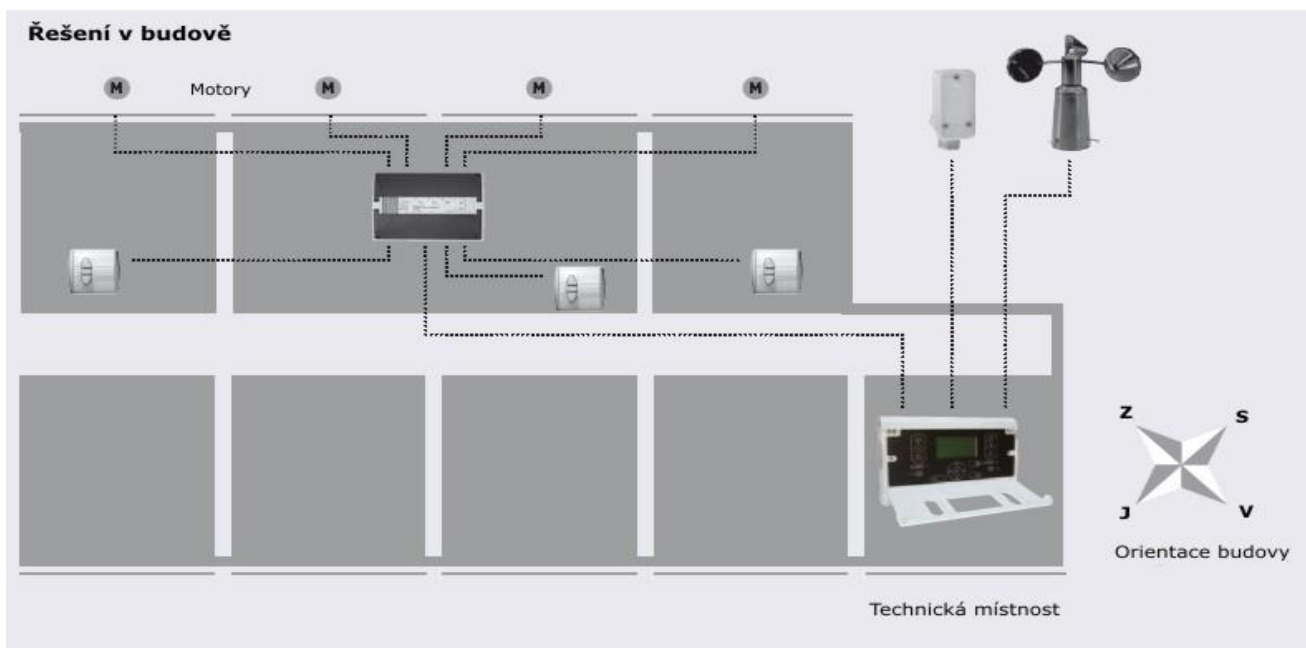

animeo SOLO - příklad řešení č. 2

Požadovaná funkčnost :

Potřeba řídit dvě nezávislé zóny (západní a východní). Na jedné fasádě se nacházejí vnější žaluzie a na druhé vnější screeny. Požaduje se snadné a intuitivní řešení, které umožní lokálně ovládat každou žaluzii zvlášť. Vyžaduje se též dálkové ovládání.

Automatické funkce :

1. Zabezpečení proti poškození větrem
2. Sluneční automatika
3. Zabezpečení proti dešti a námraze
4. Časovač pro každou zónu

Řešení

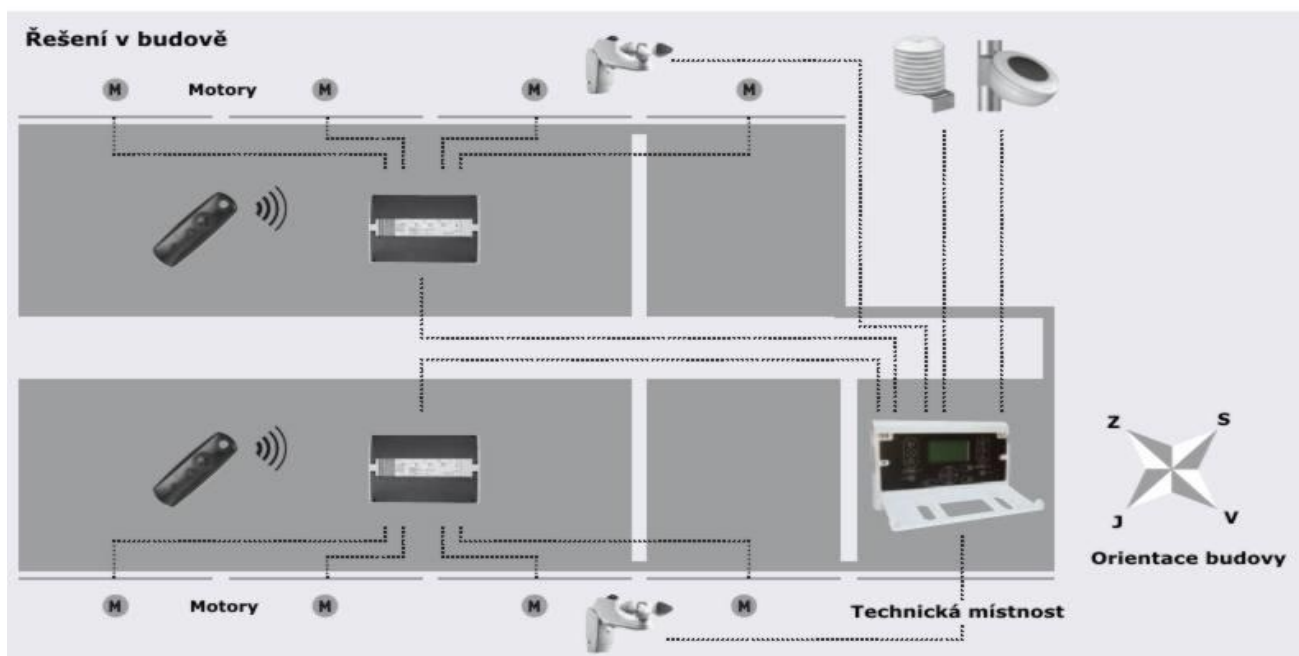

ŽALUZIE

ROLETY

MARKÝZY & SCREENY

INTERIÉR

VRATA A BRÁNY

OVLADAČE

PŘÍSLUŠENSTVÍ

OBJEKTOVÉ ŘÍZENÍ

animeo SOLO - schéma zapojení

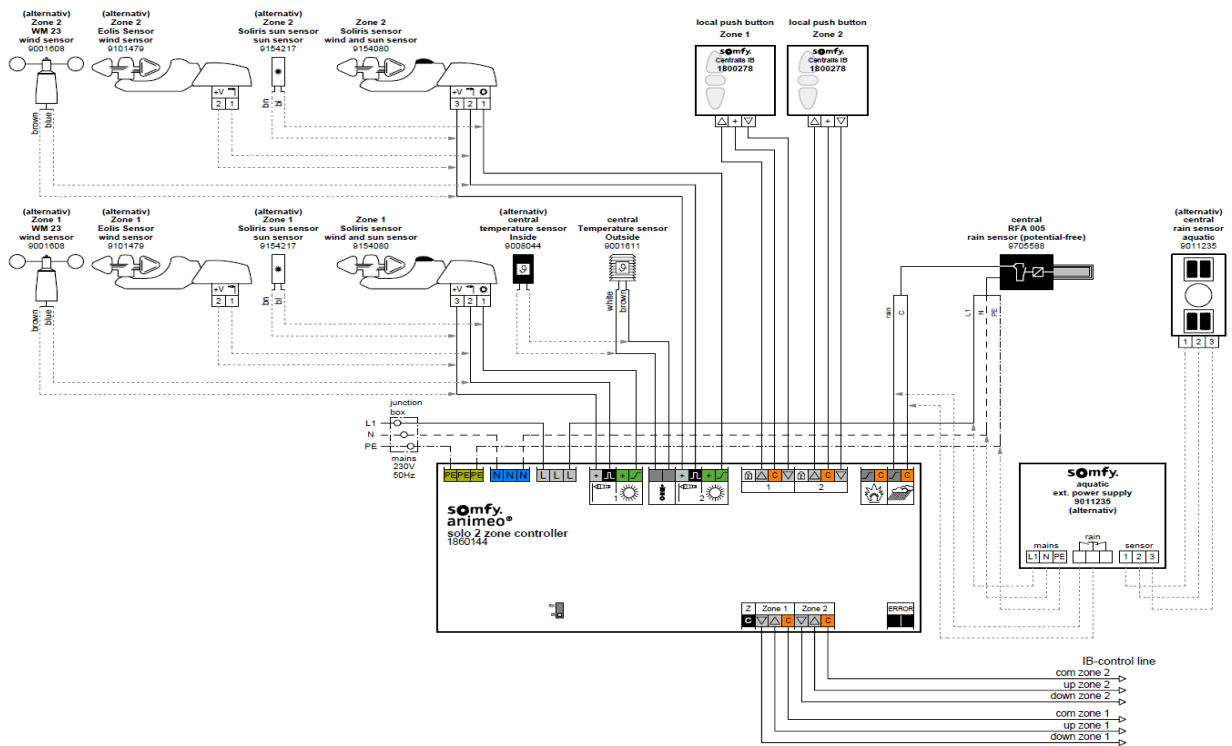
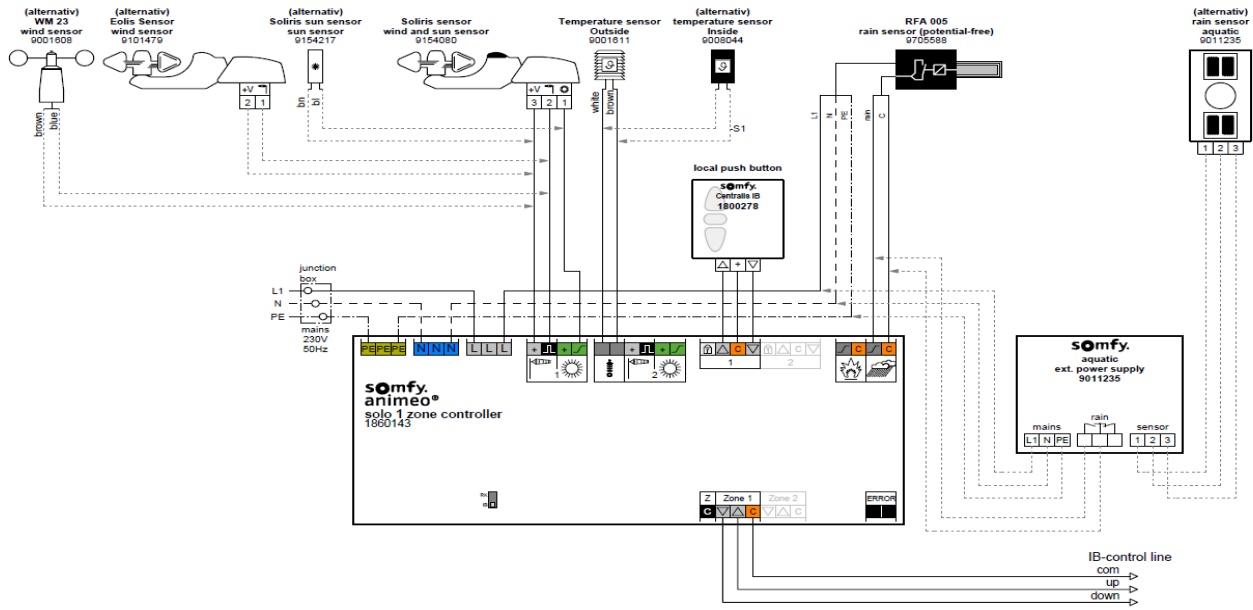

ŽALUZIE

ROLETY

MARKÝZY & SCREENY

INTERIÉR





VRATA A BRÁNY

OVLADAČE

PŘÍSLUŠENSTVÍ

OBJEKTOVÉ ŘÍZENÍ

animeo SOLO

	Popis zboží	Balení	Objednací číslo	EUR s DPH	Záruka (měsíce)	Dostupnost
	Animeo Solo 1 zónový centrální jednotka ANIMEO Solo pro řízení 1 zóny. Na základě údajů čidel slunce, větru, teploty a dešťových srážek a na základě nastavených parametrů vydává povely pro řídicí jednotky pohonů (MotorController/CD 1x1/Centralis UNO IB) v jednotlivých zónách.	12	1860143	437,51	60	✓
	Animeo Solo 2 zónový centrální jednotka ANIMEO Solo pro řízení maximálně 2 zón. Na základě údajů čidel slunce, větru, teploty a dešťových srážek a na základě nastavených parametrů vydává povely pro řídicí jednotky pohonů (MotorController/CD 1x1/Centralis UNO IB) v jednotlivých zónách.	12	1860144	579,95	60	✓
	Větrná a sluneční čidla větrné a sluneční čidlo pro Animeo Solo Toto čidla NENÍ určeno pro Soliris UNO / IB	18	9154080	55,00	60	✓
	Sluneční čidlo externí čidlo pro připojení k Animeo a Soliris rozměry v 88 mm x š 34 mm x h 47 mm krytí IP 65, bez montážní sady Sluneční čidlo bez montážní sady Montážní sada pro Sluneční čidlo	60 50	9154217 9127888	39,24 6,09	60 60	✓ ✓

Čidla vhodná pro připojení k Animeo Solo jsou uvedena na konci této sekce ceníku.

[Návod ke stažení ZDE](#)



ŽALUZIE

ROLETY

MARKÝZY & SCREENY

INTERIÉR









VRATA A BRÁNY

OVLADAČE

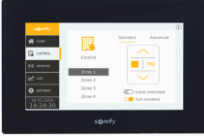
PŘÍSLUŠENSTVÍ

OBJEKTOVÉ ŘÍZENÍ

animeo Touch BuCo

	Popis zboží	Balení	Objednací číslo	EUR s DPH	Záruka (měsíce)	Dostupnost
	animeo IB+ 4 Zone Touch Building Controller centrální jednotka se 7" dotykovým displejem pro řízení 1 až 4 zón. Řešení pro motor controllery a Smoove UNO IB+, které je možné volně přiřazovat k zónám. Automatické řízení pomocí kompaktního čidla nebo čidel zapojených do OSB. Rozměr v x š x h = 200 x 132 x 72 mm.	1	1860254	1 691,30	60	
	animeo IB+ 8 Zone Touch Building Controller centrální jednotka se 7" dotykovým displejem pro řízení 1 až 8 zón. Řešení pro motor controllery a Smoove UNO IB+, které je možné volně přiřazovat k zónám. Automatické řízení pomocí kompaktního čidla nebo čidel zapojených do OSB. Rozměr v x š x h = 200 x 132 x 72 mm.	1	1860255	1 871,92	60	
	Touch BuCo-montážní krabice pod omítku montážní krabice pro montáž animeo Touch BuCo pod omítku. Rozměr v x š x h = 192 x 119 x 68 mm.	1	9019837	120,32	60	✓
	Touch BuCo-montážní krabice na omítku montážní krabice pro montáž animeo Touch BuCo na omítku. Rozměr v x š x h = 254 x 180 x 90 mm.	1	9019838	108,73	60	
	Rozbočovač pro Touch BuCo slouží pro spojení 5 a více Touch BuCo k jednomu OSB. Používá se vždy s dalšími 5 Touch BuCo nebo při délce vnitřní sběrnice větší jak 500 m.	1	9018147	555,71	60	

ZÁLUŽIE

ROLETY

MARKÝZY & SCREENY

INTERIÉR

VRATA A BRÁNY

OVLADAČE

PŘÍSLUŠENSTVÍ

OBJEKTOVÉ ŘÍZENÍ

[Návod ke stažení ZDE](#)



Animeo Premium

animeo Premium představuje řídicí systém pro ovládání stínících a větracích prvků středních a velkých budov. Řídicí systém animeo Premium je určen především pro komerční stavby - administrativní budovy, budovy veřejné správy, nemocnice, školy atd.

V souladu se současnými požadavky na energetické hledisko při návrhu staveb nabízí Animeo Premium řadu provozních režimů, orientovaných na úspory energií při provozu budovy, ale i na uživatelský komfort. Systém Animeo Premium nabízí velmi výhodný poměr mezi počáteční investicí a možnými úsporami provozních nákladů, resp. uživatelským komfortem. Systém Animeo Premium také dokáže vzít v úvahu činnost centrálního systému vytápění nebo chlazení budovy a přizpůsobit tak řízení stínícího systému a větrání aktuálním podmínkám.

<p>Vnitřní čidla (volitelně)</p> <p>Max 16x Max 4x </p> <p>Max 2x Skříň vnitřních čidel</p>	<p>Vnější čidla (příklad 1)</p> <p>3x </p> <p>Kompaktní čidlo</p>	<p>Vnější čidla (příklad 2)</p> <p>Max 12x Max 4x </p> <p>Skříň vnějších čidel</p>	
<p>Řídicí jednotky</p> <p>Centrální řízení NOVÉ 1 - 4 zón</p> <p>Vstup pro vytápění nebo 1 - 8 zón 9 - 16 zón</p> <p>Vstup pro chlazení </p>		<p>Možnosti ovládání</p> <p>Operační software nebo Ovládací panel </p>	
<p>Motor controllery</p> <p> 4 výstupy</p> <p>NOVÉ 1 výstup</p> <p> 1 výstup</p> <p>NOVÉ 2 výstupy</p> <p>Kompatibilita s radiovým řízením</p> <p> Radiový přijímač </p> <p> </p>			

ŽALUZIE

ROLETY

MARKÝZY & SCREENY

INTERIÉR

VRATA A BRÁNY

OVLADAČE

PŘÍSLUŠENSTVÍ

OBJEKTOVÉ ŘÍZENÍ

Popis Animeo Premium

animeo IB+ je centralizovaný řídicí systém, určený pro řízení slunečních a pohledových clon, větracích oken a dalších fasádních prvků ve středních a velkých komerčních budovách. Pro jeho nakonfigurování a uvedení do provozu je nutné použít počítač (PC), pro vlastní provoz však bezpodmínečně nutný není. Trvalé připojení systému animeo IB+ k PC však zvyšuje komfort obsluhy, neboť správa budovy (obsluha) na jeho displeji vidí aktuální stav systému i parametry vnitřního a vnějšího prostředí. Bez připojeného počítače také nelze archivovat historii systému (záznamy o vydaných příkazech, změnách nastavení a chybových hlášeních, ale také údaje povětrnostních čidel)

animeo IB+ nabízí tři základní provozní režimy:

- ekonomický - funkce systému jsou zaměřeny na úsporu energie. Sluneční clony v létě zabraňují nadměrnému oteplení vnitřních prostor, v zimě naopak umožňují využít energii slunečního svitu k podpoře vytápění budovy. Místní ovladače jsou zablokovány a uživatel nemůže měnit nastavení, dané centrálními povely.
- uživatelský - systém je také řízen centrálními povely jako v předchozím případě, ale každý uživatel má možnost nastavení „svého“ zařízení korigovat místním ovladačem
- kombinovaný - kombinuje oba způsoby a to buď v závislosti na čase (např. den - uživatelský režim, noc - ekonomický režim) nebo v závislosti na obsazenosti prostor (uživatelé přítomni - uživatelský režim, nepřítomni - ekonomický). Pro zjištění obsazenosti lze využít běžných čidel pohybu (PIR), systému kontroly přístupu apod. Každý z těchto tří základních režimů má ještě možnost další volby z několika dílčích režimů, ve kterých pak lze nastavením parametrů řídicí systém Animeo IB+ Premium přizpůsobit přesně „na míru“ konkrétním požadavkům.

animeo IB+ dále umožňuje využívat řadu vyspělých funkcí a možností:

- pro každou zónu lze libovolně nastavit parametry a přiřadit kterékoliv z čidel
- pro každou zónu samostatně lze zadat dobu chodu pohonů mezi oběma krajními polohami (samostatně pro směr nahoru a dolů)
- pro každou zónu samostatně lze zadat dvě mezipolohy MP1 a MP2, které pak lze vyvolat manuálně povelom z obrazovky řídicího počítače
- pro každou zónu samostatně lze při použití venkovních žaluzií zadat dobu, potřebnou pro naklopení lamel z jedné krajní polohy do druhé
- pro každou zónu samostatně lze zadat úhel pootevření lamel v % celkového rozsahu
- pro každou zónu samostatně lze určit polohu, do které clony najedou při splnění podmínek pro funkci sluneční automatiky, u žaluzií též pootevření lamel
- pro každou zónu samostatně lze zadat funkci „Suntracking“ - lamely vnějších žaluzií se pak naklápějí podle výšky slunce nad obzorem a zajišťují tak stálou úroveň osvětlení ve vnitřních prostorech
- funkce součinnosti zón - při blokaci např. vnějších žaluzií vlivem vysoké rychlosti větru se automaticky aktivuje interiérové zastínění
- hardwarové zámky zón nebo celé budovy, použitelné např. při čištění a údržbě fasády
- hardwarově připojené centrální tlačítko pro centrální povel celé budovy
- možnost doplnění řídicích jednotek pohonů (MoCo - Motor Controller) modulem rádiového (příp. infračerveného) dálkového ovládání
- pro efektivnější činnost systému animeo IB+ lze využít informace o stavu systémů topení a chlazení budovy (aktivní - neaktivní)
- vstup prioritního poplachu (např. od EPS) s volitelnou koncovou polohou, do které v případě aktivace tohoto vstupu mají clony najet

ŽALUZIE

ROLETY

MARKÝZY & SCREENY

INTERIÉR

VRATA A BRÁNY

OVLADAČE

PŘÍSLUŠENSTVÍ

OBJEKTOVÉ ŘÍZENÍ

Příklad řešení Animeo Premium

Požadovaná funkčnost :

Požadavek na řízení až 8 zón. Na 6 fasádách se nacházejí venkovní žaluzie s AC motory, v další zóně jsou instalovány vnitřní žaluzie s DC motory a v poslední zóně v přízemí se nachází ventilační okna. Systém HVAC přebírá kontrolu nad otevíráním a zavíráním jednotlivých zón. Celý systém umožní ergonomické ovládání přes PC, který však není pro vlastní funkčnost nezbytný. Dodatečné napojení na MaR(BMS) přes OPC server je možné. Vybrané místnosti bude možné doplnit o dálkové ovládání.

Automatické funkce :

1. Zabezpečení proti poškození větrem
2. Zabezpečení proti dešti
3. Sluneční automatika
4. Pokud dojde k přenastavení žaluzie nebo okna lokálním tlačítkem, bude sluneční automatika deaktivována např. do oběda nebo do večera
5. V létě lze omezit naklopení lamel žaluzií např. na 45° tak, aby nebyl systém chlazení přetížen

Řešení

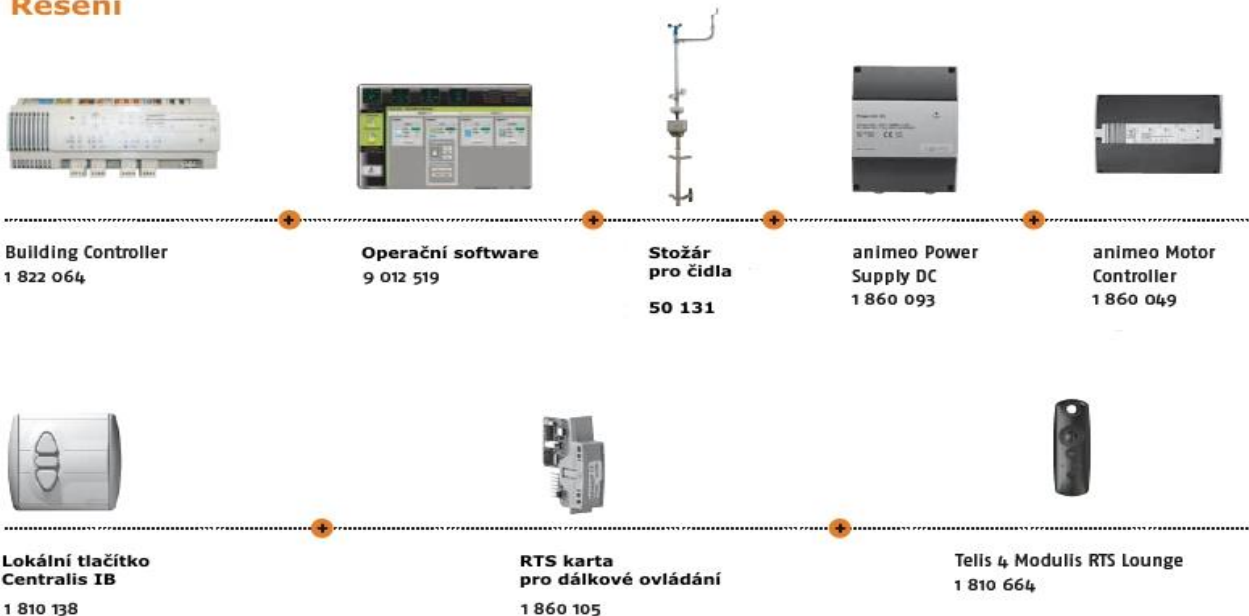

ŽALUZIE

ROLETY

MARKÝZY & SCREENY

INTERIÉR

VRATA A BRÁNY

OVLADAČE

PŘÍSLUŠENSTVÍ

OBJEKTOVÉ ŘÍZENÍ

Schéma zapojení Animeo Premium

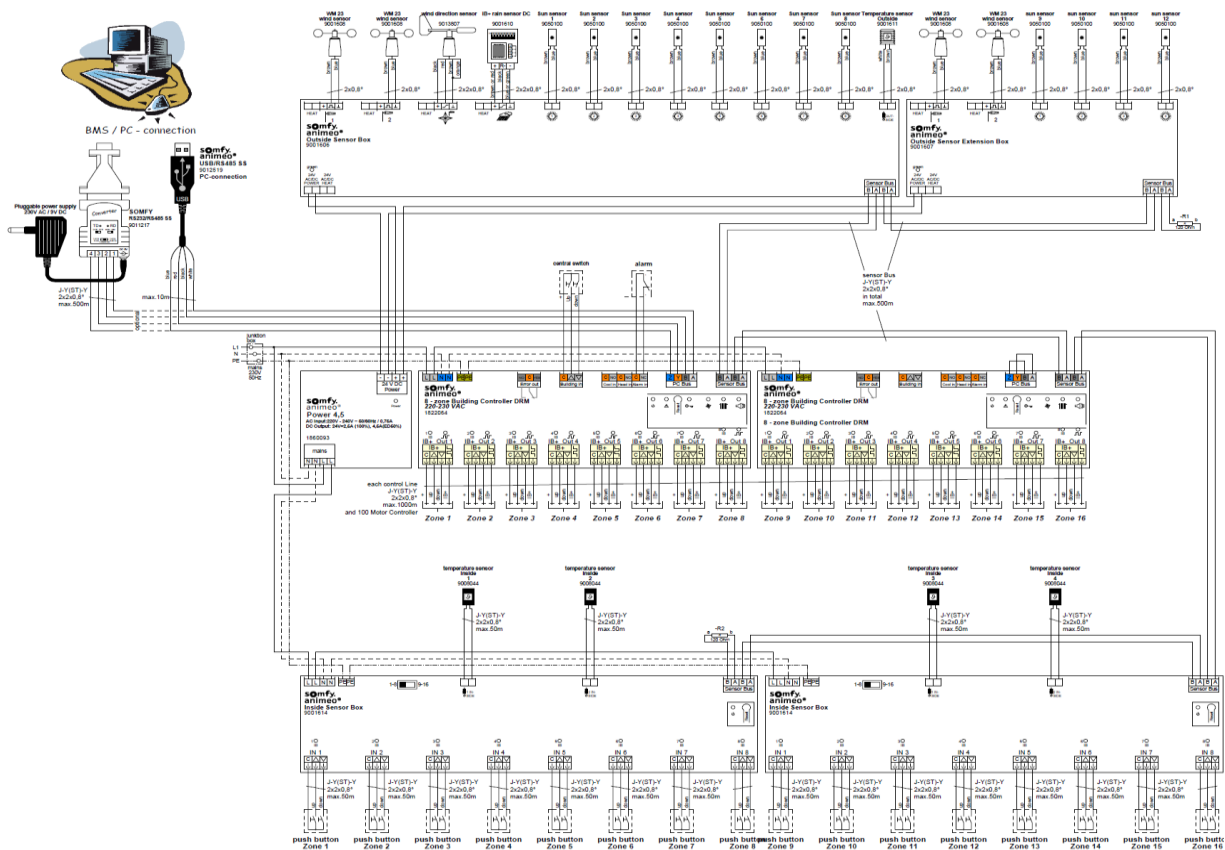
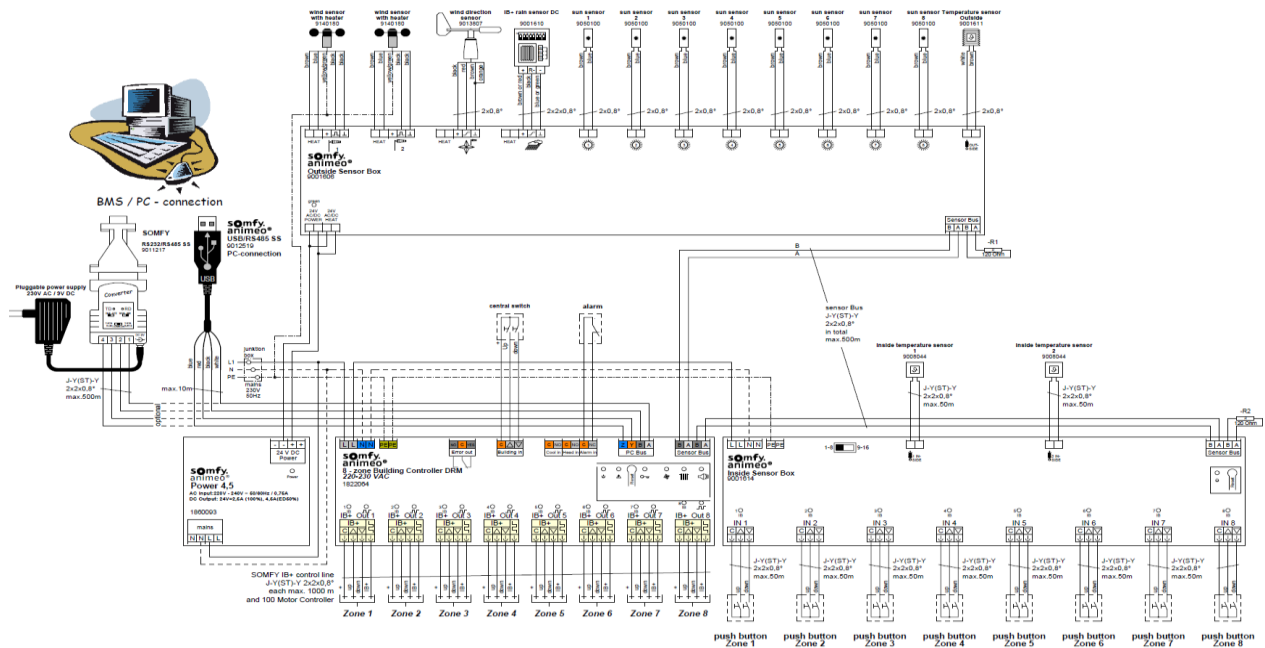

ŽALUZIE

ROLETY

MARKYZY & SCREENY

INTERIÉR

VRATA A BRÁNY

OVLADAČE

PŘÍSLUŠENSTVÍ

OBJEKTOVÉ ŘÍZENÍ

Animeo Premium návrhový program QUICK-QUOTE

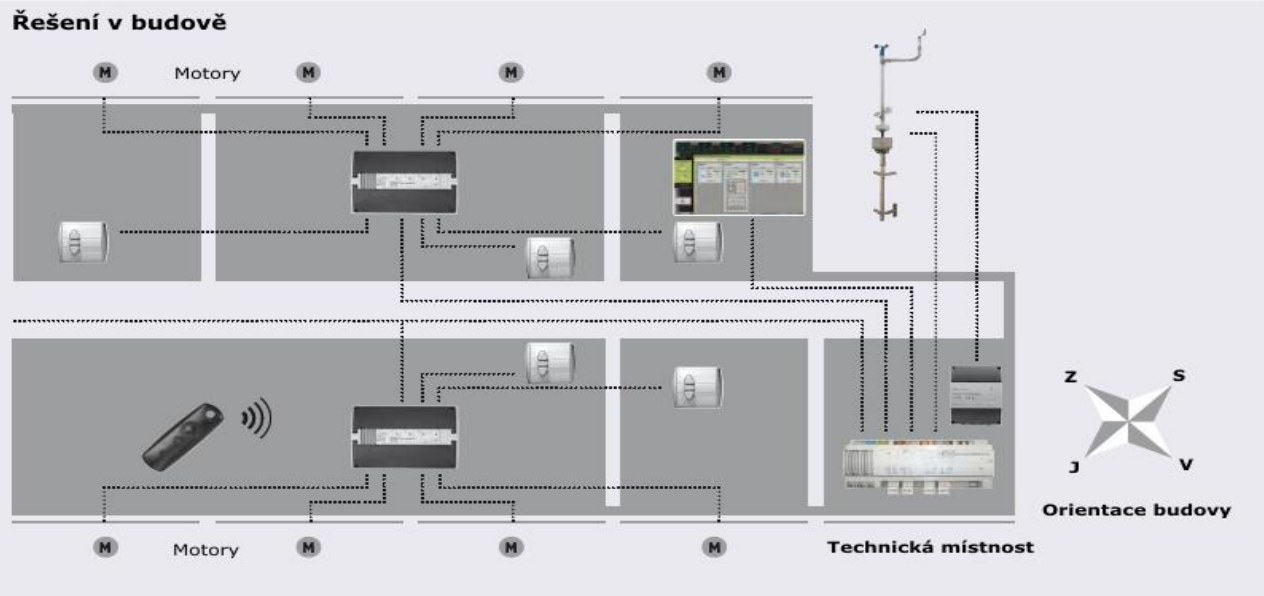

Nástroj pro bezchybný návrh řídicího systému Animeo Premium

Co tento software umožňuje ?

1. Proces plánování protisluneční ochrany probíhá dle srozumitelných postupů
2. S tímto jednoduchým softwarem můžete provést plánování až u 80% všech budov.
3. Po vložení všech nezbytných údajů o budově Vám systém nabídne možnost vygenerovat specifikaci a to hned v několika jazycích.

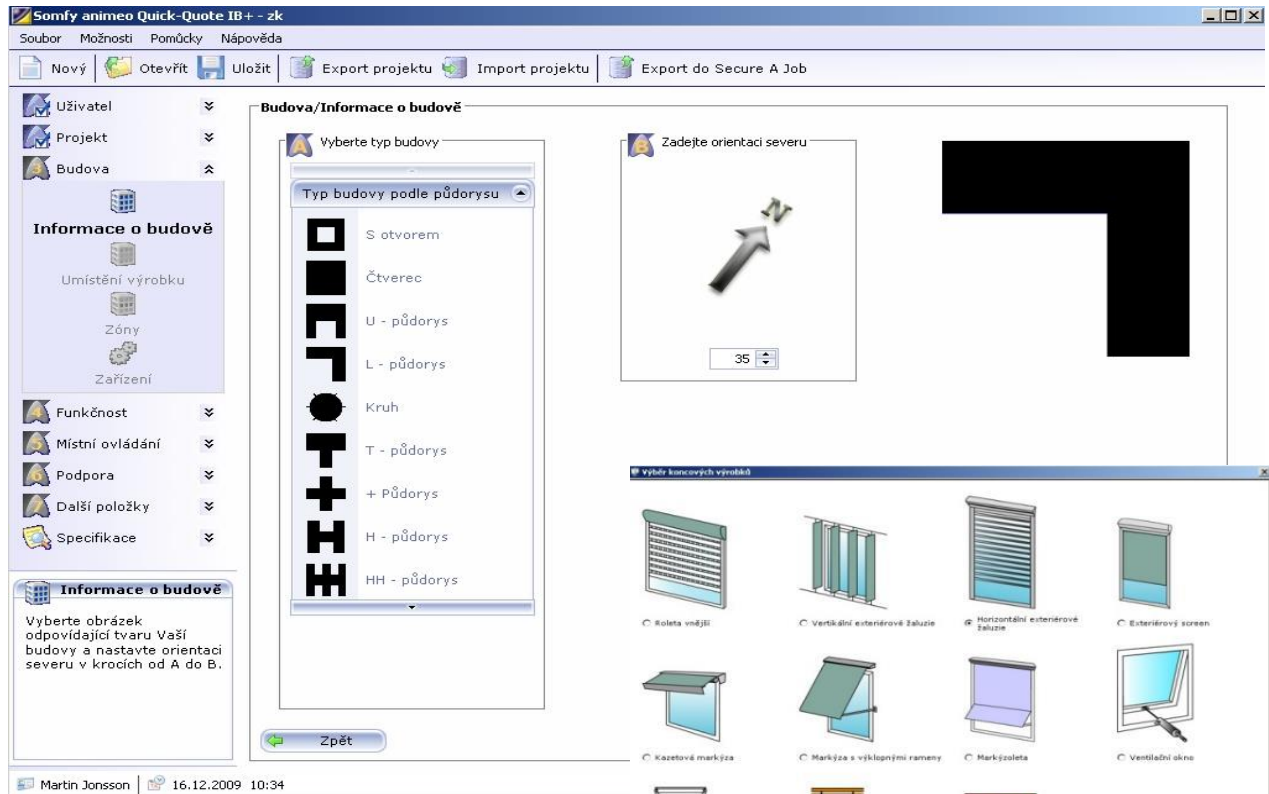

ŽALUZIE

ROLETY

MARKÝZY & SCREENY

INTERIÉR

VRATA A BRÁNY

OVLADAČE

PŘÍSLUŠENSTVÍ

OBJEKTOVÉ ŘÍZENÍ

Program MoCo config tool





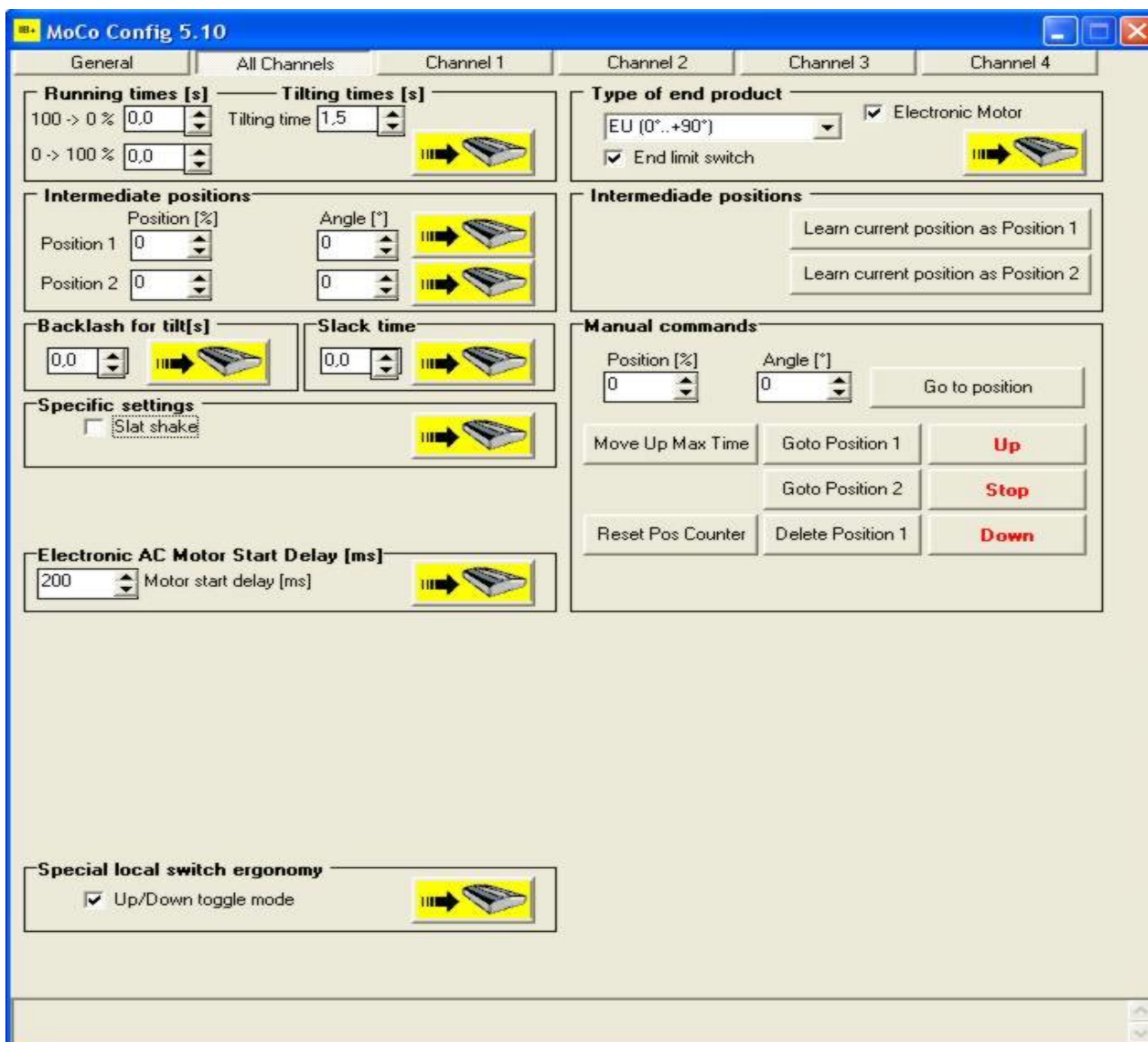

Co tento software umožňuje ?

1. Jednoduché a rychlé nastavení parametrů všech typů IB+ motor controllerů, jako např. doby chodu, naklápění, mezipolohy a typ koncových výrobků.
2. Snadné vyzkoušení kabeláže
3. Nastavení typu použitého motoru a možnost nastavení zpožděné doby startu u elektronických motorů
4. Připojení k motor controllerů přes building controller, USB-IB+ převodník nebo RS485 konektor.

Ke stažení na www.somfyarchitecture.cz



Animeo Premium BuCo

	Popis zboží	Balení	Objednáací číslo	EUR s DPH	Záruka (měsíce)	Dostupnost
	<p>Building Controller pro 4 zóny centrální jednotka řídicího systému ANIMEO IB+ pro řízení maximálně 4 zón. Na základě údajů čidel slunce, větru, teploty a dešťových srážek a na základě nastavených parametrů vydává povely pro řídicí jednotky pohonů (Motor Controller) v jednotlivých zónách. Lze připojit kompaktní čidlo nebo Skříň vnějších čidel. Rozměry : 210x90x61mm, instalace na DIN lištu.</p>	1	1822395	699,67	60	
	<p>Building Controller pro 8 zón centrální jednotka řídicího systému ANIMEO IB+ pro řízení maximálně 8 zón. Na základě údajů čidel slunce, větru, teploty a dešťových srážek a na základě nastavených parametrů vydává povely pro řídicí jednotky pohonů (Motor Controller) v jednotlivých zónách. Pokud je počet osmi fasád nedostatečný, lze do systému zapojit druhý Building Controller a počet zón rozšířit až na 16. Lze připojit kompaktní čidlo nebo Skříň vnějších čidel. Rozměry : 210x90x61mm, instalace na DIN lištu.</p>	1	1822064	932,92	60	✓
	<p>animeo operační software a USB interface operační software + USB konvertor pro připojení k obslužnému počítači. Software umožňuje nastavení všech parametrů a obsluhu systému ANIMEO IB+. Minimální požadavky na PC: Intel Pentium II 500 MHz, CD mechanika, Windows 2000 a vyšší, 128 MB operační paměť</p>	10	9012519	289,26	60	✓
	<p>Inside sensor box Skříň vnitřních čidel se v systému ANIMEO IB+ používá pro připojení čidel vnitřní teploty a ovládacích prvků zón. Lze odtud zadávat centrální povely pro jednotlivé zóny - buď pomocí klasických ovladačů, nebo lze použít klíčové spínače. Těmi pak lze zónu uzamknout v požadované koncové poloze a zablokovat přitom lokální ovladače (např. při údržbě fasády). Tato možnost najde využití zejména v případech, kde není instalován řídicí počítač. Maximální počty připojených čidel: Teplotní čidlo: 2 ks, zónové ovladače: 8 ks. Rozměry : 210x90x61mm</p>	1	9001614	443,12	60	

ŽALUZE

ROLETY

MARKÝZY & SCREENY

INTERIÉR

VRATA A BRÁNY

OVLADAČE







PŘÍSLUŠENSTVÍ

OBJEKTOVÉ ŘÍZENÍ

[Návod ke stažení ZDE](#)



Animeo Premium MoCo AC







	Popis zboží	Balení	Objednací číslo	EUR s DPH	Záruka (měsíce)	Dostupnost	
	IB+ Motor Controller 4 AC WM Řídící jednotka pro 4 pohony 230V/50Hz. Každý pohon může mít svůj lokální ovladač. MotorController 4 AC lze použít pro řízení motorových rolet, venkovních žaluzií, markýz, větracích oken i dalších zařízení. Možnost dovybavení jednotky rádiovou nebo infra kartou pro dálkové ovládání v rámci místnosti. Montáž na omítku. Rozměry: 255 x 180 x 61 mm	8	1860049	263,17	60	✓	ŽALUZIE
	IB+ Motor Controller 4 AC DRM Řídící jednotka pro 4 pohony 230V/50Hz. Každý pohon může mít svůj lokální ovladač. MotorController 4 AC lze použít pro řízení motorových rolet, venkovních žaluzií, markýz, větracích oken i dalších zařízení. Možnost dovybavení jednotky rádiovou nebo infra kartou pro dálkové ovládání v rámci místnosti. Montáž na DIN lištu do rozvaděče. Rozměry: 210 x 90 x 61 mm (12 TE modulů)	18	1860081	263,17	60	✓	ROLETY
	IB+ Motor Controller 1 AC WM Řídící jednotka pro 1 pohon 230V/50Hz. Pohon může mít svůj lokální ovladač. MotorController 1 AC lze použít pro řízení motorových rolet, venkovních žaluzií, markýz, větracích oken i dalších zařízení. Montáž na omítku. Rozměry: 90 x 180 x 45 mm	48	1860121	131,34	60	∞	MARKÝZY & SCREENY
	IB+ Motor Controller 1 AC DRM Řídící jednotka pro 1 pohon 230V/50Hz. Pohon může mít svůj lokální ovladač. MotorController 1 AC lze použít pro řízení motorových rolet, venkovních žaluzií, markýz, větracích oken i dalších zařízení. Montáž na DIN lištu. Rozměry: 65x105x20 mm	1	1860122	116,48	60	✓	INTERIÉR
	IB+ Motor Controller 2 AC Řídící jednotka pro 2 pohony 230V/50Hz. Pohony mohou mít svůj lokální ovladač. Motor Controller 2 AC lze použít pro řízení motorových rolet, venkovních žaluzií, markýz, větracích oken i dalších zařízení.						VRATA A BRÁNY
	WM - Určeno pro montáž na stěnu a na DIN lištu. Rozměry: 90 x 180 x 45 mm	48	1860209	164,01	60	✓	
	DRM - Montáž na DIN lištu (dodatečný adaptér na DIN lištu nutný). Rozměry: 65x105x20 mm	48	1860210	153,96	60	∞	
	IB+ Motor Controller 1AC Output Converter Převodník sběrnice IB+ do IB, pro RK nebo dry-contact. Poskytuje 1x bezpotencionální kontakt na výstupu. Umožňuje připojení lokálního tlačítka.						OVLADAČE
	WM - Určeno pro montáž na stěnu a na DIN lištu. Rozměry 90x180x45mm. Krytí IP20.	1	1860125	163,28	60	∞	
	DRM - Montáž na DIN lištu (dodatečný adaptér na DIN lištu nutný). Rozměry: 65x105x20 mm	1	1860126	144,63	60	∞	PŘÍSLUŠENSTVÍ

[Návod ke stažení ZDE](#)







OBJEKTOVÉ ŘÍZENÍ

Animeo Premium MoCo DC

	Popis zboží	Balení	Objednací číslo	EUR s DPH	Záruka (měsíce)	Dostupnost
	<p>IB+ Motor Controller 4 DC WM</p> <p>Řídící jednotka pro 4 pohony 24V. Každý pohon může mít svůj lokální ovladač. Motor Controller 4 DC lze použít pro řízení motorových rolet, venkovních žaluzií, markýz, větracích oken i dalších zařízení.</p> <p>Možnost dovybavení jednotky rádiovou nebo infra kartou pro dálkové ovládání v rámci místnosti. Montáž na omítku. Rozměry: 255 x 180 x 61 mm</p>	1	1870451	353,89	60	
 	<p>IB+ Motor Controller 4 DC-E</p> <p>Řídící jednotka pro 4 pohony 24V ze "Somfy Concept 25" série. Každý pohon může mít svůj lokální ovladač. Motor Controller 4 DC/DC-E lze použít pro řízení motorových rolet, venkovních žaluzií, markýz, větracích oken i dalších zařízení.</p> <p>Možnost dovybavení jednotky rádiovou nebo infra kartou pro dálkové ovládání v rámci místnosti.</p> <p>WM - Montáž na omítku. Rozměry: 255 x 180 x 61 mm</p> <p>DRM - Montáž na DIN lištu. Rozměry: 210 x 90 x 61 mm</p>	1	1860087	489,61	60	
		1	1860200	530,39	60	

Při použití motor controllerů pro motory na 24V je nutné dodržet max. odběr na jeden motor 2,1A u verze MoCo DC a 0,5A u verze MoCo DC-E. Při použití těchto řídicích jednotek pro ovládání cizích pohonů doporučujeme provést praktickou zkoušku funkčnosti. Zaručená kompatibilita IB+ MoCo DC-E s těmito Somfy motory:

			
LW 25-B44, -B64 DC mode 2 wires	LW 25-B44, -B83 DC mode 2 wires	LW 25-E83 DCE mode 3 wires	LT 28-B73 DC mode 2 wires

[Návod ke stažení ZDE](#)



ŽALUZIE

ROLETY

MARKÝZY & SCREENY

INTERIÉR









VRATA A BRÁNY

OVLADAČE

PŘÍSLUŠENSTVÍ

OBJEKTOVÉ ŘÍZENÍ

Animeo Premium Příslušenství

	Popis zboží	Balení	Objednáací číslo	EUR s DPH	Záruka (měsíce)	Dostupnost	
	<p>animeo IB+ OPC software</p> <p><i>Ve spojení s animeo operačním softwarem 2.2 lze komunikovat s systémem BMS (MaR), ze kterého lze ovládat jednotlivé zóny, přepínat mezi automatickým a ručním režimem a zobrazovat činnost čidel. Tento OPC software dokáže ovládat až 8x Operační software a řídit tak až 128 zón. OPC server je plně certifikovaný OPC produkt dle daných pravidel a standardů.</i></p>	1	9015866	2 810,72	60		ŽALUZIE
	<p>animeo IB+ Testovač kabeláže</p> <p><i>Pomůcka na přezkoušení, že byla správně provedena kabeláž systému.</i></p>	1	1810793	208,41	60		ROLETY
	<p>USB - IB+ interface</p> <p><i>Interface pro přímé připojení Somfy motor controllerů k počítači. Slouží zejména pro použití softwaru MoCo config tool.</i></p>	1	1860146	270,82	60		MARKÝZY & SCREENY
	<p>Oddělovač zón</p> <p><i>Oddělovač zón pro vytvoření podskupin na sběrnici IB+.</i></p>	48	1810392	88,14	60		INTERIÉR

Skříně čidel a čidla vhodná pro připojení k Animeo Premium jsou uvedeny na konci této sekce ceníku.

[Návod ke stažení ZDE](#)



ŽALUZIE

ROLETY

MARKÝZY & SCREENY

INTERIÉR

VRATA A BRÁNY

OVLADAČE

PŘÍSLUŠENSTVÍ

OBJEKTOVÉ ŘÍZENÍ

animeo KNX

Řídicí systém animeo KNX

je vhodný pro ovládání stínících a větracích prvků ve velkých budovách komerční sféry - administrativní budovy, budovy veřejné správy, nemocnice, školy atd. Jeho vlastnosti jej předurčují pro náročné aplikace, kde jsou na vlastnosti systému kladeny ty nejvyšší nároky.

Řídicí systém animeo KNX

pracuje v otevřeném mezinárodním standardu řídicí sběrnice KNX. Díky tomu může spolupracovat s ostatními systémy budovy, jako např. klimatizace, osvětlení aj. Vazby a reakce jednotlivých prvků systému nejsou předem dány, na základě požadavků investora (provozovatele budovy) je vytváří systémový inženýr budovy.

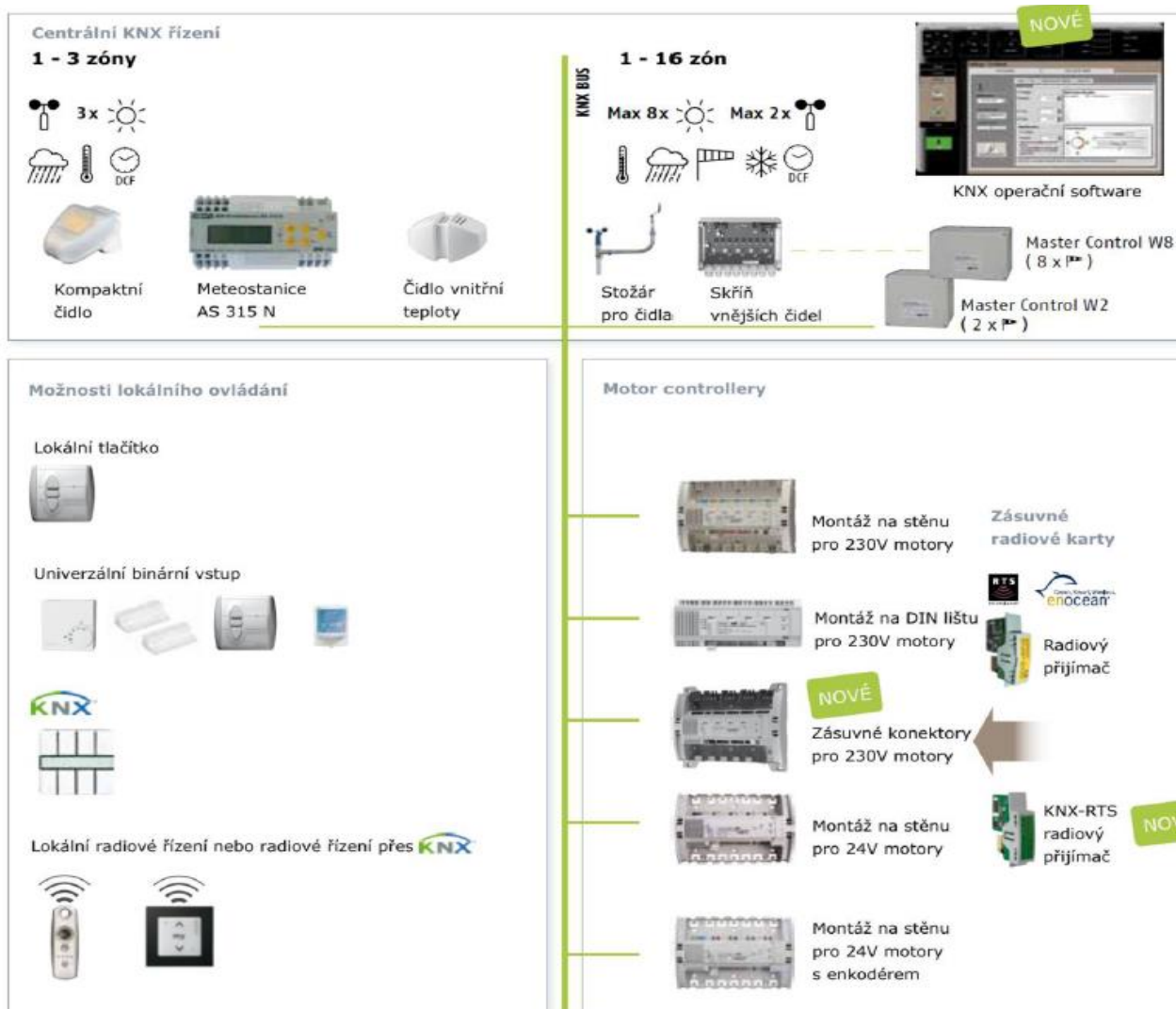

ŽALUZIE

ROLETY

MARKYZY & SCREENY

INTERIÉR

VRATA A BRÁNY

OVLADAČE

PŘÍSLUŠENSTVÍ

OBJEKTOVÉ ŘÍZENÍ

animeo KNX - schéma zapojení

ŽALUZIE

ROLETY

MARKÝZY & SCREENY

INTERIÉR

VRATA A BRÁNY



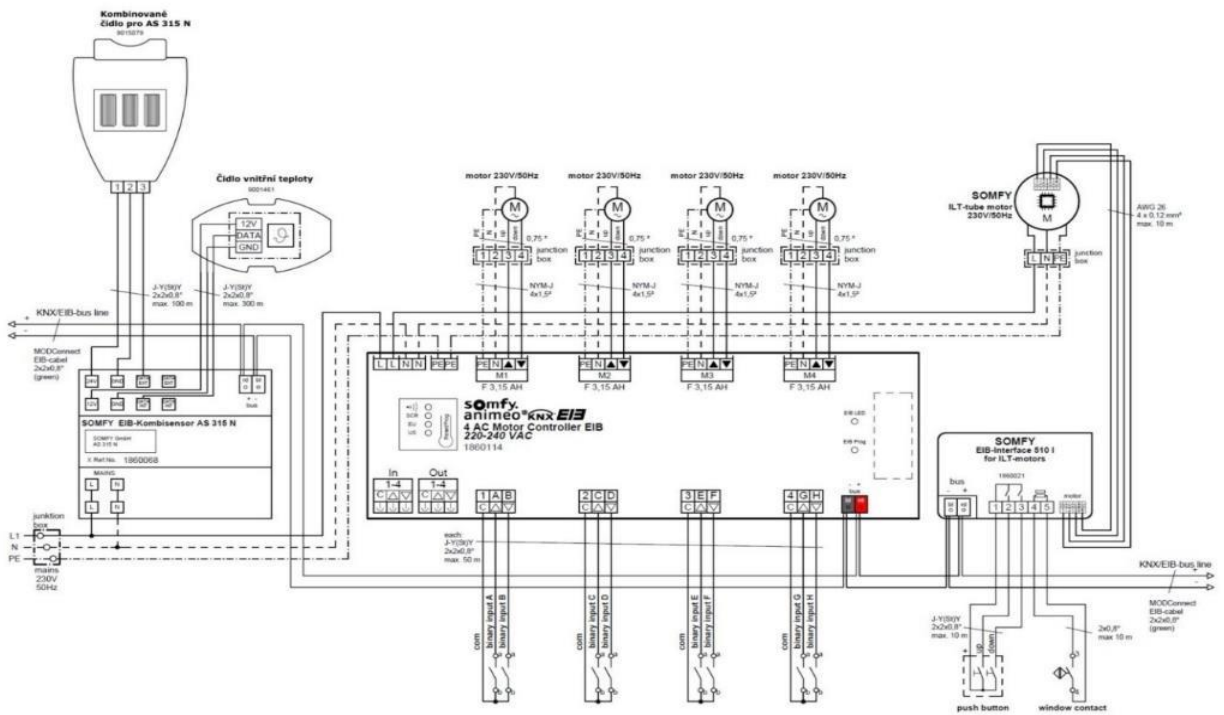
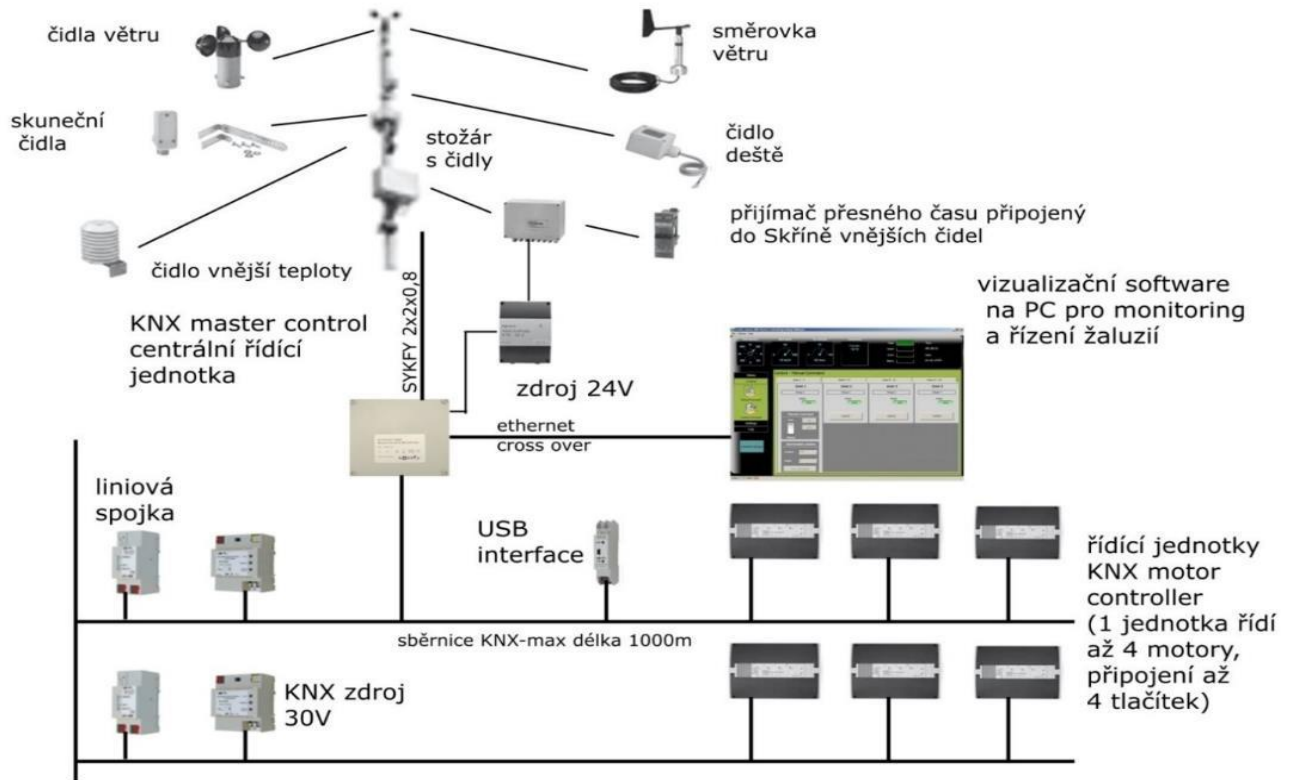

OVLADAČE

PŘÍSLUŠENSTVÍ

OBJEKTOVÉ ŘÍZENÍ



animeo KNX centrální řízení

	Popis zboží	Balení	Objednací číslo	EUR s DPH	Záruka (měsíce)	Dostupnost
   	<p>KNX Master Control</p> <p>Řídící jednotka pro ovládání až 16 zón, která zajišťuje optimální světelné a teplotní podmínky v budově. Meteorologická data získává z připojené Skříně vnějších čidel (OSB) a poskytuje tyto údaje KNX sběrnici. Nastavení a ovládání přes operační software pro Windows, kde lze nastavit řízení zón podle čidel slunce, větru, teploty a deště. Možno řídit zóny podle týdenních a ročních časových programů. naklápění lamel žaluzií podle aktuální výšky slunce nad obzorem.</p> <p>Napájení 24V DC. Montáž na omítku. Rozměry: 182 x 180 x 110 mm, ochrana IP20.</p>					
	<p>KNX Master Control W2</p> <p>Umožňuje připojení 2 čidel větru, 1 směrovky větru, 1 čidla deště, 1 vnější teploty, 1 DCF přijímače a 8 čidel slunce.</p>	1	1860187	4 549,06	60	∞
	<p>KNX Master Control W8</p> <p>Umožňuje připojení 8 čidel větru, 1 směrovky větru, 1 čidla deště, 1 vnější teploty, 1 DCF přijímače a 8 čidel slunce.</p>	1	1860193	5 161,02	60	∞
	<p>KNX Shadow Device WM</p> <p>KNX shadow device uchovává data získaná z modelu objektu, aby společně s KNX Master Control mohla být realizována funkce rozpoznání zastínění okolím.</p> <p>Napájení 230V. Rozměry vnitřní jednotky : 100 x 175 x 50 mm. Instalace na stěnu.</p>					
		1	1860252	1 853,15	60	∞

ŽALUZIE

ROLETY

MARKÝZY & SCREENY

INTERIÉR

VRATA A BRÁNY

OVLADAČE

PŘÍSLUŠENSTVÍ

OBJEKTOVÉ ŘÍZENÍ







Skříně čidel a čidla vhodná pro KNX Master Control jsou uvedeny na konci této sekce ceníku.

[Návod ke stažení ZDE](#)





animeo KNX MoCo

	Popis zboží	Balení	Objednáací číslo	EUR s DPH	Záruka (měsíce)	Dostupnost
	KNX Motor Controller 4 AC <i>Řídící jednotka pro 4 pohony 230V/50Hz. Každý pohon může mít svůj lokální ovladač. Motor Controller 4 AC lze použít pro řízení motorových rolet, venkovních žaluzií, markýz, větracích oken i dalších zařízení. 8 volně definovaných binárních vstupů. Možnost dovybavení jednotky rádiovou nebo infra kartou pro dálkové ovládání v rámci místnosti.</i>					
	WM - Montáž na omítku. Rozměry: 255 x 180 x 61 mm	8	1860114	346,81	60	✓
	DRM - Montáž na DIN lištu. Rozměry: 210 x 90 x 61 mm	1	1860116	354,54	60	∞
	KNX Motor Controller 4 DC WM <i>Řídící jednotka pro 4 pohony 24V. Každý pohon může mít svůj lokální ovladač. Motor Controller 4 DC lze použít pro řízení interiérových screenů a žaluzií a větracích oken. 8 volně definovaných binárních vstupů. Možnost dovybavení jednotky rádiovou nebo infra kartou pro dálkové ovládání v rámci místnosti. Montáž na omítku. Rozměry: 255 x 180 x 61 mm</i>	1	1870452	518,06	60	∞
	KNX MoCo 4 DC/DC-E <i>Řídící jednotka pro 4 pohony 24V se snímačem přesné polohy. Každý pohon může mít svůj lokální ovladač. Motor Controller 4 DC lze použít pro řízení motorových rolet, venkovních žaluzií, markýz, větracích oken i dalších zařízení. 8 volně definovaných binárních vstupů. Možnost dovybavení jednotky rádiovou nebo infra kartou pro dálkové ovládání v rámci místnosti.</i>	1	1860127	632,40	60	∞
 	KNX RS485 MoCo <i>Řídící jednotka pro ovládání 1 až 6 trubkových motorů RS485. Motor umožňuje nastavení přesné polohy. Do jednotky lze připojit žaluziový ovladač a okenní kontakt. Oba vstupy lze použít jako bezpotenciálové vstupy. Přesná poloha motoru se odesílá na sběrnici.</i>					
	WM - Montáž na omítku. Rozměry: 85 x 45 x 26 mm	48	1860236	244,37	60	∞
	DRM - Montáž na DIN lištu. Adaptér na DIN lištu nutno přibojednat.	1	1860238	197,40	60	∞

[Návod ke stažení ZDE](#)

ŽALUZIE

ROLETY

MARKÝZY & SCREENY

INTERIÉR





VRATA A BRÁNY

OVLADAČE

PŘÍSLUŠENSTVÍ

OBJEKTOVÉ ŘÍZENÍ

animeo KNX radiové přijímače

	Popis zboží	Balení	Objednací číslo	EUR s DPH	Záruka (měsíce)	Dostupnost
	KNX RTS přijímač <i>Přijímač radiových povelů rozšiřuje možnosti řídicí jednotky Motor Controller. Funkčnost jako RTS karta (ref.č. 1860105). Umožňuje volnou parametrizaci až 5 volných radiových vstupů pro ovládání žaluzií, vypínačů, stmívání, posílání hodnot nebo zpomalení běhu rolet. Rozměry : 52×92×27 mm</i>	1	1860191	121,29	60	
	KNX EnOcean přijímač 868 MHz <i>Přijímač radiových povelů rozšiřuje možnosti řídicí jednotky Motor Controller. Funkčnost jako RTS karta (ref.č. 1860105). Umožňuje volnou parametrizaci až 5 volných radiových vstupů pro ovládání žaluzií, vypínačů, stmívání, posílání hodnot nebo zpomalení běhu rolet. Rozměry : 52×92×27 mm</i>	1	1860229	220,88	60	

ŽALUZIE

ROLETY

MARKÝZY & SCREENY

INTERIÉR

VRATA A BRÁNY









OVLADAČE

PŘÍSLUŠENSTVÍ

OBJEKTOVÉ ŘÍZENÍ

[Návod ke stažení ZDE](#)

animeo KNX příslušenství

	Popis zboží	Balení	Objednáací číslo	EUR s DPH	Záruka (měsíce)	Dostupnost
	Čidlo vnitřní teploty <i>Čidlo vnitřní teploty ideální pro zimní zahrady. Připojení do KNX meteorostanice AS315N. Rozměry 84x50x32mm. Krytí IP20.</i>	1	9001461	134,34	60	∞
	KNX backbone coupler <i>Umožňuje datové spojení mezi oddělenými KNX/EIB sběrnici a také izoluje jednotlivé sběrnice od sebe. Rozměry : 72x90x56mm</i>	1	9706007	806,96	60	∞
	KNX-USB interface <i>Umožňuje připojení PC kvůli konfiguraci, vizualizaci a logování ke sběrnici KNX/EIB. Využívá USB port u PC. S výrobkem je dodáván i mini USB kabel. Rozměr : 18x90x56mm</i>	1	9018243	465,25	60	∞
	KNX-USB interface stick <i>Umožňuje připojení PC kvůli konfiguraci, vizualizaci a logování ke sběrnici KNX/EIB. Využívá USB port u PC. Rozměr : 21x90x12mm</i>	1	9018349	418,23	60	∞
	KNX IP interface <i>KNXnet/IP interface pro spojení PC s KNX sběrnici pomocí LAN (IP). IP adresu obdrží od DHCP serveru nebo ji lze ručně nastavit. Rozměr : 36x90x56mm (2TU)</i>	1	9018246	498,16	60	∞
	KNX IP router <i>KNXnet/IP router pro přesměrování telegramů mezi jednotlivými úseky sběrnice. Toto zařízení lze též použít pro spojení PC pomocí LAN (IP). IP adresu obdrží od DHCP serveru nebo ji lze ručně nastavit.</i>	1	9018248	836,47	60	∞
	KNX IP interface 740 wireless <i>KNXnet/IP interface pro spojení PC s KNX sběrnici pomocí LAN (IP s bezdrátovým přenosem). IP adresu obdrží od DHCP serveru nebo ji lze ručně nastavit. Rozměr : 125x67x31mm</i>	1	9018247	1 278,23	60	∞
	KNX IP LineMaster <i>KNX IP LineMaster slučuje podstatné funkce napájecího zdroje s tlumivkou, IP routeru a IP interface. Zdroj umožňuje přídavné napájení 24 V. Instalace na DIN lištu, šířka 7M.</i>	1	9018249	1 630,09	60	∞

ŽALUZE

ROLETY

MARKÝZY & SCREENY

INTERIÉR

VRATA A BRÁNY

OVLADAČE



PŘÍSLUŠENSTVÍ

OBJEKTOVÉ ŘÍZENÍ

[Návod ke stažení ZDE](#)



Animeo skříně čidel

	Popis zboží	Balení	Objednáací číslo	EUR s DPH	Záruka (měsíce)	Dostupnost	
	animeo Compact sensor Kombinované čidlo pro připojení k systémům Animeo Premium a Animeo IP io. Obsahuje 3 sluneční čidla, dále přijímač přesného času, čidlo větru, deště a vnější teploty. Rozměry: 96 x 77 x 118mm, krytí IP65, napájení 24V	1	9015047	886,24	60	✓	ŽALUZIE
	Outside Sensor Box (OSB) Skříň vnějších čidel je určena pro připojení vnějších čidel, snímajících povětrnostní podmínky k řídicím systémům ANIMEO Premium, Animeo IP io, Animeo KNX a Animeo LON. Vestavěná elektronika převede naměřené hodnoty do digitální podoby a po systémové komunikační sběrnici je předá do centrální jednotky. Pro svoji činnost potřebuje trvalé napájení 24V. Maximální počty připojených čidel: Čidlo slunce: 8 ks, čidlo vítr: 2 ks, směrovka větru: 1 ks, čidlo vnější teploty: 1 ks, dešťové čidlo: 1 ks, přijímač přesného času DCP: 1 ks. Rozměry : 207x255x90mm, krytí IP65	2	9001606	653,03	60	✓	ROLETY
	Outside sensor box extension (OSBE) Doplňková skříň vnějších čidel je určena pro rozšíření možnosti připojení vnějších čidel u systému Animeo Premium. Použije se v případě, že počet některých čidel překračuje možnosti základní jednotky Outside sensor box, nebo v případě, že některé čidlo by bylo od této jednotky vzdáleno více, než dovolují technické podmínky. Doplňková skříň vnějších čidel se připojuje na systémovou komunikační sběrnici. Pro svoji činnost potřebuje trvalé napájení 24V. Maximální počty připojených čidel: Čidlo slunce: 4 ks, čidlo vítr: 2 ks. Rozměry : 207x255x90mm, krytí IP65	1	9001607	746,30	60	∞	MARKÝZY & SCREENY
	Zdroj DRM 24V DC 1,5A Zdroj 24 V pro napájení animeo Compact sensoru a Outside Sensor Boxu (bez vytápěných čidel). Rozměry : 78x93x56mm, krytí IP20, proudová zátěž 1,5A	40	9017611	107,28	60	✓	INTERIÉR
	Zdroj 24V DC 4,5A Zdroj 24 V pro napájení OSB s vytápěnými čidly a pro Centralis DC IB. Pokud budou použity motory ze série Concept 25, může být jedním zdrojem napájeno 6-10 řídicích jednotek Centralis DC IB. Rozměry : 130x180x61mm, krytí IP20, pro monáž na zeď nebo na DIN lištu. Proudová zátěž 2,5A nepřetržitě, 4,5A zátěž 50%:3 minuty zapnuto, 3 minuty vypnuto.	12	1860093	244,95	60	✓	VRATA A BRÁNY
	Elektronická ochrana proti blesku Pro ochranu vnitřního zařízení. Používá se v kombinaci s Outside Sensor Boxem nebo animeo Compact Sensorem	1	9025707	335,08	60	✓	OVLAĐAČE
	pro RS485	1	9001630	394,09	60	✓	PŘÍSLUŠENSTVÍ

[Návod ke stažení ZDE](#)





OBJEKTOVÉ ŘÍZENÍ

Animeo Radiové karty pro MoCo 4 AC/DC

Rozšiřující karty do MoCo 4 AC/DC

Přijímač povelů rozšiřuje možnosti řídicí jednotky Motor Controller. Použitím rozšiřující karty je možné ovládat každý připojený pohon k jednotce Motor Controller zvlášť dálkovým ovladačem. Při použití vícekanálového dálkového ovladače je možné každý pohon ovládat zvlášť a také všechny najednou. Pokud je v jednotce Motor Controller instalována rozšiřující karta, je nutné jednotku Motor Controller umístit tak, aby nebyla např. v kovové skříni rozvadeče. Rozměry : 52×92×27 mm

	Popis zboží	Balení	Objednací číslo	EUR s DPH	Záruka (měsíce)	Dostupnost
	RTS karta <i>Přijímač radiových povelů.</i>	20	1860105	106,36	60	✓
	EnOcean karta <i>Přijímač povelů z EnOcean systému.</i>	1	1860220	209,91	60	⌚

[Návod ke stažení ZDE](#)



ŽALUZIE

ROLETY

MARKÝZY & SCREENY

INTERIÉR









VRATA A BRÁNY

OVLADAČE

PŘÍSLUŠENSTVÍ

OBJEKTOVÉ ŘÍZENÍ

Čidla k Animeo

	Popis zboží	Balení	Objednací číslo	EUR s DPH	Záruka (měsíce)	Dostupnost
	Čidlo vnější teploty Čidlo vnější teploty pro připojení k Animeo Solo a Skříně vnějších čidel (OSB)	24	9001611	278,87	60	✓
	Čidlo vnitřní teploty dodáváno s 1m dlouhým kabelem.	1	9008044	31,55	60	∞
	Krabička pro čidlo vnitřní teploty Plastová krabička pro osazení čidla vnitřní teploty. Rozměry : 75x75x25 mm. Krytí IP20.	1	9008045	25,61	60	∞
	Stožár pro čidla Pozinkovaný stožár pro uchycení venkovních čidel na ploché střeše. Výška 3,5m, základna pro zatížení betonovými dlaždicemi. Bez čidel a OSB.	1	9015093	971,00	60	∞
	Větrné čidlo nevyhřívané Větrné čidlo pro připojení k jednotce Outside sensor box nebo Outside sensor box extension. Pro instalaci na držák o max. průměru 48 mm.	1	9001608	587,26	60	∞
	Větrné čidlo vyhřívané Vyhřívané větrné čidlo pro připojení k jednotce Outside sensor box nebo Outside sensor box extension. Pro instalaci na držák o max. průměru 48 mm.	1	9140180	623,36	60	✓
	Směrovka větru Směrovka větru pro připojení k jednotce Outside sensor box. Pro instalaci na držák o max. průměru 48 mm.	1	9013807	1 382,51	60	✓
		Sluneční čidlo pro OSB externí čidlo pro připojení s animeo IP io, Premium, KNX a LON rozměry v 88 mm x š 34 mm x h 47 mm krytí IP 65, bez montážní sady Sluneční čidlo bez montážní sady Komplet sluneční čidlo a montážní sada Montážní sada	60 1 50	9050100 9154043 9127888	28,46 29,67 6,09	60 60 60
	Dešťové čidlo Ondeis 24V AC Dešťová čidla pro Animeo, Soliris UNO / IB, Thermis UNO / IB, Soliris sensor RTS Aquatic.	16	9016344	218,04	60	✓

ŽALUZIE

ROLETY

MARKÝZY & SCREENY

INTERIÉR

VRATA A BRÁNY

OVLAĐAČE

PŘÍSLUŠENSTVÍ

OBJEKTOVÉ ŘÍZENÍ

[Návod ke stažení ZDE](#)

