

Nice Era

Новые внутривальные приводы Era

Для роллет и маркиз

Простая установка, легкая настройка и
удобное использование.



Nice

Home Automation

Преимущества внутривальной автоматики Nice

Создание системы автоматизации, как простой, так и самой сложной, которая органично и комфортно впишется в любое здание, будь то частный дом, офис или гостиница.





Надежные в любой ситуации

Тихие и компактные для использования внутри помещения



Умные приводы, отличная работа, максимальная точность

Модели для особого назначения для проекционных экранов, в том числе и многоформатных



Простой и практичный

Легкая установка: компактный, прочный и тихий



Выбор внутривальной автоматики

| | | Серия Era - Диаметр (мм) | | | | | | | | | | | | |
|------------------|---|--------------------------|-------|-------------|------------|--------|-------------|------------|-------------|------------|------------|-------------|--------------|--|
| | | 35 | | 45 | | | | | | | | | | |
| Серия Era | | Era S | Era M | Era Star MT | Era Mat MT | Era MH | Era Star MP | Era Fit MP | Era Star MA | Era Mat MA | Era Zero M | Era Mat MVS | Era Zero MVS | |
| Назначение | Роллеты | ✓ | ✓ | | | ✓ | ✓ | ✓ | ✓ | ✓ | | | | |
| | Маркизы | ✓ | ✓ | ✓ | ✓ | ✓ | | | | | | | | |
| | Кассетные маркизы | | | ✓ | ✓ | | | | | | | | | |
| | Рулонные шторы | ✓ | | ✓ | ✓ | | | | | | ✓ | ✓ | ✓ | |
| | Проекционные экраны | ✓ | | ✓ | ✓ | | | | | | ✓ | ✓ | ✓ | |
| | Маркизы для зимнего сада | | | ✓ | ✓ | | | | | | | | | |
| | Роллетные решетки и рулонные ворота | | ✓ | | | | ✓ | | ✓ | ✓ | | | | |
| Функциональность | Механические концевые выключатели | ✓ | ✓ | | | ✓ | | | | | ✓ | | | |
| | Электронные концевые выключатели | | | ✓ | ✓ | | ✓ | ✓ | ✓ | ✓ | | ✓ | ✓ | |
| | Ручное программирование концевого выключателя | ✓ | ✓ | ✓ | ✓ | ✓ | | | ✓ | ✓ | ✓ | ✓ | ✓ | |
| | Полуавтоматическое программирование концевого выключателя | | | ✓ | ✓ | | | | ✓ | ✓ | | | | |
| | Автоматическое программирование концевого выключателя | | | ✓ | ✓ | | | | ✓ | ✓ | | | | |
| | Автоматическая настройка Plug & Play | | | | | | ✓ | ✓ | | | | | | |
| | Функция Smart-Memo | | | | | | | ✓ | | | | | | |
| | Обнаружение препятствий | | | | | | | ✓ | ✓ | ✓ | ✓ | | | |
| | Защита от наледи | | | | | | | ✓ | ✓ | ✓ | ✓ | | | |
| | Функция RDC - Уменьшение крутящего момента при закрывании | | | ✓ | ✓ | | | | | | | | | |
| | Функция FRT - Натяжение полотна маркизы | | | ✓ | ✓ | | | | | | | | | |
| | Функция FTC - Система автоматической сцепки | | | ✓ | ✓ | | | | | | | | | |
| | Функция FTA - Система ручной сцепки | | | ✓ | ✓ | | | | | | | | | |
| | Промежуточное положение | | | | ✓ | | | ✓ | | ✓ | | ✓ | | |
| | Система аварийного ручного управления | | | | | | ✓ | | | | | | | |
| | Радиоуправление | | | | ✓ | | | ✓ | | ✓ | | ✓ | ✓ | |
| | Бесшумная работа | | | | ✓ | | | ✓ | | ✓ | ✓ | ✓ | ✓ | |
| Подключения | Проводное управление | ✓ | ✓ | | | ✓ | ✓ | | ✓ | | ✓ | | | |
| | Проводное управление (с низким напряжением) | | | | ✓ | | | | | ✓ | | ✓ | ✓ | |
| | Параллельное подключение электроприводов | | | ✓ | | | ✓ | | ✓ | | | | | |
| | Технология TTBus | | | | ✓ | | | | | ✓ | | ✓ | ✓ | |
| | Подключение фотоэлементов (F210S) | | | | | | | | | ✓ | | | | |
| | Подключение чувствительного края (8,2 кОм) | | | | | | | | | ✓ | | | | |



Руководство по выбору привода для роллет

Для приводов серии Era S 35 мм

Роллеты с ламелями толщиной до 9мм и высотой до 40мм
Высота роллеты до 1,5м

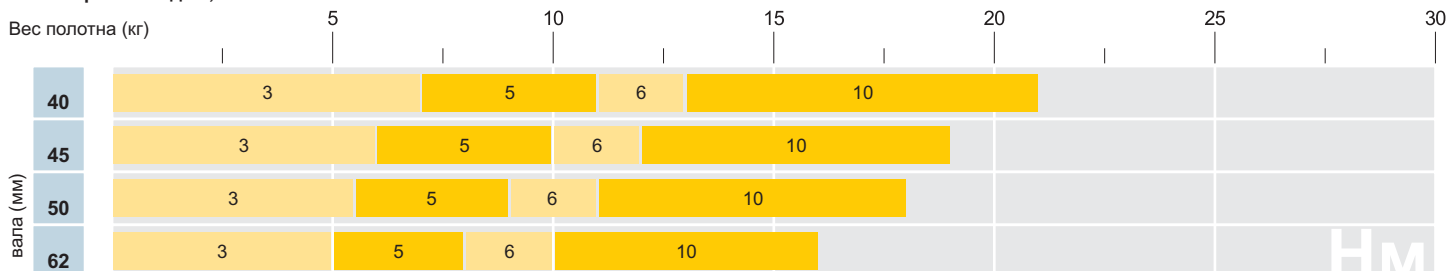

Роллеты с ламелями толщиной до 9мм и высотой до 40мм
Высота роллеты от 1,5м до 2,5м

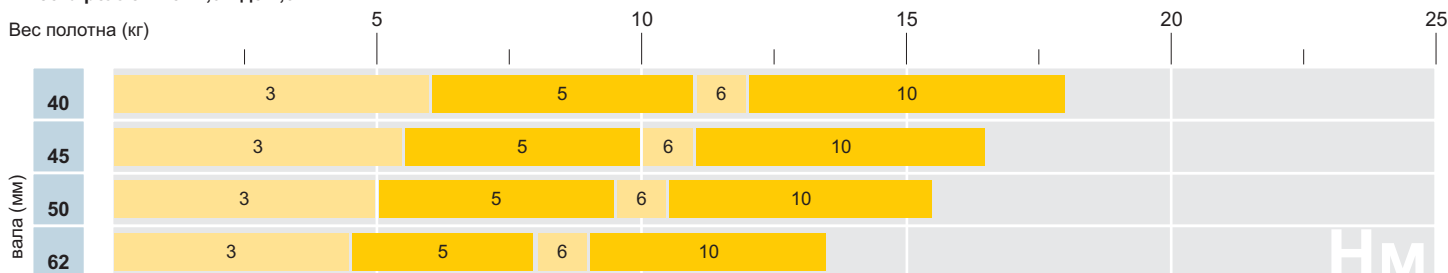

Роллеты с ламелями толщиной до 9мм и высотой до 40мм
Высота роллеты от 2,5 до 3,5м

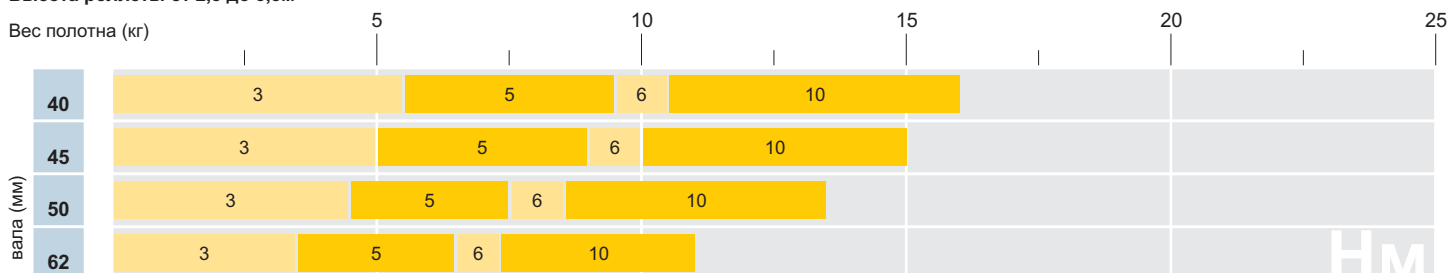

| | 3 Нм 24 об/мин | 5 Нм 24 об/мин | 6 Нм 11 об/мин | 10 Нм 11 об/мин |
|---|-------------------|-------------------|-------------------|--------------------|
| Механические концевые выключатели, без блока управления и приемника | Era S E S 324 | Era S E S 524 | Era S E S 611 | Era S E S 1011 |

Руководство по выбору привода для роллет

Для приводов серии Era M 45 мм

Предлагаем Вам это простое руководство для определения необходимого крутящего момента в Нм и, затем, выбора правильного привода для управления системами автоматизации в условиях абсолютной безопасности.

Как рассчитать вес роллетного полотна*

Для этого необходимо площадь полотна в м² (произведение ширины на высоту) умножить на вес 1 м² материала, использованного для изготовления роллеты.

Приблизительный вес 1 м² роллетного полотна

| Материал | кг/м ² |
|--|-------------------|
| Алюминий роликовой прокатки с наполнителем | 3-6 |
| Экструдированный алюминий | 8-10* |
| Алюминий для роллет | 5-8 |
| Экструдированный алюминий с наполнителем | 7-9 |
| ПВХ | 5-8* |
| Сталь | 8-12 |
| Сталь с наполнителем | 10-12 |
| Бронированная сталь "Sicofer" | 15-18 |
| Дерево | 10-11 |

* Указанные значения могут быть удвоены при наличии элементов, повышающих прочность конструкции или при большой толщине используемого материала.

Площадь (основание × высоту)
вес 1 м² =
вес роллетного полотна

Роллеты с ламелями толщиной до 14мм и высотой до 55мм
Высота роллеты до 1,5м

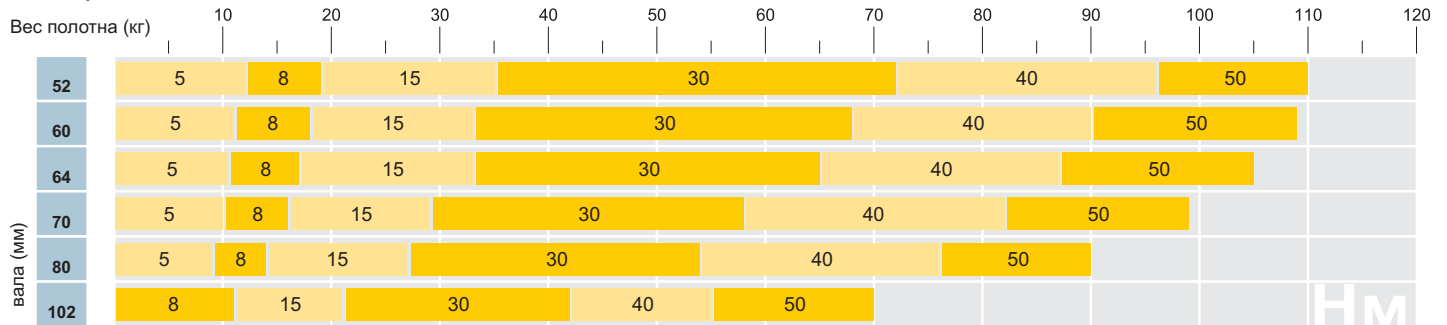

Роллеты с ламелями толщиной до 14мм и высотой до 55мм
Высота роллеты от 1,5м до 2,5м

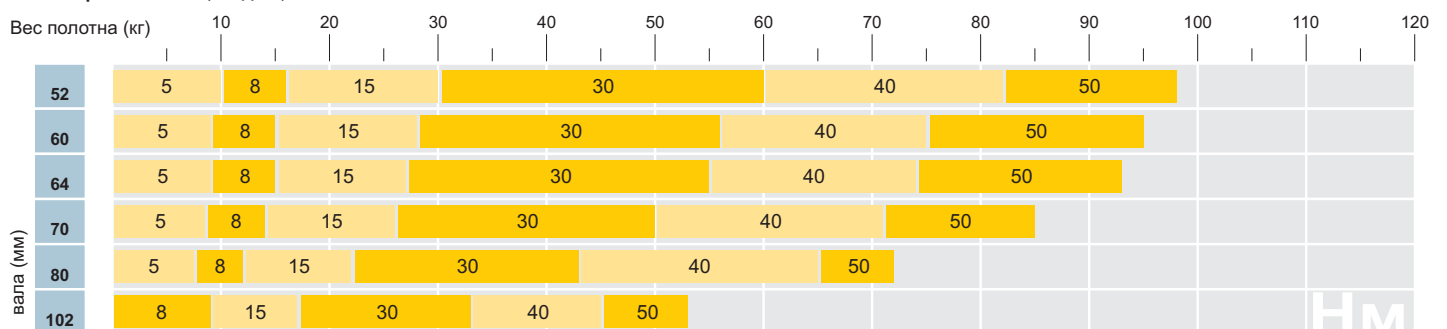

Роллеты с ламелями толщиной до 14мм и высотой до 55мм
Высота роллеты от 2,5 до 3,5м

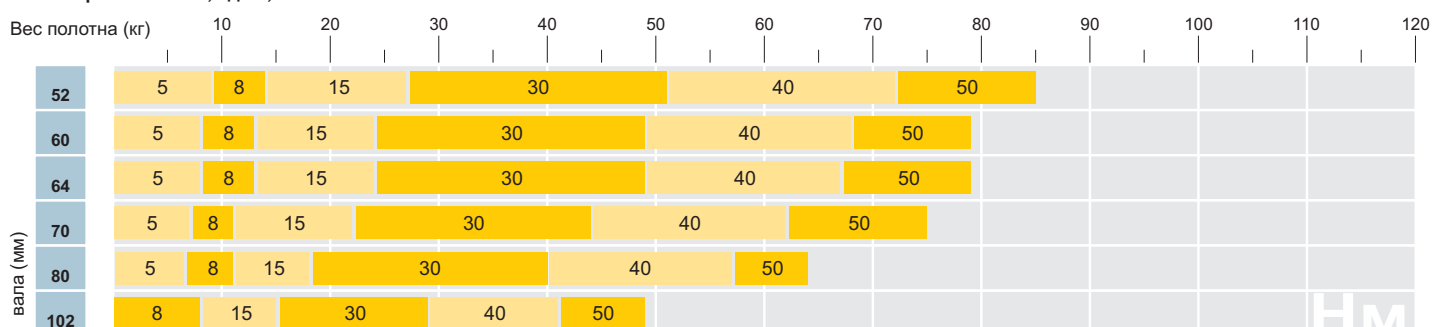

Руководство по выбору привода для маркиз

Для приводов серии Era M 45 мм

Предлагаем Вам это простое руководство для определения необходимого крутящего момента в Нм и, затем, выбора правильного привода для управления системами автоматизации в условиях абсолютной безопасности.

Информация, которую необходимо знать при выборе необходимого крутящего момента:

1. Диаметр вала, на который наматывается полотно (мм)
2. Вынос маркизы (м)
3. Количество выдвижных “плеч”

Как выбирать*

Найдите часть таблицы с указанием диаметра вала. В месте пересечения значений выноса маркизы с количеством выдвижных “плеч” указано значение крутящего момента, необходимого для автоматизации маркизы.

| вала намотки (мм) | | Выбор крутящего момента электропривода (Нм) | | | | | | | | | | | | | | | | | | |
|-------------------|---|---|----|-----|----|----|----|-------|----|-----|----|----|----|-----|----|-----|----|----|-----|----|
| | | 50 | | | | | | 63/70 | | | | | | 78 | | | | | | 85 |
| Вынос маркизы (м) | | 1,5 | 2 | 2,5 | 3 | 4 | 5 | 1,5 | 2 | 2,5 | 3 | 4 | 5 | 1,5 | 2 | 2,5 | 3 | 4 | 1,5 | 2 |
| Количество “плеч” | 2 | 15 | 30 | 30 | 30 | 30 | 50 | 15 | 30 | 30 | 30 | 40 | 50 | 15 | 30 | 30 | 40 | 50 | 40 | 50 |
| | 4 | 30 | 30 | 30 | 40 | 50 | - | 30 | 30 | 30 | 40 | 50 | - | 30 | 40 | 40 | 40 | 50 | 50 | 50 |
| | 6 | 30 | 30 | 40 | 50 | - | - | 30 | 40 | 50 | 50 | - | - | 40 | 40 | 50 | - | - | 50 | - |
| | 8 | 40 | 50 | - | - | - | - | 50 | 50 | - | - | - | - | - | - | - | - | - | - | - |

Таблица выбора приведена в качестве примера.
 Рассматривались выдвижные плечи стандартного типа.
 Перед использованием электроприводов в нестандартных установках обратитесь в службу технической поддержки.

Nice

Руководство по выбору привода для рулонных штор

Для приводов серии Era S 35 мм**Параметры установки**

| | |
|---|-----|
| вала (мм) | 40 |
| Вес используемого материала (г/м ²) | 300 |
| Вес утяжелителя (кг/м ²) | 1 |

| Ширина (м) | | 0,5 | 1 | 1,5 | 2 | 2,5 | 3 | 3,5 | 4 |
|------------|---|-----|---|-----|---|-----|---|-----|---|
| Длина (м) | 1 | 3 | 3 | 3 | 3 | 3 | 3 | 3 | 3 |
| | 2 | 3 | 3 | 3 | 3 | 3 | 3 | 3 | 3 |
| | 3 | 3 | 3 | 3 | 3 | 3 | 3 | 3 | 3 |
| | 4 | 3 | 3 | 3 | 3 | 3 | 3 | 3 | 5 |
| | 5 | 3 | 3 | 3 | 3 | 3 | 3 | 5 | 5 |

Параметры установки

| | |
|---|-----|
| вала (мм) | 50 |
| Вес используемого материала (г/м ²) | 500 |
| Вес утяжелителя (кг/м ²) | 2 |

| Ширина (м) | | 0,5 | 1 | 1,5 | 2 | 2,5 | 3 | 3,5 | 4 |
|------------|---|-----|---|-----|---|-----|---|-----|---|
| Длина (м) | 1 | 3 | 3 | 3 | 3 | 3 | 3 | 5 | 5 |
| | 2 | 3 | 3 | 3 | 3 | 3 | 5 | 5 | 5 |
| | 3 | 3 | 3 | 3 | 3 | 5 | 5 | 5 | 6 |
| | 4 | 3 | 3 | 3 | 5 | 5 | 5 | 6 | 6 |
| | 5 | 3 | 3 | 3 | 5 | 5 | 6 | 6 | 6 |

Для приводов серии Era M 45 мм**Параметры установки**

| | |
|---|-----|
| вала (мм) | 50 |
| Вес используемого материала (г/м ²) | 500 |
| Вес утяжелителя (кг/м ²) | 2 |

| Ширина (м) | | 0,5 | 1 | 1,5 | 2 | 2,5 | 3 | 3,5 | 4 |
|------------|---|-----|---|-----|---|-----|---|-----|---|
| Длина (м) | 1 | 4 | 4 | 4 | 4 | 4 | 4 | 4 | 4 |
| | 2 | 4 | 4 | 4 | 4 | 4 | 4 | 4 | 8 |
| | 3 | 4 | 4 | 4 | 4 | 4 | 4 | 8 | 8 |
| | 4 | 4 | 4 | 4 | 4 | 4 | 8 | 8 | 8 |
| | 5 | 4 | 4 | 4 | 4 | 8 | 8 | 8 | 8 |



Роллеты



Рулонные шторы



Маркизы с прямыми плечами

Размер S Ø 35 мм

С механическими концевыми выключателями



Надежные в любой ситуации, доступны в следующих версиях:

3Нм и 5Нм со скоростью 24об/мин,
6Нм и 10Нм со скоростью 11об/мин.

Компактный: длина привода с крутящим моментом до 10Нм составляет всего 402мм, что позволяет использовать его в любой установке.

Очень тихий в работе: подойдет для ситуаций, когда уровень шума должен быть минимальным.

Простой и практичный

Простая настройка крайнего верхнего и нижнего положения благодаря системе механических концевых выключателей.

Легкий в установке благодаря новому компактному креплению и инновационной системе установки адаптера.

Экономия времени и сил при установке благодаря двойной изоляции: всего три провода питания и нет необходимости в проводе заземления.

| Код | Описание | Шт./уп. | Сертификация |
|----------|----------------------------|---------|--------------|
| E S 324 | 3 Нм, 24 об./мин., 6,5 кг* | 1 | CE |
| E S 524 | 5 Нм, 24 об./мин., 11 кг* | 1 | CE |
| E S 611 | 6 Нм, 11 об./мин., 12 кг* | 1 | CE |
| E S 1011 | 10 Нм, 11 об./мин., 18 кг* | 1 | CE |

* Допустимый вес полотна

Системы управления, идеально подходящие для приводов Era S



Era-P
Серия портативных передатчиков для управления до 6 групп автоматизации с отдельной клавишей активации климатических датчиков.

Era-P View
Версия с таймером и ЖК-дисплеем.



Era-W
Серия передатчиков с настенным креплением для управления до 6 групп автоматизации с отдельной клавишей активации климатических датчиков.



Era-MiniWay
Серия миниатюрных передатчиков для управления до 3 групп автоматизации в режиме Открыть-Стоп-Заккрыть.



Nemo, и датчик NiceWay Sensor
Датчики "Ветер-Солнце" и "Дождь-Ветер-Солнце" регулируемые, для наружной установки. Датчик "Освещение" и "Освещение-Температура" для использования в помещениях.



Mindy и TT2
Блоки управления для наружного, скрытого или сквозного монтажа.

Технические характеристики

| Код | E S 324 | E S 524 | E S 611 | E S 1011 |
|-------------------------------------|-----------|---------|---------|----------|
| Электрические характеристики | | | | |
| Питание (В/Гц) | 230/50 | | | |
| Потребление (А) | 0,38 | 0,54 | 0,40 | 0,54 |
| Мощность (Вт) | 85 | 120 | 90 | 120 |
| Рабочие характеристики | | | | |
| Крутящий момент (Нм) | 3 | 5 | 6 | 10 |
| Скорость (об/мин) | 24 | | 11 | |
| Грузоподъемность* | 6,5 | 11 | 12 | 18 |
| Количество оборотов до остановки | 35 | | | |
| Время работы (мин) | 4 | | | |
| Размерные характеристики | | | | |
| Длина (L) (мм) | 402 | | | |
| Размеры упаковки (мм) | 90x90x440 | | | |
| Вес нетто привода (кг) | 1 | | | |

* Значение, рассчитанное для вала диаметром 40 мм
Класс защиты IP44

Длина кабеля 2,5м
Трехжильный кабель

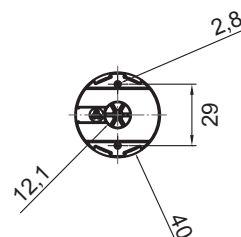
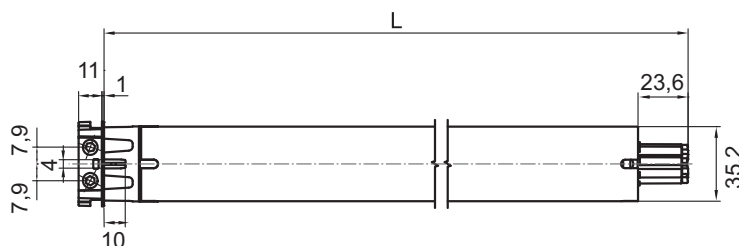

Nice Адаптеры

Для приводов серии Era размер S Ø 35 мм

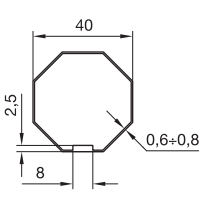
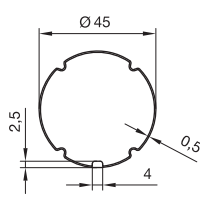
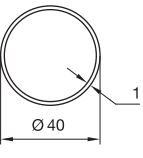
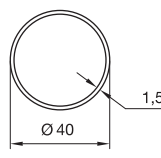
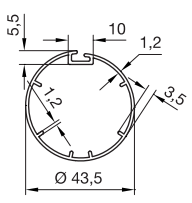
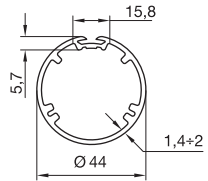
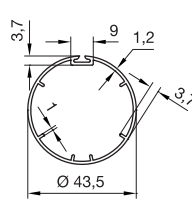
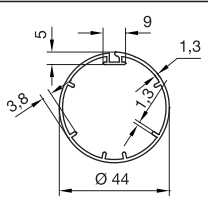
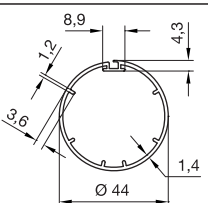
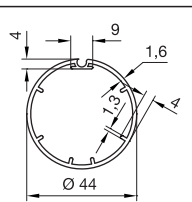
| | | | | | |
|------------------------|---|---|---|---|--|
| Тип используемого вала |  <p>Восьмигранный 40</p> |  <p>ZF45</p> |  <p>Круглый 40</p> |  <p>Круглый 40</p> |  <p>Круглый 43,5-A</p> |
| |  <p>Круглый 44 со специальным пазом</p> |  <p>Круглый 43,5-B</p> |  <p>Круглый 44-A</p> |  <p>Круглый 44-B</p> |  <p>Круглый 44-C</p> |
| Совместимые адаптеры | <p>503.04000</p> <p>Восьмигранный 40х(0,6+0,8) колесо + кольцо</p> | <p>503.24500</p> <p>ZF45 колесо + кольцо</p> | <p>503.24000</p> <p>Круглый 40х1 колесо + кольцо</p> | <p>513.24015</p> <p>Круглый 40х1,5 колесо + кольцо</p> | <p>513.24215</p> <p>Круглый 44 колесо + кольцо</p> |

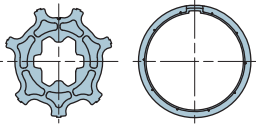
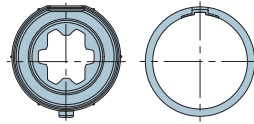
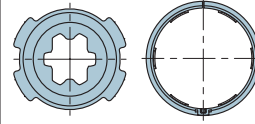
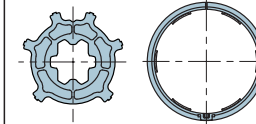
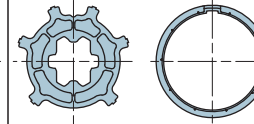
| | | | | |
|---|---|---|--|---|
|  |  |  |  |  |
| 503.24115 | 503.24315 | 513.24415 | 513.24515 | 503.24615 |
| Круглый 44x3,5 колесо + кольцо | Круглый с оребрением внутренний диаметр 37 колесо + кольцо | Круглый 44.5x1,5 колесо + зажимное кольцо | Круглый 45x4,5 колесо + зажимное кольцо | Арка 45x4 колесо + кольцо |

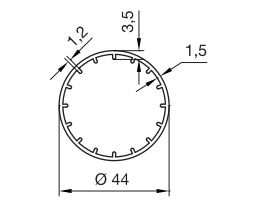
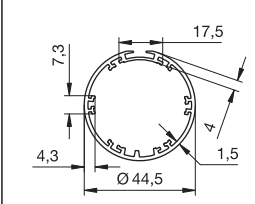
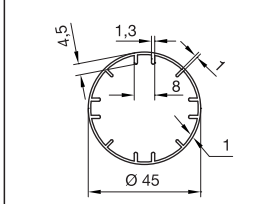
| | | | | |
|--|--|--|---|--|
|  |  |  |  |  |
| Круглый 44 | Круглый 44 | Круглый 44,5 | Круглый 45 | Круглый 45 |

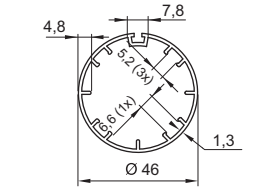
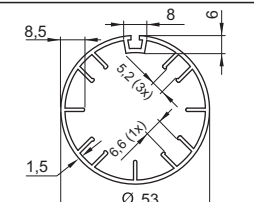
| |
|---|
|  |
| Круглый 46 |
|  |
| Круглый 53 |

Nice Адаптеры

Для приводов серии Era размер S Ø 35 мм

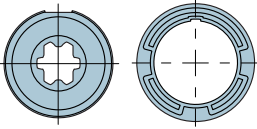
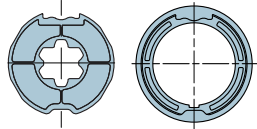
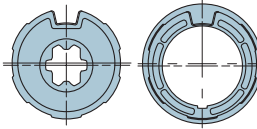
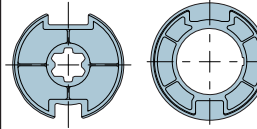
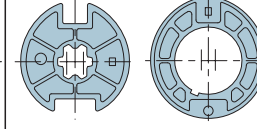
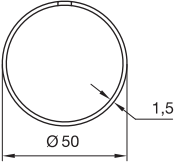
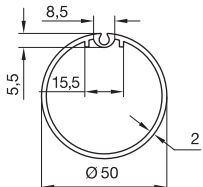
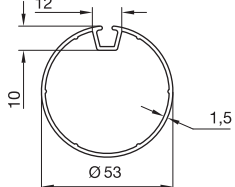
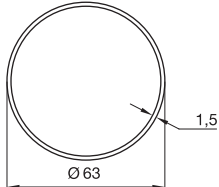
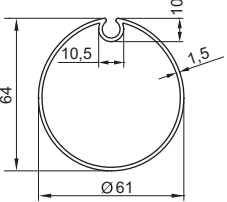
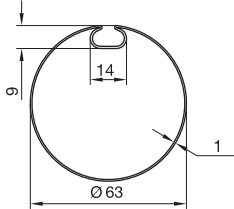
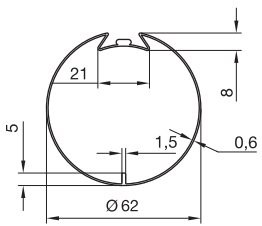
| | | | | | |
|------------------------|--|--|--|--|--|
| Совместимые адаптеры |  |  |  |  |  |
| | 503.25000 Круглый 50x1,5 колесо + кольцо | 503.15000 Арка 50x2 колесо + кольцо | 503.15300 Арка 53x1,5 колесо + кольцо | 503.26200 Круглый 63x1,5 (Welser) - 62x0,6 (Depart) колесо + кольцо | 503.26201 Круглый с пазом 61-64x1,5 колесо + кольцо |
| Тип используемого вала |  |  |  |  |  |
| | Круглый 50 | Круглый 50 со специальным пазом | Круглый 53 со специальным пазом | Круглый 63 | Овальный 61/64 |
| | | |  | | |
| | | | С пазом Welser 63 | | |
| | | |  | | |
| | | | Depart 62 | | |

Nice Крепления

Для приводов серии Era размер S Ø 35 мм

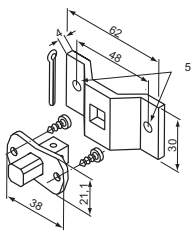

523.10012

Квадратный штифт 10мм + скоба

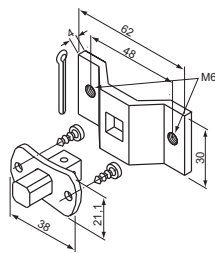

523.10012/M6

Квадратный штифт 10мм + скоба, с отверстиями М6

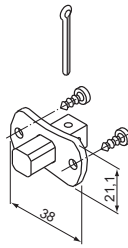

523.10013

Квадратный штифт 10мм

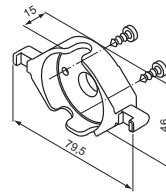

523.10014

Пластиковое крепление (используется также с 525.10050)

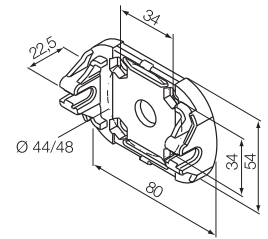

525.10052 макс.30Нм

Шпунтовое пластиковое крепление (использовать обязательно с 523.10014)

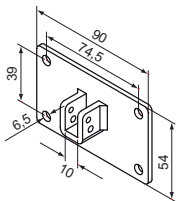

525.10074 макс. 30Нм

Фланец 90х54 с седловидной скобой для штифта 10мм

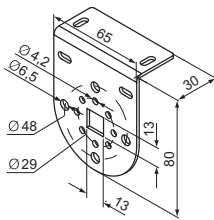

525.10075 макс. 30Нм

Белое крепление с 4 развальцованными отверстиями

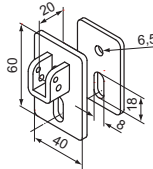

525.10087 макс. 30Нм

Крепление с седловидной скобой для квадратного штифта 10мм

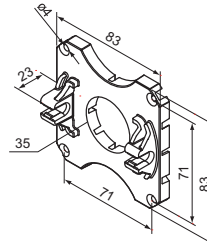

525.10088

Шпунтовое пластиковое крепление (использовать обязательно с 523.10014)

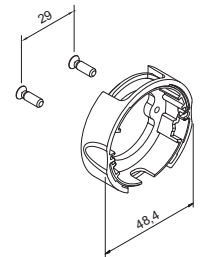

533.10010

Компактное крепление

Пластины для боковых крышек, (использовать обязательно с 525.10052)

| Код | Размер L | Размер T | Макс. крутящий момент |
|------------------|----------|----------|-----------------------|
| 525.10080 | 120 мм | 125 мм | 15 Нм |
| 525.10081 | 132 мм | 137 мм | 15 Нм |
| 525.10082 | 145 мм | 150 мм | 15 Нм |
| 525.10083 | 160 мм | 165 мм | 15 Нм |
| 525.10084 | 175 мм | 180 мм | 30 Нм |
| 525.10085 | 200 мм | 205 мм | 30 Нм |
| 525.10086 | 179 мм | 180 мм | 30 Нм |

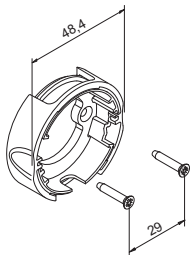

533.10011

Компактное крепление

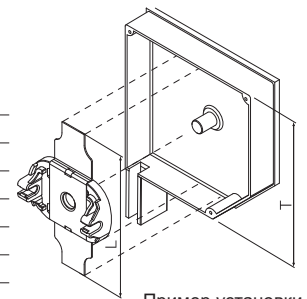

Пример установки

Для вертикальных маркиз

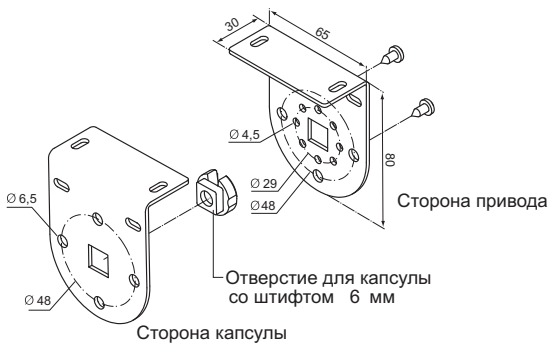

525.10070 макс. 30Нм

Комплект для вертикальных маркиз, белый цвет (использовать с 575.12040 или 575.12050)

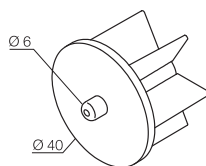

575.12040

Капсула со штифтом для вала 40 мм

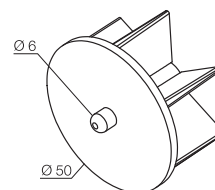

525.10050

Капсула со штифтом для вала 50 мм

Nice Era M



Роллеты

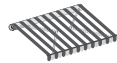

Маркизы с шарнирными плечами



Рулонные шторы



Маркизы с прямыми плечами



Маркизы для зимнего сада

Размер M Ø 45 мм
С механическими концевыми выключателями



Простой и практичный

Простая настройка крайнего верхнего и нижнего положения благодаря системе механических концевых выключателей.

Легкая установка благодаря компактному оголовку.

| Код | Описание | Шт./уп. | Сертификация |
|-----------------|----------------------------|---------|--------------|
| Е М 517 | 5 Нм, 17 об./мин., 9 кг* | 1 | |
| Е М 817 | 8 Нм, 17 об./мин., 15 кг* | 1 | |
| Е М 1517 | 15 Нм, 17 об./мин., 28 кг* | 1 | |
| Е М 3017 | 30 Нм, 17 об./мин., 56 кг* | 1 | |
| Е М 4012 | 40 Нм, 12 об./мин., 75 кг* | 1 | |
| Е М 5012 | 50 Нм, 12 об./мин., 95 кг* | 1 | |

* Допустимый вес полотна

Системы управления, идеально подходящие для приводов Era M



Era-P
Серия портативных передатчиков для управления до 6 групп автоматизации с отдельной клавишей активации климатических датчиков.

Era-P View
Версия с таймером и ЖК-дисплеем.



Era-W
Серия передатчиков с настенным креплением для управления до 6 групп автоматизации с отдельной клавишей активации климатических датчиков.



Era-MiniWay
Серия миниатюрных передатчиков для управления до 3 групп автоматизации в режиме Открыть-Стоп-Заккрыть.



Nemo, и датчик NiceWay Sensor
Датчики "Ветер-Солнце" и "Дождь-Ветер-Солнце" регулируемые, для наружной установки. Датчик "Освещение" и "Освещение-Температура" для использования в помещениях.



Mindy и TT2
Блоки управления для наружного, скрытого или сквозного монтажа.

Технические характеристики

| Код | E M 517 | E M 817 | E M 1517 | E M 3017 | E M 4012 | E M 5012 |
|-------------------------------------|-----------|---------|----------|-----------|----------|----------|
| Электрические характеристики | | | | | | |
| Питание (В/Гц) | 230/50 | | | | | |
| Потребление (А) | 0,33 | 0,55 | 0,75 | 1,10 | 1,10 | 1,10 |
| Мощность (Вт) | 75 | 120 | 170 | 250 | 245 | 250 |
| Рабочие характеристики | | | | | | |
| Крутящий момент (Нм) | 5 | 8 | 15 | 30 | 40 | 50 |
| Скорость (об/мин) | 17 | | | 12 | | |
| Грузоподъемность* | 9 | 15 | 28 | 56 | 75 | 95 |
| Количество оборотов до остановки | 27 | | | | | |
| Время работы (мин) | 4 | | | | | |
| Размерные характеристики | | | | | | |
| Длина (L) (мм) | 401 | | 426 | | 461 | |
| Вес нетто привода (кг) | 1,85 | | 2,15 | | 2,45 | |
| Размеры упаковки (мм) | 90x90x440 | | | 90x90x500 | | |

* Значение, рассчитанное для вала диаметром 60
Класс защиты IP44

Длина кабеля 2,5м

Четырехжильный кабель

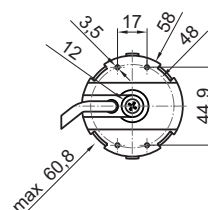
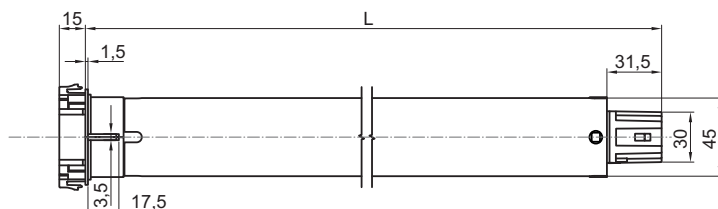

Nice

Era Zero M



Рулонные
шторы

Размер M Ø 45 мм

С механическими концевыми
выключателями



Надежный в любой ситуации:

выпускается в двух версиях: с крутящим моментом 4Нм и 8Нм

Самый бесшумный электропривод

Уровень шума снижен до 6дБ с сохранением всех стандартов, применяемых компанией Nice при производстве приводов.

Идеально подходит для использования, когда необходим минимальный уровень шума.

Оптимальное усилие и низкий уровень шума благодаря новой конструкции привода, запатентованному расположению деталей и использованию эксклюзивных материалов.

Компактный

Общая длина 441мм. Подходит для любых установок внутри помещения.

Простая установка

благодаря компактному оголовку и легкой настройке.

| Код | Описание | Шт./уп. | Сертификация |
|-----------|-------------------|---------|--------------|
| E Z M 425 | 4 Нм, 25 об./мин. | 1 | CE |
| E Z M 815 | 8 Нм, 15 об./мин. | 1 | CE |

Системы управления, идеально подходящие для приводов Era Zero M



Era-P
Серия портативных передатчиков для управления до 6 групп автоматизации с отдельной клавишей активации климатических датчиков.

Era-P View
Версия с таймером и ЖК-дисплеем.



Era-W
Серия передатчиков с настенным креплением для управления до 6 групп автоматизации с отдельной клавишей активации климатических датчиков.



Era-MiniWay
Серия миниатюрных передатчиков для управления до 3 групп автоматизации в режиме Открыть-Стоп-Закрыть.



Nemo, и датчик NiceWay Sensor
Датчики "Ветер-Солнце" и "Дождь-Ветер-Солнце" регулируемые, для наружной установки. Датчик "Освещение" и "Освещение-Температура" для использования в помещениях.



Mindy и TT2
Блоки управления для наружного, скрытого или сквозного монтажа.

Технические характеристики

| Код | E Z M 425 | E Z M 815 |
|-------------------------------------|-----------|-----------|
| Электрические характеристики | | |
| Питание (В/Гц) | 230/50 | |
| Потребление (А) | 0,57 | 0,60 |
| Мощность (Вт) | 120 | 122 |
| Рабочие характеристики | | |
| Крутящий момент (Нм) | 4 | 8 |
| Скорость (об/мин) | 25 | 15 |
| Количество оборотов до остановки | 27 | |
| Время работы (мин) | 4 | |
| Размерные характеристики | | |
| Длина (L) (мм) | 426 | |
| Вес нетто привода (кг) | 1,75 | |
| Размеры упаковки (мм) | 90x90x465 | |

Класс защиты IP44

Длина кабеля 2,5м
Четырехжильный кабель

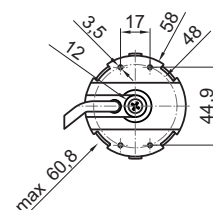
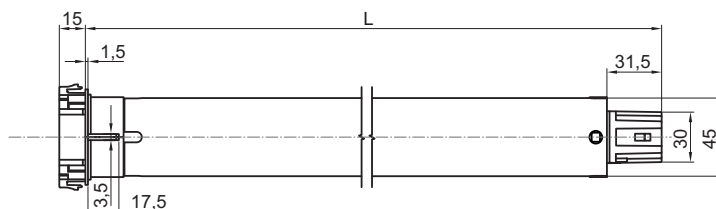

Nice

Era Star MA



Роллеты

Размер M Ø 45 мм

С электронными концевыми выключателями



Надежный в любой ситуации:

защищает роллету от повреждений в холодный период благодаря контролю и регулировке усилия, необходимого роллете в процессе осуществления маневра.

Совершенное и интуитивное программирование

Простая и удобная настройка концевых выключателей при помощи кнопки пульта или блока для программирования без необходимости вскрывать короб роллеты.

Три режима программирования с простой визуальной сигнализацией: автоматический, полуавтоматический и ручной. Максимальная точность крайних положений благодаря динамическому обновлению концевых выключателей (только для автоматического и полуавтоматического режима), что компенсирует возможное деформирование полотна, вызванное износом или перепадами температуры.

Идеальное движение даже при возникновении небольшого трения

Функция обнаружения препятствий защищает роллету от повреждения. При правильной настройке гарантирует защиту от поломки привода.

Максимальная точность

Технология с использованием энкодера гарантирует миллиметровую точность, надежность и сохранение заданных значений во времени.

Компактный

Общая длина 441мм у версий с крутящим моментом 5Нм и 8Нм; оголовок без выступов, что позволяет использовать привод для автоматизации даже самых узких роллет с небольшими коробами.

Несколько приводов можно подключить параллельно для управления из одной точки.

Низкое потребление в режиме ожидания.

| Код | Описание | Шт./уп. | Сертификация |
|----------------|----------------------------|---------|--------------|
| E Star MA 517 | 5 Нм, 17 об./мин., 9 кг* | 1 | CE |
| E Star MA 817 | 8 Нм, 17 об./мин., 15 кг* | 1 | CE |
| E Star MA 1517 | 15 Нм, 17 об./мин., 28 кг* | 1 | CE |
| E Star MA 3017 | 30 Нм, 17 об./мин., 56 кг* | 1 | CE |
| E Star MA 4012 | 40 Нм, 12 об./мин., 75 кг* | 1 | CE |
| E Star MA 5012 | 50 Нм, 12 об./мин., 95 кг* | 1 | CE |

* Допустимый вес полотна

Системы управления, идеально подходящие для приводов Era Star MA



New!

Era-P
Серия портативных передатчиков для управления до 6 групп автоматизации с отдельной клавишей активации климатических датчиков.

Era-P View
Версия с таймером и ЖК-дисплеем.



New!

Era-W
Серия передатчиков с настенным креплением для управления до 6 групп автоматизации с отдельной клавишей активации климатических датчиков.



New!

Era-MiniWay
Серия миниатюрных передатчиков для управления до 3 групп автоматизации в режиме Открыть-Стоп-Заккрыть.



Nemo, и датчик NiceWay Sensor
Датчики "Ветер-Солнце" и "Дождь-Ветер-Солнце" регулируемые, для наружной установки. Датчик "Освещение" и "Освещение-Температура" для использования в помещениях.



Mindy и TT2
Блоки управления для наружного, скрытого или сквозного монтажа.

Технические характеристики

| Код | E Star MA 517 | E Star MA 817 | E Star MA 1517 | E Star MA 3017 | E Star MA 4012 | E Star MA 5012 |
|-------------------------------------|---------------|---------------|----------------|----------------|----------------|----------------|
| Электрические характеристики | | | | | | |
| Питание (В/Гц) | 230/50 | | | | | |
| Потребление (А) | 0,33 | 0,55 | 0,75 | 1,10 | 1,10 | 1,10 |
| Мощность (Вт) | 75 | 120 | 170 | 250 | 245 | 250 |
| Потребление в режиме ожидания (А) | <0,5 | | | | | |
| Рабочие характеристики | | | | | | |
| Крутящий момент (Нм) | 5 | 8 | 15 | 30 | 40 | 50 |
| Скорость (об/мин) | 17 | | | 12 | | |
| Грузоподъемность* | 9 | 15 | 28 | 56 | 75 | 95 |
| Количество оборотов до остановки | >100 | | | | | |
| Время работы (мин) | 4 | | | | | |
| Размерные характеристики | | | | | | |
| Длина (L) (мм) | 426 | | 451 | | 486 | |
| Вес нетто привода (кг) | 2,15 | | 2,45 | | 2,65 | |
| Размеры упаковки (мм) | 90x90x465 | | 90x90x500 | | 90x90x530 | |

* Значение, рассчитанное для вала диаметром 60 мм
Класс защиты IP44

Длина кабеля 2,5м

Четырехжильный кабель



Коричневый
Синий
Черный
Желтый/Зеленый

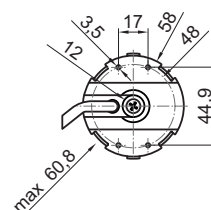
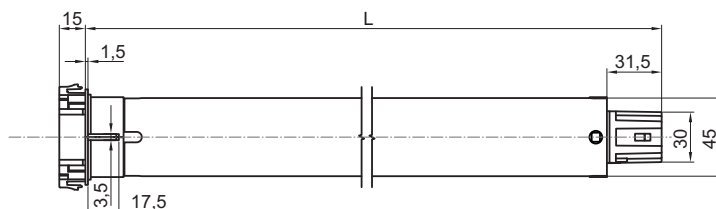

Nice

Era Star MT



Размер M Ø 45 мм
С электронными концевыми выключателями



Эксклюзивные функции

RDC: система уменьшения крутящего момента мягко блокирует движение привода без передачи нагрузок на полотно при достижении крайнего закрытого положения.

FRT: подтягивает полотно обратно на программируемую величину после того, как маркиза достигла полного открытия, устраняя неэстетичные провисания.

FTC: специально для автоматизации маркиз, оснащенных блокирующим механизмом с автоматической или ручной сцепкой, например пергольных маркиз или маркиз для зимнего сада.

FTA: специально для автоматизации маркиз, оснащенных блокирующим механизмом с ручной сцепкой. Гарантирует надлежащее натяжение полотна в одной или нескольких точках, где расположен механизм ручной блокировки.

Совершенное и интуитивное программирование

Режимы программирования с простой визуальной сигнализацией: ручной и полуавтоматический. Легкое программирование благодаря наличию обратной связи с маркизой.

Несколько приводов можно подключить параллельно для управления из одной точки.

Низкое потребление в режиме ожидания.

| Код | Описание | Шт./уп. | Сертификация |
|----------------|--------------------|---------|--------------|
| E Star MT 817 | 8 Нм, 17 об./мин. | 1 | CE |
| E Star MT 1517 | 15 Нм, 17 об./мин. | 1 | CE |
| E Star MT 3017 | 30 Нм, 17 об./мин. | 1 | CE |
| E Star MT 4012 | 40 Нм, 12 об./мин. | 1 | CE |
| E Star MT 5012 | 50 Нм, 12 об./мин. | 1 | CE |

Системы управления, идеально подходящие для приводов Era Star MT



Era-P
Серия портативных передатчиков для управления до 6 групп автоматизации с отдельной клавишей активации климатических датчиков.

Era-P View
Версия с таймером и ЖК-дисплеем.



Era-W
Серия передатчиков с настенным креплением для управления до 6 групп автоматизации с отдельной клавишей активации климатических датчиков.



Era-MiniWay
Серия миниатюрных передатчиков для управления до 3 групп автоматизации в режиме Открыть-Стоп-Заккрыть.



Nemo, и датчик NiceWay Sensor
Датчики "Ветер-Солнце" и "Дождь-Ветер-Солнце" регулируемые, для наружной установки. Датчик "Освещение" и "Освещение-Температура" для использования в помещениях.



Mindy и TT2
Блоки управления для наружного, скрытого или сквозного монтажа.

Технические характеристики

| Код | E Star MT 817 | E Star MT 1517 | E Star MT 3017 | E Star MT 4012 | E Star MT 5012 |
|-------------------------------------|---------------|----------------|----------------|----------------|----------------|
| Электрические характеристики | | | | | |
| Питание (В/Гц) | 230/50 | | | | |
| Потребление (А) | 0,55 | 0,75 | 1,10 | 1,10 | 1,10 |
| Потребление в режиме ожидания (А) | <0,5 | | | | |
| Мощность (Вт) | 120 | 170 | 250 | 245 | 250 |
| Рабочие характеристики | | | | | |
| Крутящий момент (Нм) | 8 | 15 | 30 | 40 | 50 |
| Скорость (об/мин) | 17 | | | 12 | |
| Количество оборотов до остановки | >100 | | | | |
| Время работы (мин) | 4 | | | | |
| Размерные характеристики | | | | | |
| Длина (L) (мм) | 426 | 451 | 486 | | |
| Вес нетто привода (кг) | 2,15 | 2,45 | 2,65 | | |
| Размеры упаковки (мм) | 90x90x465 | 90x90x500 | 90x90x530 | | |

Класс защиты IP44

Длина кабеля 2,5м

Четырехжильный кабель



Коричневый
Синий
Черный
Желтый/Зеленый

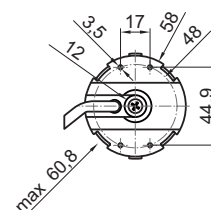
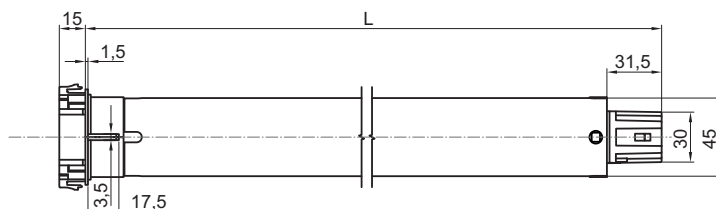

Nice

Era Star MP



Роллеты

Размер M Ø 45 мм

С электронными концевыми выключателями



Электроприводы для роллетных систем, оборудованных блокирующими ригелями и стопорами.

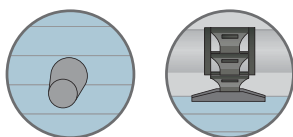

Без необходимости программирования благодаря технологии Plug-and-Play с автоматическим запоминанием крайних положений и их динамическим обновлением по прошествию времени: максимально удобная установка и обслуживание.

Несколько приводов можно подключить параллельно для управления из одной точки.

Бесшумный и долговечный благодаря технологии с использованием энкодера, концевые выключатели настраиваются автоматически, без давления на ригели и стопоры, обеспечивая при этом длительный срок службы роллеты и бесшумную работу.

Идеальное движение даже при возникновении трения

Контроль усилия электропривода в процессе осуществления маневра и корректировка чувствительности в соответствии с климатическими и окружающими условиями обеспечивают максимальный комфорт использования и продлевают срок службы электропривода.

Компактный

Общая длина 441мм у версий с крутящим моментом 5Нм и 8Нм; оголовок без выступов, что позволяет использовать привод для автоматизации даже самых узких роллет с небольшими коробами.

Низкое потребление в режиме ожидания.

| Код | Описание | Шт./уп. | Сертификация |
|-----------------------|----------------------------|---------|--------------|
| E Star MP 517 | 5 Нм, 17 об./мин., 9 кг* | 1 | CE |
| E Star MP 817 | 8 Нм, 17 об./мин., 15 кг* | 1 | CE |
| E Star MP 1517 | 15 Нм, 17 об./мин., 28 кг* | 1 | CE |
| E Star MP 3017 | 30 Нм, 17 об./мин., 56 кг* | 1 | CE |

* Допустимый вес полотна

Системы управления, идеально подходящие для приводов Era Star MP



New!

Era-P
Серия портативных передатчиков для управления до 6 групп автоматизации с отдельной клавишей активации климатических датчиков.

Era-P View
Версия с таймером и ЖК-дисплеем.



New!

Era-W
Серия передатчиков с настенным креплением для управления до 6 групп автоматизации с отдельной клавишей активации климатических датчиков.



New!

Era-MiniWay
Серия миниатюрных передатчиков для управления до 3 групп автоматизации в режиме Открыть-Стоп-Закрыть.



Nemo, и датчик NiceWay Sensor
Датчики "Ветер-Солнце" и "Дождь-Ветер-Солнце" регулируемые, для наружной установки. Датчик "Освещение" и "Освещение-Температура" для использования в помещениях.



Mindy и TT2
Блоки управления для наружного, скрытого или сквозного монтажа.

Технические характеристики

| Код | E Star MP 517 | E Star MP 817 | E Star MP 1517 | E Star MP 3017 |
|-------------------------------------|---------------|---------------|----------------|----------------|
| Электрические характеристики | | | | |
| Питание (В/Гц) | 230/50 | | | |
| Потребление (А) | 0,33 | 0,55 | 0,75 | 1,10 |
| Потребление в режиме ожидания (А) | <0,5 | | | |
| Мощность (Вт) | 75 | 120 | 170 | 250 |
| Рабочие характеристики | | | | |
| Крутящий момент (Нм) | 5 | 8 | 15 | 30 |
| Грузоподъемность* | 9 | 15 | 28 | 56 |
| Скорость (об/мин) | 17 | | | |
| Количество оборотов до остановки | >100 | | | |
| Время работы (мин) | 4 | | | |
| Размерные характеристики | | | | |
| Длина (L) (мм) | 426 | | 451 | 486 |
| Вес нетто привода (кг) | 2,15 | | 2,45 | 2,65 |
| Размеры упаковки (мм) | 90x90x465 | | 90x90x500 | 90x90x530 |

* Значение, рассчитанное для вала диаметром 60 мм
Класс защиты IP44

Длина кабеля 2,5м

Четырехжильный кабель



Коричневый
Синий
Черный
Желтый/Зеленый

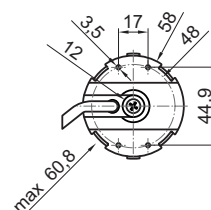
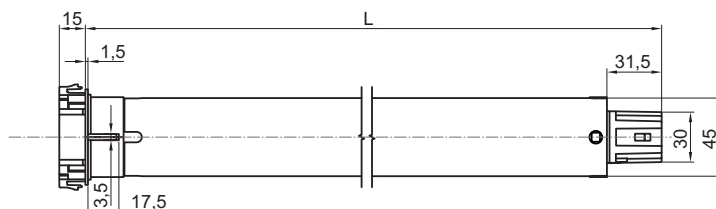

Nice

Era Fit MP



Роллеты

Размер M Ø 45 мм

С электронными концевыми выключателями и встроенным радиоприемником



Электроприводы для роллетных систем, оборудованных блокирующими ригелями и стопорами.

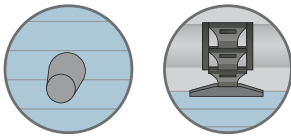

Эксклюзивная функция Nice Smart-Мемо:

На этапе программирования привод определяет любой передатчик Nice как "тестирующий" без необходимости осуществления процедуры его программирования. Для удаления передатчика из памяти достаточно отключить питание электропривода.

Бесшумный и долговечный

благодаря технологии с использованием энкодера, концевые выключатели настраиваются автоматически, без давления на ригели и стопоры, обеспечивая при этом длительный срок службы роллеты и бесшумную работу.

Идеальное движение даже при возникновении трения

Контроль усилия электропривода в процессе осуществления маневра и корректировка чувствительности в соответствии с климатическими и окружающими условиями обеспечивают максимальный комфорт использования и продлевают срок службы электропривода.

Компактный

Общая длина 441мм у версий с крутящим моментом 5Нм и 8Нм; оголовок без выступов, что позволяет использовать привод для автоматизации даже самых узких роллет с небольшими коробами.

Низкое потребление в режиме ожидания.

| Код | Описание | Шт./уп. | Сертификация |
|---------------|----------------------------|---------|--------------|
| E Fit MP 517 | 5 Нм, 17 об./мин., 9 кг* | 1 | CE |
| E Fit MP 817 | 8 Нм, 17 об./мин., 15 кг* | 1 | CE |
| E Fit MP 1517 | 15 Нм, 17 об./мин., 28 кг* | 1 | CE |
| E Fit MP 3017 | 30 Нм, 17 об./мин., 56 кг* | 1 | CE |

* Допустимый вес полотна

Системы управления, идеально подходящие для приводов Era Fit MP



Era-P
Серия портативных передатчиков для управления до 6 групп автоматизации с отдельной клавишей активации климатических датчиков.

Era-P View
Версия с таймером и ЖК-дисплеем.



Era-W
Серия передатчиков с настенным креплением для управления до 6 групп автоматизации с отдельной клавишей активации климатических датчиков.



Era-MiniWay
Серия миниатюрных передатчиков для управления до 3 групп автоматизации в режиме Открыть-Стоп-Заккрыть.



Nemo, и датчик NiceWay Sensor
Датчики "Ветер-Солнце" и "Дождь-Ветер-Солнце" регулируемые, для наружной установки. Датчик "Освещение" и "Освещение-Температура" для использования в помещениях.

Технические характеристики

| Код | E Fit MP 517 | E Fit MP 817 | E Fit MP 1517 | E Fit MP 3017 |
|-------------------------------------|--------------|--------------|---------------|---------------|
| Электрические характеристики | | | | |
| Питание (В/Гц) | 230/50 | | | |
| Потребление (А) | 0,33 | 0,55 | 0,75 | 1,10 |
| Потребление в режиме ожидания (А) | <0,5 | | | |
| Мощность (Вт) | 75 | 120 | 170 | 250 |
| Рабочие характеристики | | | | |
| Крутящий момент (Нм) | 5 | 8 | 15 | 30 |
| Грузоподъемность* | 9 | 15 | 28 | 56 |
| Скорость (об/мин) | 17 | | | |
| Количество оборотов до остановки | >100 | | | |
| Время работы (мин) | 4 | | | |
| Размерные характеристики | | | | |
| Длина (L) (мм) | 426 | | 451 | 486 |
| Вес нетто привода (кг) | 2,15 | | 2,45 | 2,65 |
| Размеры упаковки (мм) | 90x90x465 | | 90x90x500 | 90x90x530 |

* Значение, рассчитанное для вала диаметром 60 мм
Класс защиты IP44

Длина кабеля 2,5м
Трехжильный кабель

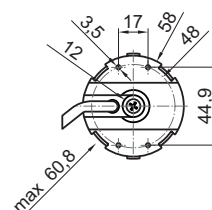
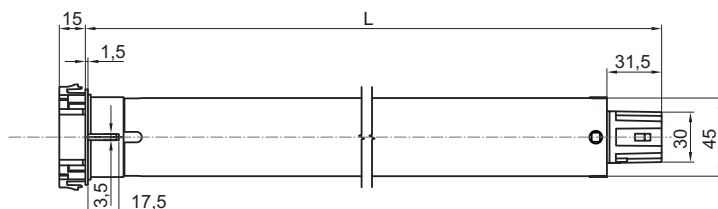

Nice

Era Mat MA



Роллеты

Размер M Ø 45 мм

С электронными концевыми выключателями, встроенным радиоприемником и технологией TTBus



Надежный в любой ситуации:

защищает роллету от повреждений в холодный период благодаря контролю и регулировке усилия, необходимого роллете в процессе осуществления маневра.

Совершенное и интуитивное программирование

Простая и удобная настройка концевых выключателей при помощи кнопки пульта или блока для программирования без необходимости вскрывать короб роллеты.

Три режима программирования с простой визуальной сигнализацией: автоматический, полуавтоматический и ручной. Максимальная точность крайних положений благодаря динамическому обновлению концевых выключателей (только для автоматического и полуавтоматического режима), что компенсирует возможное деформирование полотна, вызванное износом или перепадами температуры.

Идеальное движение даже при возникновении небольшого трения

Функция обнаружения препятствий защищает роллету от повреждения. При правильной настройке гарантирует защиту от поломки привода.

Максимальная точность

Технология с использованием энкодера гарантирует миллиметровую точность, надежность и сохранение заданных значений во времени.

Несколько приводов можно подключить параллельно для управления из одной точки.

Возможно настроить несколько промежуточных положений роллеты.

Подключение климатических датчиков: при помощи кабеля без использования внешних блоков управления, или по радиоканалу с простым и понятным программированием.

Компактный

Общая длина 441мм у версий с крутящим моментом 5Нм и 8Нм; оголовок без выступов, что позволяет использовать привод для автоматизации даже самых узких роллет с небольшими коробами.

Низкое потребление в режиме ожидания.

| Код | Описание | Шт./уп. | Сертификация |
|---------------|----------------------------|---------|--------------|
| E Mat MA 517 | 5 Нм, 17 об./мин., 9 кг* | 1 | CE |
| E Mat MA 817 | 8 Нм, 17 об./мин., 15 кг* | 1 | CE |
| E Mat MA 1517 | 15 Нм, 17 об./мин., 28 кг* | 1 | CE |
| E Mat MA 3017 | 30 Нм, 17 об./мин., 56 кг* | 1 | CE |
| E Mat MA 4012 | 40 Нм, 12 об./мин., 75 кг* | 1 | CE |
| E Mat MA 5012 | 50 Нм, 12 об./мин., 95 кг* | 1 | CE |

* Допустимый вес полотна

Системы управления, идеально подходящие для приводов Era Mat MA



Era-P

Серия портативных передатчиков для управления до 6 групп автоматизации с отдельной клавишей активации климатических датчиков.

Era-P View

Версия с таймером и ЖК-дисплеем.

Era-W

Серия передатчиков с настенным креплением для управления до 6 групп автоматизации с отдельной клавишей активации климатических датчиков.

Era-MiniWay

Серия миниатюрных передатчиков для управления до 3 групп автоматизации в режиме Открыть-Стоп-Закрыть.

Nemo, и датчик NiceWay Sensor

Датчики "Ветер-Солнце" и "Дождь-Ветер-Солнце" регулируемые, для наружной установки. Датчик "Освещение" и "Освещение-Температура" для использования в помещениях.

TT6

Новый внешний блок для управления до 12 приводов, с технологией TTBus. Приемник с динамическим кодом, 433,92МГц.

Технические характеристики

| Код | E Mat MA 517 | E Mat MA 817 | E Mat MA 1517 | E Mat MA 3017 | E Mat MA 4012 | E Mat MA 5012 |
|-------------------------------------|--------------|--------------|---------------|---------------|---------------|---------------|
| Электрические характеристики | | | | | | |
| Питание (В/Гц) | 230/50 | | | | | |
| Потребление (А) | 0,33 | 0,55 | 0,75 | 1,10 | 1,10 | 1,10 |
| Мощность (Вт) | 75 | 120 | 170 | 250 | 245 | 250 |
| Потребление в режиме ожидания (А) | <0,5 | | | | | |
| Рабочие характеристики | | | | | | |
| Крутящий момент (Нм) | 5 | 8 | 15 | 30 | 40 | 50 |
| Скорость (об/мин) | 17 | | | 12 | | |
| Грузоподъемность* | 9 | 15 | 28 | 56 | 75 | 95 |
| Количество оборотов до остановки | >100 | | | | | |
| Время работы (мин) | 4 | | | | | |
| Размерные характеристики | | | | | | |
| Длина (L) (мм) | 426 | | 451 | | 486 | |
| Вес нетто привода (кг) | 2,15 | | 2,45 | | 2,65 | |
| Размеры упаковки (мм) | 90x90x465 | | 90x90x500 | | 90x90x530 | |

* Значение, рассчитанное для вала диаметром 60 мм
Класс защиты IP44

Длина кабеля 2,5м

Шестижильный кабель

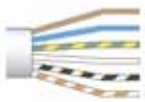

Коричневый
Синий
Желтый/Зеленый
Белый
Белый/Черный
Белый/Оранжевый

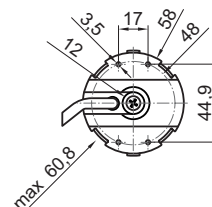
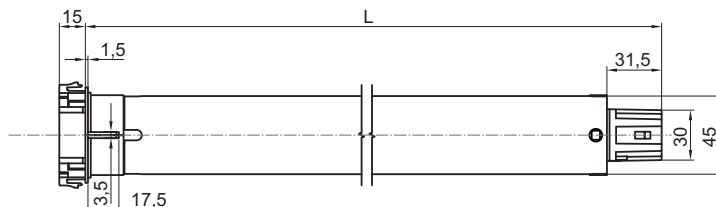

Nice

Era Mat MT



Маркизы с шарнирными плечами



Рулонные шторы



Маркизы с прямыми плечами



Маркизы для зимнего сада

Размер M Ø 45 мм

С электронными концевыми выключателями, встроенным радиоприемником и технологией TTBus



Эксклюзивные функции

RDC: система уменьшения крутящего момента мягко блокирует движение привода без передачи нагрузок на полотно при достижении крайнего закрытого положения.

FRT: подтягивает полотно обратно на программируемую величину после того, как маркиза достигла полного открытия, устраняя неэстетичные провисания.

FTC: специально для автоматизации маркиз, оснащенных блокирующим механизмом с автоматической или ручной сцепкой, например пергольных маркиз или маркиз для зимнего сада.

FTA: специально для автоматизации маркиз, оснащенных блокирующим механизмом с ручной сцепкой. Гарантирует надлежащее натяжение полотна в одной или нескольких точках, где расположен механизм ручной блокировки.

Совершенное и интуитивное программирование

Концевые выключатели настраиваются при помощи кнопки пульта, настенного выключателя или устройств ТТ1, ТТР и O-View ТТ. Легкое программирование благодаря наличию обратной связи с маркизой.

Три режима программирования, с визуальной сигнализацией: ручной, полуавтоматический и автоматический.

Блокировка памяти для защиты от случайного программирования.

Настройка нескольких промежуточных уровней открытия.

Подключение климатических датчиков

как проводных без внешнего блока управления, так и беспроводных, с подключением по радио каналу и простым интуитивным программированием.

Максимальная точность: технология с использованием энкодера гарантирует миллиметровую точность, надежность, сохранение заданных значений во времени.

Низкое потребление в режиме ожидания.

| Код | Описание | Шт./уп. | Сертификация |
|---------------|--------------------|---------|--------------|
| E Mat MT 817 | 8 Нм, 17 об./мин. | 1 | CE |
| E Mat MT 1517 | 15 Нм, 17 об./мин. | 1 | CE |
| E Mat MT 3017 | 30 Нм, 17 об./мин. | 1 | CE |
| E Mat MT 4012 | 40 Нм, 12 об./мин. | 1 | CE |
| E Mat MT 5012 | 50 Нм, 12 об./мин. | 1 | CE |

Системы управления, идеально подходящие для приводов Era Mat MT



Era-P
Серия портативных передатчиков для управления до 6 групп автоматизации с отдельной клавишей активации климатических датчиков.

Era-P View
Версия с таймером и ЖК-дисплеем.



Era-W
Серия передатчиков с настенным креплением для управления до 6 групп автоматизации с отдельной клавишей активации климатических датчиков.



Era-MiniWay
Серия миниатюрных передатчиков для управления до 3 групп автоматизации в режиме Открыть-Стоп-Заккрыть.



Nemo, и датчик NiceWay Sensor
Датчики "Ветер-Солнце" и "Дождь-Ветер-Солнце" регулируемые, для наружной установки. Датчик "Освещение" и "Освещение-Температура" для использования в помещениях.



TT6
Новый внешний блок для управления до 12 приводов, с технологией TTBus. Приемник с динамическим кодом, 433,92МГц.

Технические характеристики

| Код | E Mat MT 817 | E Mat MT 1517 | E Mat MT 3017 | E Mat MT 4012 | E Mat MT 5012 |
|-------------------------------------|--------------|---------------|---------------|---------------|---------------|
| Электрические характеристики | | | | | |
| Питание (В/Гц) | 230/50 | | | | |
| Потребление (А) | 0,55 | 0,75 | 1,10 | 1,10 | 1,10 |
| Мощность (Вт) | 120 | 170 | 250 | 245 | 250 |
| Потребление в режиме ожидания (А) | <0,5 | | | | |
| Рабочие характеристики | | | | | |
| Крутящий момент (Нм) | 8 | 15 | 30 | 40 | 50 |
| Скорость (об/мин) | 17 | | | 12 | |
| Количество оборотов до остановки | >100 | | | | |
| Время работы (мин) | 4 | | | | |
| Размерные характеристики | | | | | |
| Длина (L) (мм) | 426 | 451 | 486 | | |
| Вес нетто привода (кг) | 2,15 | 2,45 | 2,65 | | |
| Размеры упаковки (мм) | 90x90x465 | 90x90x500 | 90x90x530 | | |

Класс защиты IP44

Длина кабеля 2,5м
Шестижильный кабель



Коричневый
Синий
Желтый/Зеленый
Белый
Белый/Черный
Белый/Оранжевый

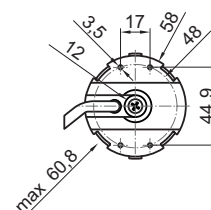
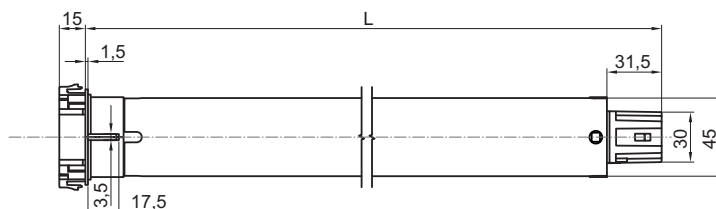

Nice

Era Mat MVS



Рулонные
шторы



Проекционные
экраны

Размер M Ø 45 мм

С электронными концевыми выключателями, встроенным радиоприемником и технологией TTBus



Несколько приводов можно синхронизировать для создания проекционных экранов различного формата.

Совершенное и интуитивное программирование

Концевые выключатели настраиваются при помощи кнопки пульта, настенного выключателя или устройств ТТ1, ТТР и O-View ТТ. Легкое программирование благодаря наличию обратной связи с маркизой.

Подключение климатических датчиков как проводных без внешнего блока управления, так и беспроводных, с подключением по радио каналу и простым интуитивным программированием.

Максимальная точность: технология с использованием энкодера гарантирует миллиметровую точность, надежность, сохранение заданных значений во времени.

Настройка нескольких промежуточных уровней открытия.

Низкое потребление в режиме ожидания.

| Код | Описание | Шт./уп. | Сертификация |
|----------------|--------------------|---------|--------------|
| E Mat MVS 426 | 4 Нм, 26 об./мин. | 1 | CE |
| E Mat MVS 1026 | 10 Нм, 26 об./мин. | 1 | CE |
| E Mat MVS 817 | 8 Нм, 17 об./мин. | 1 | CE |
| E Mat MVS 1517 | 15 Нм, 17 об./мин. | 1 | CE |

Системы управления, идеально подходящие для приводов Era Mat MVS



Era-P
Серия портативных передатчиков для управления до 6 групп автоматизации с отдельной клавишей активации климатических датчиков.

Era-P View
Версия с таймером и ЖК-дисплеем.



Era-W
Серия передатчиков с настенным креплением для управления до 6 групп автоматизации с отдельной клавишей активации климатических датчиков.



Era-MiniWay
Серия миниатюрных передатчиков для управления до 3 групп автоматизации в режиме Открыть-Стоп-Закрыть.



Nemo, и датчик NiceWay Sensor
Датчики "Ветер-Солнце" и "Дождь-Ветер-Солнце" регулируемые, для наружной установки. Датчик "Освещение" и "Освещение-Температура" для использования в помещениях.



TT6
Новый внешний блок для управления до 12 приводов, с технологией TTBus. Приемник с динамическим кодом, 433,92МГц.

Технические характеристики

| Код | E Mat MVS 426 | E Mat MVS 1026 | E Mat MVS 817 | E Mat MVS 1517 |
|-------------------------------------|---------------|----------------|---------------|----------------|
| Электрические характеристики | | | | |
| Питание (В/Гц) | 230/50 | | | |
| Потребление (А) | 0,50 | 0,78 | 0,55 | 0,75 |
| Мощность (Вт) | 108 | 150 | 120 | 170 |
| Потребление в режиме ожидания (А) | <0,5 | | | |
| Рабочие характеристики | | | | |
| Крутящий момент (Нм) | 4 | 10 | 8 | 15 |
| Скорость (об/мин) | 26 | | 17 | |
| Количество оборотов до остановки | >100 | | | |
| Время работы (мин) | 4 | | | |
| Размерные характеристики | | | | |
| Длина (L) (мм) | 426 | 451 | 426 | 451 |
| Вес нетто привода (кг) | 1,85 | 1,95 | 2,15 | 2,45 |
| Размеры упаковки (мм) | 90x90x465 | 90x90x500 | 90x90x465 | 90x90x500 |

Класс защиты IP44

Длина кабеля 2,5м
Шестижильный кабель



Коричневый
Синий
Желтый/Зеленый
Белый
Белый/Черный
Белый/Оранжевый

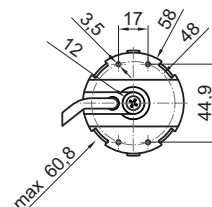
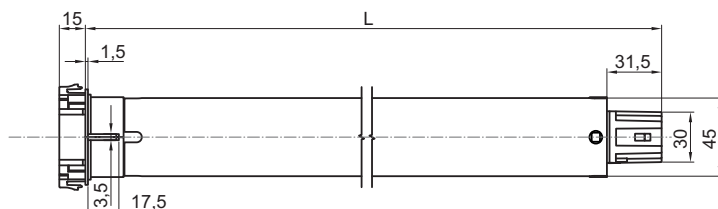

Nice

Era Zero MVS



Рулонные шторы



Проекционные экраны

Размер M Ø 45 мм

С электронными концевыми выключателями, встроенным радиоприемником и технологией TTBus



Надежный в любой ситуации:
выпускается в версиях с крутящим моментом 4Нм и 8Нм

Самый бесшумный электропривод
Уровень шума снижен до 6дБ с сохранением всех стандартов, применяемых компанией Nice при производстве приводов.

Идеально подходит для использования, когда необходим минимальный уровень шума.

Оптимальное усилие и низкий уровень шума
благодаря новой конструкции привода, запатентованному расположению деталей и использованию эксклюзивных материалов.

Максимальная точность: технология с использованием энкодера гарантирует миллиметровую точность, надежность, сохранение заданных значений во времени.

Совершенное и интуитивное программирование

Концевые выключатели настраиваются при помощи кнопки пульта, настенного выключателя или устройств ТТ1, ТТР и O-View ТТ.

Подключение климатических датчиков
как проводных без внешнего блока управления, так и беспроводных, с подключением по радио каналу и простым интуитивным программированием.

Компактный

Общая длина 441мм. Подходит для любых установок внутри помещения.

Несколько приводов можно синхронизировать для создания проекционных экранов различного формата.

Простая установка

благодаря компактному оголовку и легкой настройке.

Низкое потребление в режиме ожидания.

| Код | Описание | Шт./уп. | Сертификация |
|-------------|-------------------|---------|--------------|
| E Z MVS 425 | 4 Нм, 25 об./мин. | 1 | CE |
| E Z MVS 815 | 8 Нм, 15 об./мин. | 1 | CE |

Системы управления, идеально подходящие для приводов Era Zero MVS



Era-P
Серия портативных передатчиков для управления до 6 групп автоматизации с отдельной клавишей активации климатических датчиков.

Era-P View
Версия с таймером и ЖК-дисплеем.



Era-W
Серия передатчиков с настенным креплением для управления до 6 групп автоматизации с отдельной клавишей активации климатических датчиков.



Era-MiniWay
Серия миниатюрных передатчиков для управления до 3 групп автоматизации в режиме Открыть-Стоп-Закрыть.



Nemo, и датчик NiceWay Sensor
Датчики "Ветер-Солнце" и "Дождь-Ветер-Солнце" регулируемые, для наружной установки. Датчик "Освещение" и "Освещение-Температура" для использования в помещениях.



TT6
Новый внешний блок для управления до 12 приводов, с технологией TTBus. Приемник с динамическим кодом, 433,92МГц.

Технические характеристики

| Код | E Z MVS 425 | E Z MVS 815 |
|-------------------------------------|-------------|-------------|
| Электрические характеристики | | |
| Питание (В/Гц) | 230/50 | |
| Потребление (А) | 0,57 | 0,60 |
| Мощность (Вт) | 120 | 122 |
| Потребление в режиме ожидания (А) | <0,5 | |
| Рабочие характеристики | | |
| Крутящий момент (Нм) | 4 | 8 |
| Скорость (об/мин) | 25 | 15 |
| Количество оборотов до остановки | >100 | |
| Время работы (мин) | 4 | |
| Размерные характеристики | | |
| Длина (L) (мм) | 451 | |
| Вес нетто привода (кг) | 2,50 | |
| Размеры упаковки (мм) | 90x90x500 | |

Класс защиты IP44

Длина кабеля 2,5м
Шестижильный кабель



Коричневый
Синий
Желтый/Зеленый
Белый
Белый/Черный
Белый/Оранжевый

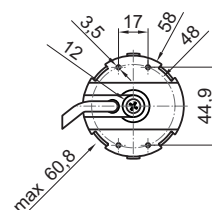
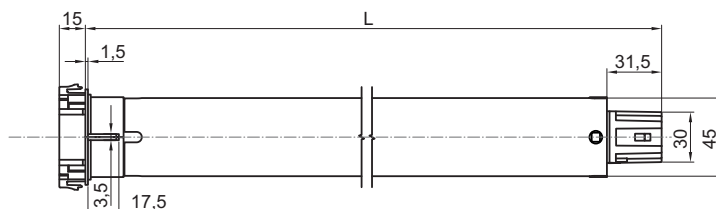

Nice

Era MH

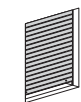

Роллеты

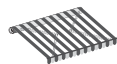

Маркизы с шарнирными плечами



Рулонные шторы



Маркизы с прямыми плечами



Маркизы для зимнего сада

Размер M Ø 45 мм

С механическими концевыми выключателями и системой аварийного ручного управления



Простой и практичный

Простая настройка крайнего верхнего и нижнего положения благодаря системе механических концевых выключателей.

Благодаря специально предусмотренным для установки отверстиям, оголовок привода можно закрепить непосредственно на крышке короба, без использования дополнительных креплений

Компактный, прочный и тихий

Компактный оголовок привода (диаметр 85мм), что позволяет использовать его даже в самых маленьких коробах.

Оголовок привода изготовлен из цинкового сплава.

| Код | Описание | Шт./уп. | Сертификация |
|------------------|----------------------------|---------|--------------|
| E MH 1517 | 15 Нм, 17 об./мин., 28 кг* | 1 | CE |
| E MH 3017 | 30 Нм, 17 об./мин., 56 кг* | 1 | CE |
| E MH 4012 | 40 Нм, 12 об./мин., 75 кг* | 1 | CE |
| E MH 5012 | 50 Нм, 12 об./мин., 95 кг* | 1 | CE |

* Допустимый вес полотна

Системы управления, идеально подходящие для приводов Era MН



Era-P
Серия портативных передатчиков для управления до 6 групп автоматизации с отдельной клавишей активации климатических датчиков.

Era-P View
Версия с таймером и ЖК-дисплеем.



Era-W
Серия передатчиков с настенным креплением для управления до 6 групп автоматизации с отдельной клавишей активации климатических датчиков.



Era-MiniWay
Серия миниатюрных передатчиков для управления до 3 групп автоматизации в режиме Открыть-Стоп-Заккрыть.



Nemo, и датчик NiceWay Sensor
Датчики "Ветер-Солнце" и "Дождь-Ветер-Солнце" регулируемые, для наружной установки. Датчик "Освещение" и "Освещение-Температура" для использования в помещениях.



Mindy и TT2
Блоки управления для наружного, скрытого или сквозного монтажа.

Технические характеристики

| Код | E MН 1517 | E MН 3017 | E MН 4012 | E MН 5012 |
|-------------------------------------|-------------|-----------|-----------|-----------|
| Электрические характеристики | | | | |
| Питание (В/Гц) | 230/50 | | | |
| Потребление (А) | 0,75 | 1,10 | 1,10 | 1,10 |
| Мощность (Вт) | 170 | 250 | 245 | 250 |
| Рабочие характеристики | | | | |
| Крутящий момент (Нм) | 15 | 30 | 40 | 50 |
| Скорость (об/мин) | 17 | | 12 | |
| Грузоподъемность* | 28 | 56 | 75 | 95 |
| Количество оборотов до остановки | 36 | | | |
| Передаточное число | 1:24 | | | |
| Время работы (мин) | 4 | | | |
| Размерные характеристики | | | | |
| Длина (L) (мм) | 602 | 637 | | |
| Вес нетто привода (кг) | 2,8 | 3,4 | 3,6 | |
| Размеры упаковки (мм) | 100x100x750 | | | |

* Значение, рассчитанное для вала диаметром 60 мм
Класс защиты IP44

Длина кабеля 2,5м

Четырехжильный кабель

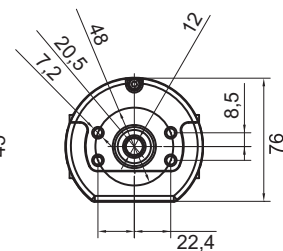
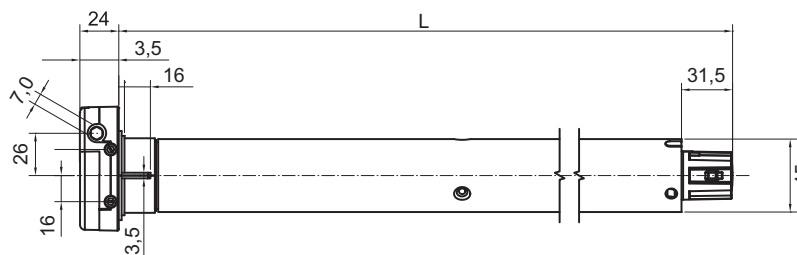

Nice Адаптеры

Для приводов серии Era размер M Ø 45 мм

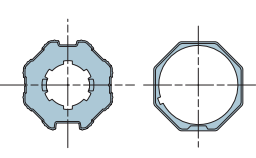
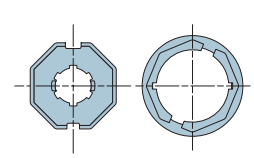
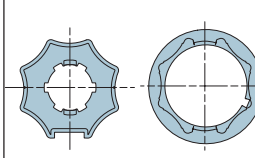
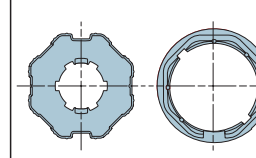
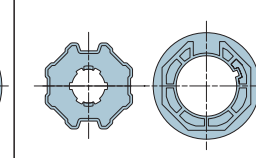
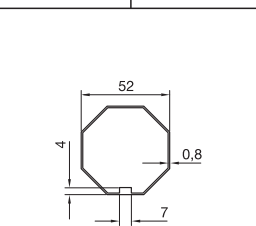
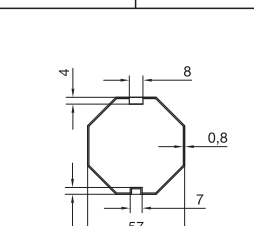
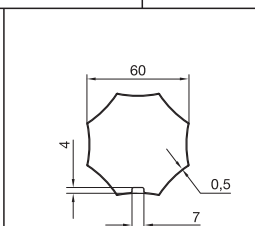
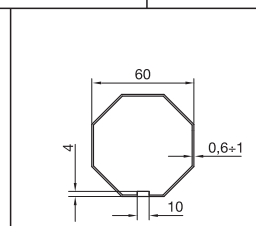
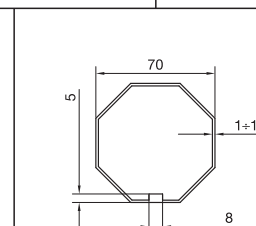
| | | | | | |
|------------------------|--|--|--|---|--|
| Совместимые адаптеры |  |  |  |  |  |
| | 515.05200 | 515.05700 | 515.06010 | 515.06000 | 515.07000 |
| | Восьмигранный 52x0,8 колесо + кольцо | Восьмигранный 57x0,8 колесо + кольцо | Восьмигранный звезда 60x0,5 колесо + кольцо | Восьмигранный 60x(0,6+1) колесо + кольцо | Восьмигранный 70x(1+1,5) колесо + кольцо |
| Тип используемого вала |  |  |  |  |  |
| | Восьмигранный 52 | Восьмигранный 57 | Звезда 60 | Восьмигранный 60 | Восьмигранный 70 |

Совместимые адаптеры

| | | | | |
|---------------------------------------|-----------------------|--|--------------------------------|--------------------------------|
| | | | | |
| 515.01020 | 515.25000 | 515.25001 | 515.25002 | 515.25003 |
| Восьмигранный 102x2,5 колесо + кольцо | Круглый 50x1,5 колесо | Круглый с ребром и шпонкой внутренний диаметр 47 колесо + кольцо | Круглый 50x1,5 колесо + кольцо | Круглый 50x1,5 колесо + кольцо |

Тип используемого вала

| | | | | |
|--------------------------|-------------------|-------------------------------------|-------------------|-------------------|
| | | | | |
| Восьмигранный 102 | Круглый 50 | Круглый внутренний радиус 47 | Круглый 50 | Круглый 50 |

Nice Адаптеры

Для приводов серии Era размер M Ø 45 мм

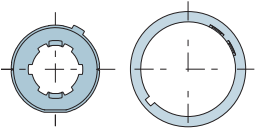
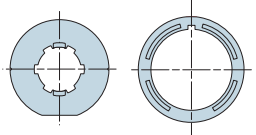
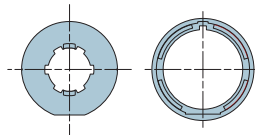
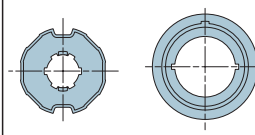
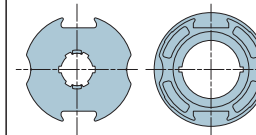
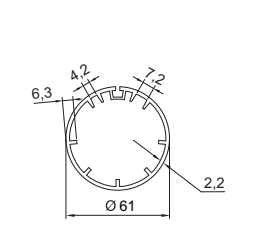
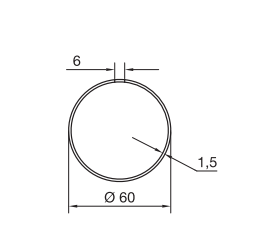
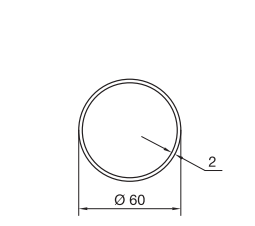
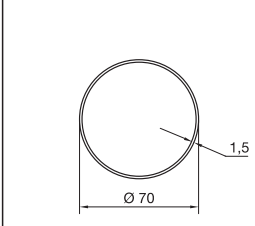
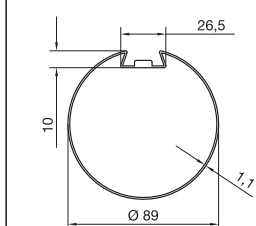
| | | | | | |
|------------------------|---|--|--|---|--|
| Совместимые адаптеры |  |  |  |  |  |
| | <p>515.25004</p> <p>Круглый с ребром и шпонкой, внутренний диаметр 47 колесо + компенс. кольцо</p> | <p>515.26000</p> <p>Круглый 60x1,5 колесо + кольцо</p> | <p>515.26020</p> <p>Круглый 60x2 колесо + кольцо</p> | <p>515.27000</p> <p>Круглый 70x1,5 колесо + кольцо</p> | <p>515.28900</p> <p>Круглый 89x1,1 (Depart) колесо + кольцо</p> |
| Тип используемого вала |  |  |  |  |  |
| | <p>Круглый внутренний радиус 47</p> | <p>Круглый 60</p> | <p>Круглый 60</p> | <p>Круглый 70</p> | <p>С пазом 89 (Depart)</p> |

Совместимые адаптеры

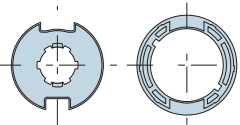
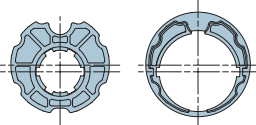
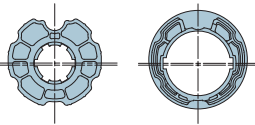
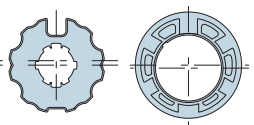
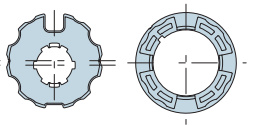

| | | | | |
|---|---|---|--|---|
|  |  |  |  |  |
| 515.26200 | 515.16300 | 515.27300 | 515.17000 | 515.17100 |
| Круглый 63x1 (Welser) Круглый 62x0,6 (Deprat) колесо + кольцо | С наклонным пазом 63x0,8 колесо + кольцо | С наклонным пазом 70x0,9 колесо + кольцо | С пазом 70 колесо + кольцо | С пазом 70 колесо + концентрическое кольцо |

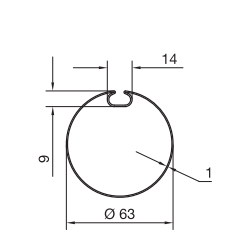
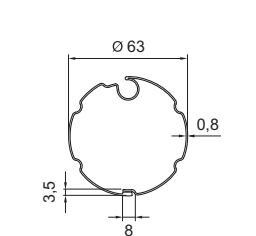
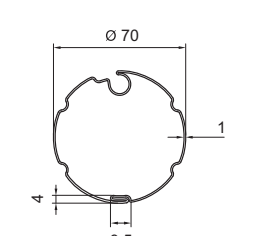
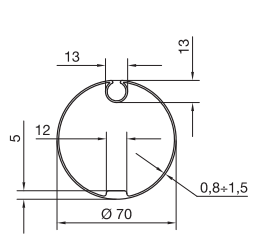
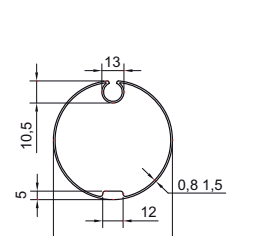
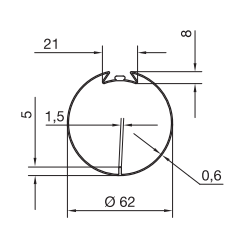
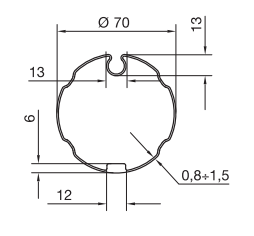
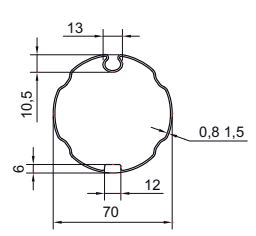
Тип используемого вала

| | | | | |
|---|--|--|--|---|
|  |  |  |  |  |
| Круглый с пазом 63 (Welser) | С наклонным пазом 63 / Roller Bat | С наклонным пазом 70 / Roller Bat | Круглый с пазом 70 | Круглый с пазом 70 |
|  | | |  |  |
| Круглый с пазом 62 (Deprat) | | | Круглый рифленый с пазом 70 | Круглый рифленый с пазом 70 |

Nice Адаптеры

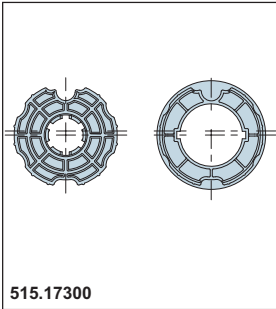
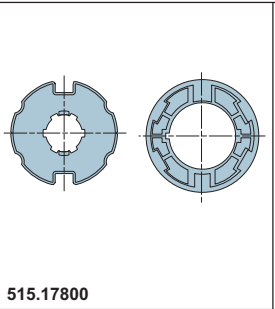
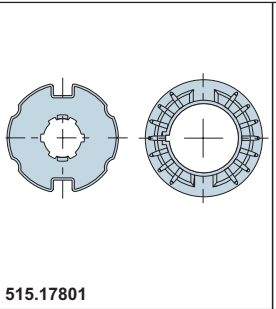
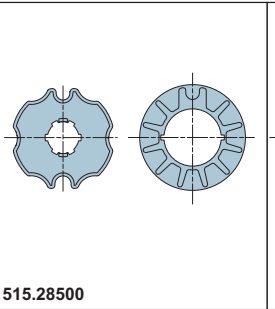
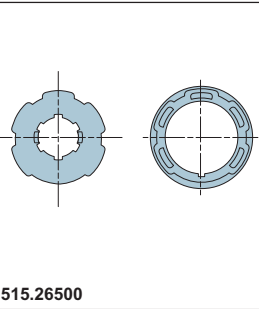
Для приводов серии Era размер M Ø 45 мм

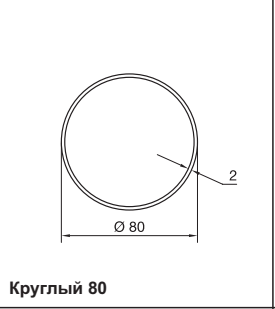
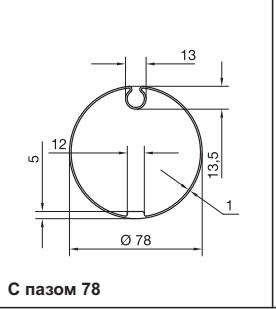
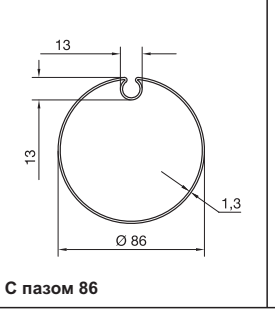
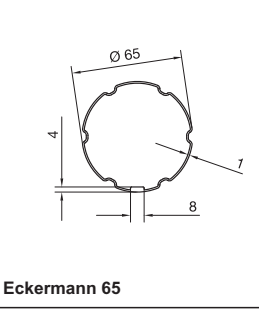
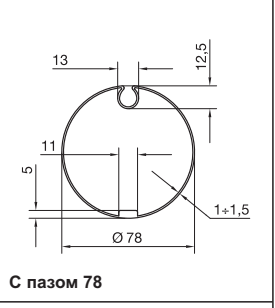
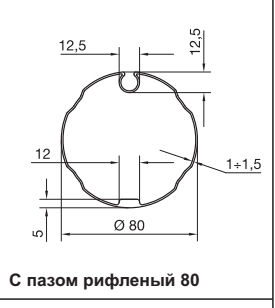
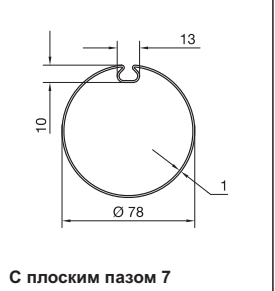
| | | | | | |
|------------------------|--|---|--|---|--|
| Совместимые адаптеры |  |  |  |  |  |
| | 515.17300 | 515.17800 | 515.17801 | 515.28500 | 515.26500 |
| | С наклонным пазом 80x1 колесо + кольцо | С пазом 78x(1 1,5) колесо + кольцо | С увеличенным пазом 78x1 колесо + кольцо | С пазом 85 колесо + кольцо | Еckermann 65 колесо + кольцо |
| Тип используемого вала |  |  |  |  |  |
| | С наклонным пазом 80 / Roller Bat | Круглый 80 | С пазом 78 | С пазом 86 | Еckermann 65 |
| | |  | | | |
| | | С пазом 78 | | | |
| | |  | | | |
| | | С пазом рифленый 80 | | | |
| | |  | | | |
| | | С плоским пазом 7 | | | |

Совместимые адаптеры

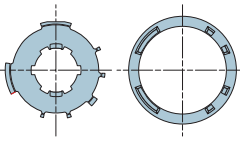
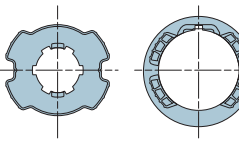
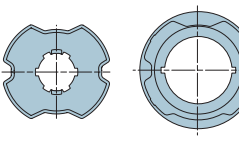
| | | |
|---|---|---|
|  |  |  |
| 515.26254 | 515.26264 | 515.28000 |
| ZF54 колесо + кольцо | ZF64 колесо + кольцо | ZF80 колесо + кольцо |

Тип используемого вала

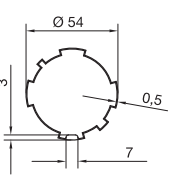
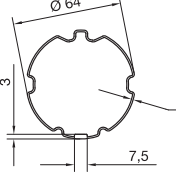
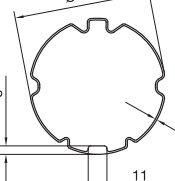
| | | |
|--|--|--|
|  |  |  |
| ZF54 | ZF64 | ZF80 |

Nice Крепления

Для приводов серии Era M 45 мм, без системы аварийного ручного управления

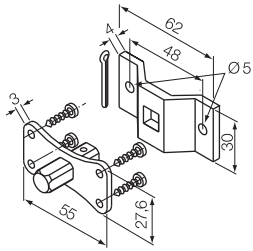

525.10012/AX макс. 30Нм

Квадратный штифт 10мм + скоба

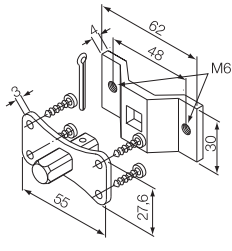

525.10012/M6AX макс. 30Нм

Квадратный штифт 10мм + скоба с отверстиями M6

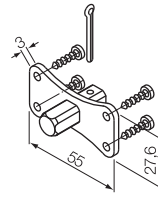

525.10013/AX макс. 30Нм

Квадратный штифт 10мм

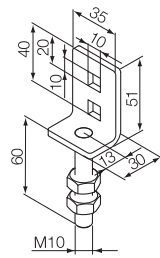

525.10020

Регулируемая скоба для квадратного штифта 10 мм (использовать вместе с 525.10013/AX)

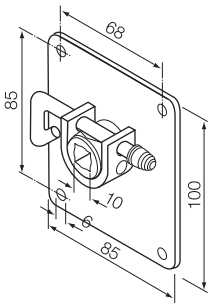

525.10032

Седловидная скоба для квадратного штифта 10мм, с механизмом разблокировки (использовать вместе с 525.10013/AX)

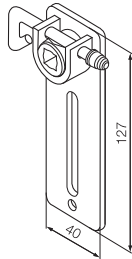

525.10033

Регулируемая седловидная скоба для квадратного штифта 10мм, с механизмом разблокировки (использовать с 525.10013/AX)

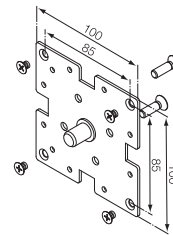

525.10044

Крепление с фланцем 100x100

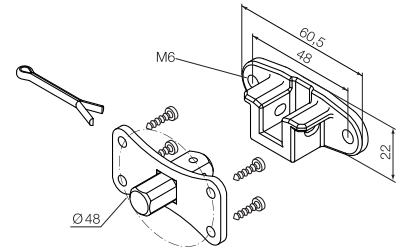

525.10056 макс. 30Нм

Квадратный штифт 10мм + седловидная скоба с отверстиями M6 с осевым шагом 48 мм (для приводов с ручным программированием крайних положений)

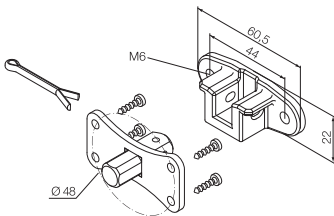

525.10057 макс. 30 Нм

Квадратный штифт 10мм + седловидная скоба с отверстиями M6 с осевым шагом 44мм (для приводов с ручным программированием крайних положений)

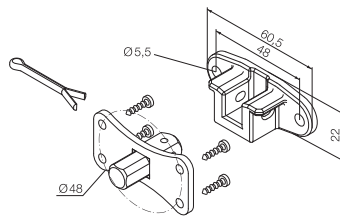

525.10061 макс. 30 Нм

Квадратный штифт 10мм + седловидная скоба с осевым шагом 48мм (для приводов с ручным программированием крайних положений)

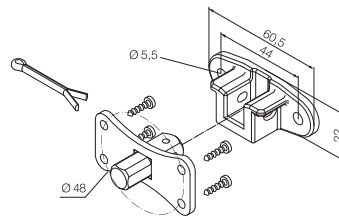

525.10062 макс. 30 Нм

Квадратный штифт 10мм + седловидная скоба с осевым шагом 44мм (для приводов с ручным программированием крайних положений)

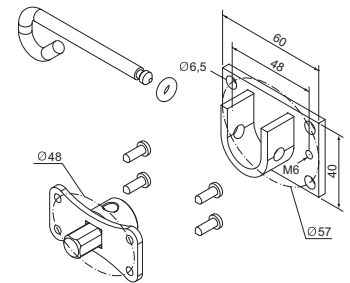

525.10091

Круглый штифт + седловидная скоба с отверстиями M6 с осевым шагом 48мм, с механизмом разблокировки

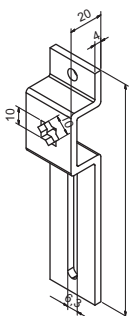

525.10094

Регулируемое крепление с гнездом в форме звезды 10мм

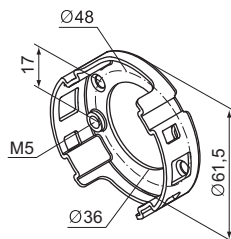

535.10010

Компактное крепление с двумя отверстиями M5

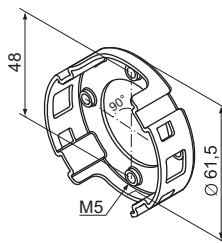

535.10022

Компактное крепление с четырьмя отверстиями M5

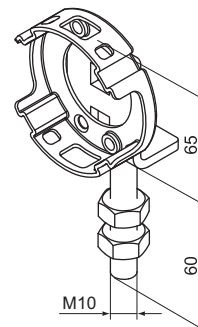

535.10011

Компактное крепление, регулируемое при помощи винта M10

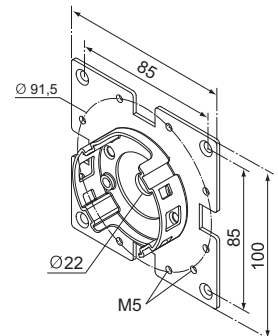

535.10012

Компактное крепление, с фланцем 100x100

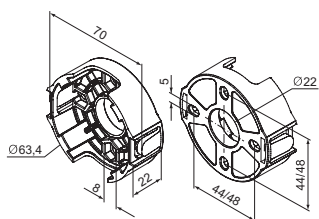

535.10013 макс. 30Нм

Компактное пластиковое крепление, с внутренним шестигранником, с осевым шагом 44/48мм

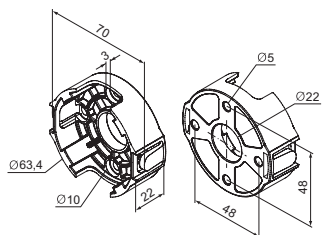

535.10014 макс. 30Нм

Компактное пластиковое крепление, с винтом с потайной шляпкой с осевым шагом 48мм

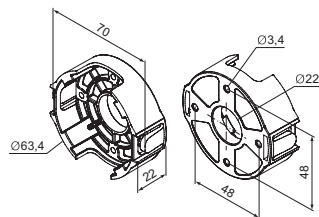

535.10015 макс. 30Нм

Компактное пластиковое крепление, с самонарезающим винтом с осевым шагом 48мм

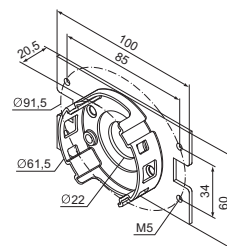

535.10017

Компактное крепление, с фланцем 100x60

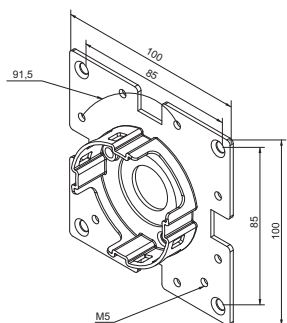

535.10027

Компактное крепление с углом 45°, с фланцем 100x100

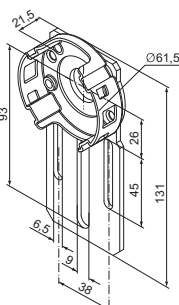

535.10037

Регулируемое компактное крепление (стандартное)

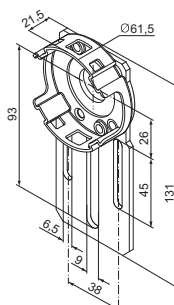

535.10037/A

Регулируемое компактное крепление (с поворотом на 90°)

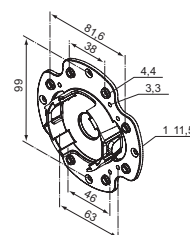

535.10043

Компактное пластиковое крепление с фланцем для боковых крышек Zurfluh Feller

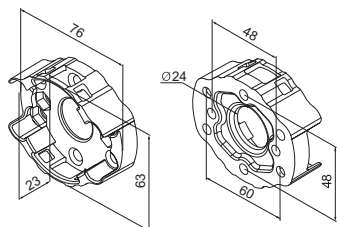

535.10091

Компактное алюминиевое крепление, с двумя отверстиями с осевым шагом 48 и 60 мм

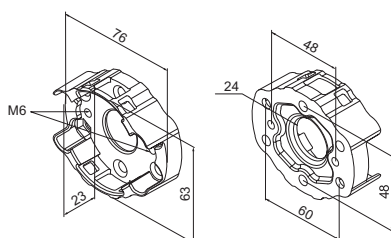

535.10092

Компактное пластиковое крепление, с двумя отверстиями с осевым шагом 48 (M6) и 60 мм

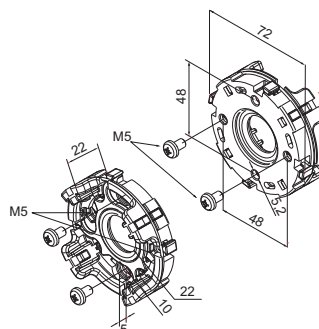

535.10093 макс. 30Нм

Компактное крепление

Пластины для боковых крышек,

с предварительно установленным компактным креплением

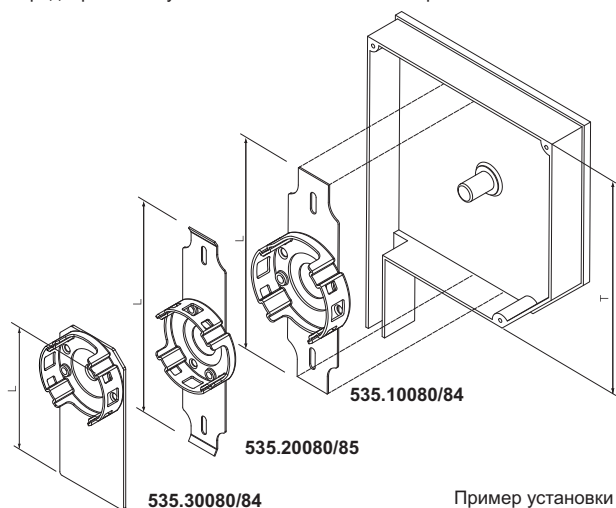

| Код | Размер L | Размер Т | Макс. крутящий момент |
|-----------|----------|----------|-----------------------|
| 535.10080 | 125 мм | 125 мм | 15 Нм |
| 535.10081 | 132 мм | 137 мм | 15 Нм |
| 535.10082 | 145 мм | 150 мм | 15 Нм |
| 535.10083 | 160 мм | 165 мм | 15 Нм |
| 535.10084 | 175 мм | 180 мм | 30 Нм |
| 535.10085 | 200 мм | 205 мм | 30 Нм |
| 535.10086 | 179 мм | 180 мм | 30 Нм |
| 535.20080 | 119.3 мм | 125 мм | 15 Нм |
| 535.20081 | 131.3 мм | 137 мм | 15 Нм |
| 535.20082 | 144.3 мм | 150 мм | 15 Нм |
| 535.20083 | 159.3 мм | 165 мм | 15 Нм |
| 535.20084 | 174.3 мм | 180 мм | 30 Нм |
| 535.20085 | 199.3 мм | 205 мм | 30 Нм |
| 535.30080 | 64 мм | 137 мм | 15 Нм |
| 535.30081 | 70.6 мм | 150 мм | 15 Нм |
| 535.30082 | 78 мм | 165 мм | 15 Нм |
| 535.30083 | 85 мм | 180 мм | 30 Нм |
| 535.30084 | 98 мм | 205 мм | 30 Нм |

Nice Комплект для вертикальных маркиз

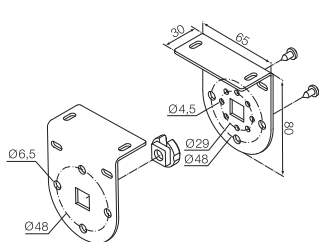

525.10070

Комплект креплений белого цвета.
Для приводов 35/45 мм, макс.30Нм
(использовать с 575.12050)

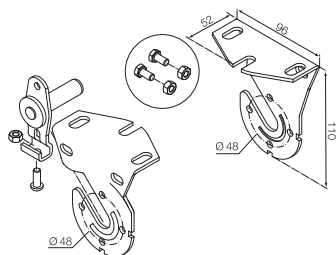

525.10071

Комплект креплений белого цвета для
быстрой установки с одной стороны.
Для приводов 45 мм, макс.30Нм
(использовать с 575.12050 или 575.12178)

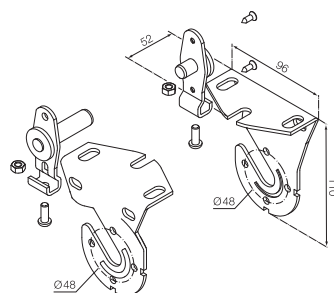

525.10072

Комплект креплений белого цвета для
быстрой установки с двух сторон.
Для приводов 45 мм, макс.40кг
(использовать с 575.12050 или 575.12178)

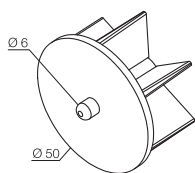

575.12050

Капсула со штифтом для вала 50мм

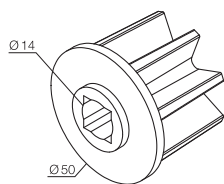

575.12150

Капсула без штифта для вала 50мм

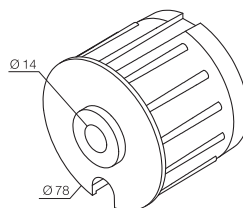

575.12178

Капсула без штифта для вала 78 мм

Nice Аксессуары



575.11055

Ригель с крюком и 2 элементами



575.11057

Ригель с крюком и 3 элементами



575.11058

Блокирующий ригель с 1 элементом
для ламелей толщиной 8мм и 14мм
и валов: восьмранный 60, ZF54 и ZF64



575.11059

Блокирующий ригель с 2 элементами
для ламелей толщиной 8мм и 14мм
и валов: восьмранный 60, ZF54 и ZF64



39.030

Разъем штекер Hirschmann
Stak PIN:3, серый



39.031

Разъем гнездо Hirschmann
Stak PIN:3, серый
(использовать с 39.032)



39.032

Крепежная скоба (должна
использоваться с 39.031)

Nice Аксессуары



575.11060

Восьмигранное ригельное кольцо
Ø 60мм



575.11070

Восьмигранное ригельное кольцо
Ø 70мм



575.12260

Телескопическая капсула для
восьмигранного вала Ø 60мм



575.12060

Капсула со штифтом для
восьмигранного вала Ø 60мм



575.12250

Капсула со штифтом для круглого
вала Ø 50мм



575.12270

Телескопическая капсула для
восьмигранного вала Ø 70мм



575.12070

Капсула со штифтом для
восьмигранного вала Ø 70мм



585.10200

Ключ для настройки концевых
положений



41.082

Стальной подшипник Ø 42мм



525.10048

Регулируемое крепление для подшипников,
Ø 42мм (может использоваться с артикулом
41.082)



525.10066

Крепление из гальванизированной
стали для подшипников, Ø 42мм (может
использоваться с артикулом 41.082)

Nice Воротки и петли



Код **Описание**
576.10150 Вороток с крюком, цвет серый RAL7035. L=1500мм

576.10180 Вороток с крюком, цвет серый RAL7035. L=1800мм

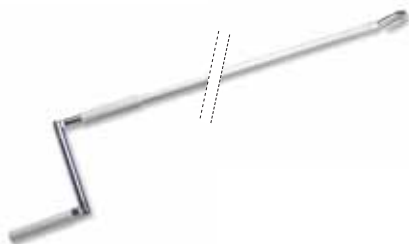

578.15045 Вороток с крюком и шарнирной ручкой, цвет белый RAL=9010. L=1500мм



579.15145 Вороток с фланцем с 2 отверстиями и шестигранным штифтом 7мм, цвет белый RAL9010. L=1500мм

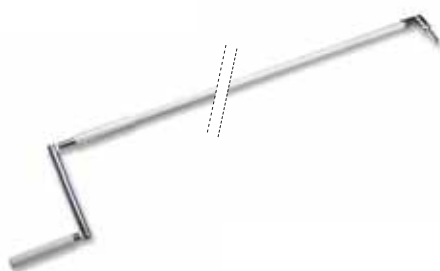

578.18047 Вороток для скрытого шарнира с квадратным отверстием 8мм. L=1500мм (использовать обязательно с артикулом 578.18048)

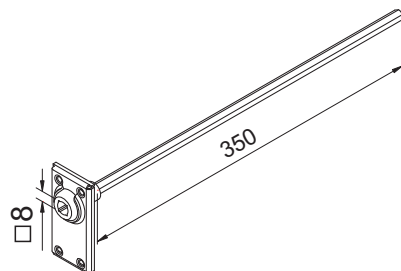

578.18048 Скрытый шарнир с отверстием 8мм с шестигранным штифтом 7мм (использовать обязательно с артикулом 578.18047)

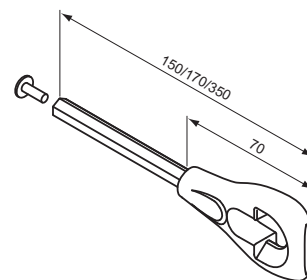

Петля с шестигранным штифтом 7мм

| Код | Размер L |
|----------------------|----------|
| 525.10025 | 150мм |
| 525.10025/170 | 170мм |
| 525.10025/350 | 350мм |

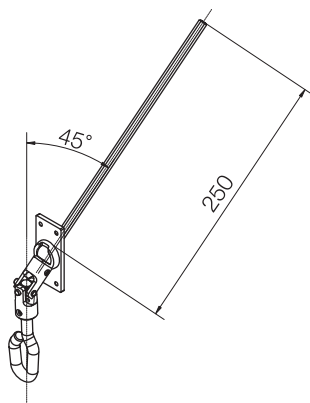

577.10145 Кардан 45°, с фланцем с 4 отверстиями, с шестигранным штифтом 7мм и петлей

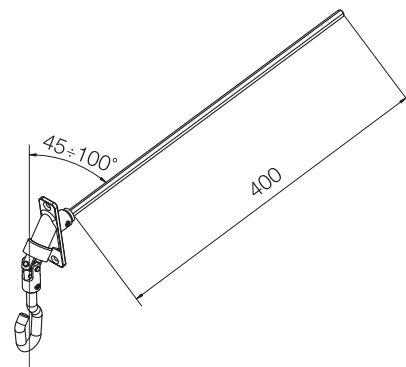

577.14190 Кардан 90°, с алюминиевым фланцем с 2 отверстиями с шестигранным штифтом 7мм и петлей

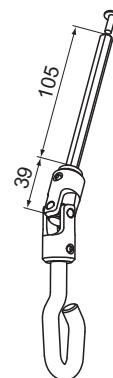

577.10146 Кардан с шестигранным штифтом 7мм и петлей

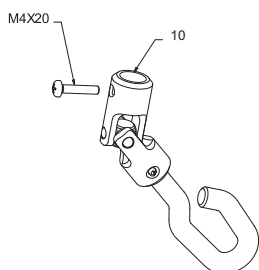

577.10147 Шарнир 10 мм.

Nice Крепления

Для приводов серии Era M 45 мм, с системой аварийного ручного управления

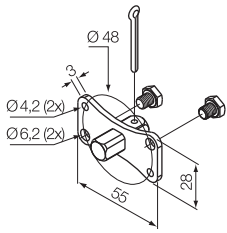

525.10016 макс. 30Нм

Квадратный штифт 10мм

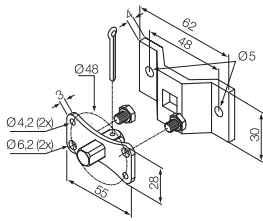

525.10017 макс. 30Нм

Квадратный штифт 10мм + скоба

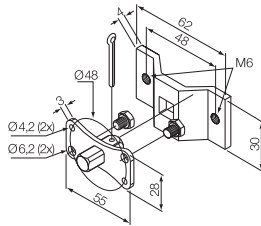

525.10017/M6 макс. 30Нм

Квадратный штифт 10мм + скоба, с отверстиями M6

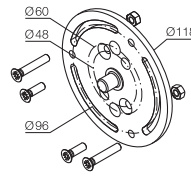

525.10019

Сатирированное крепление для маркиз (использовать с 525.10050)

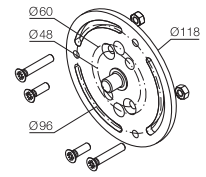

525.10019/20

Крепление для маркиз, лакированное белого цвета (использовать с 525.10050)

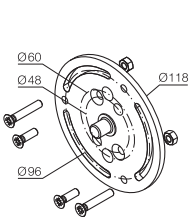

525.10019/80

Крепление для маркиз, лакированное черного цвета (использовать с 525.10050)

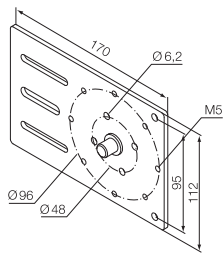

525.10021

Регулируемое крепление

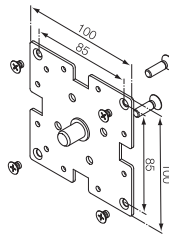

525.10044

Крепление 100x100

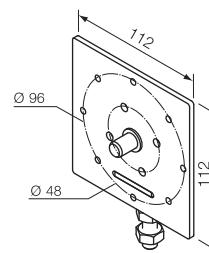

525.10047

Регулируемое крепление 10мм

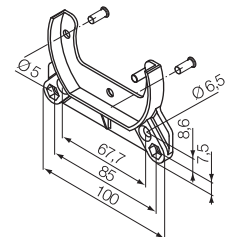

525.10050

Крепление для боковых крышек короба кассеты

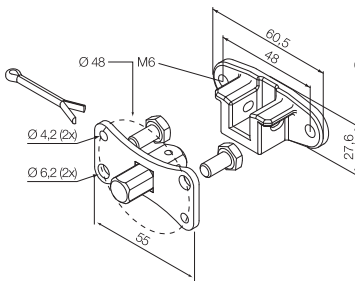

525.10058 макс. 30Нм

Квадратный штифт 10мм + седловидная скоба с отверстиями M6 и осевым шагом 48мм

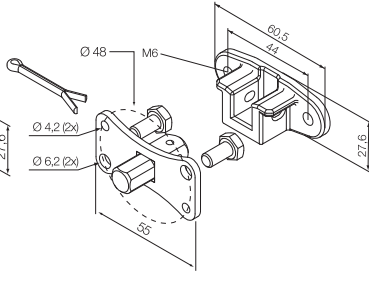

525.10059 макс. 30Нм

Квадратный штифт 10мм + седловидная скоба с отверстиями M6 и осевым шагом 44мм

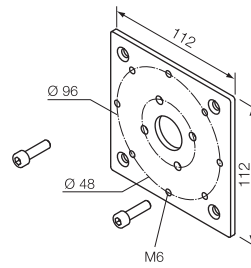

525.10060

Крепление 112x112

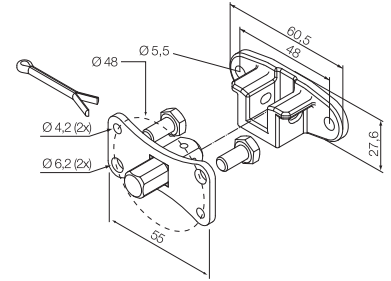

525.10063 макс. 30Нм

Квадратный штифт 10мм + скоба, с отверстиями и осевым шагом 48мм

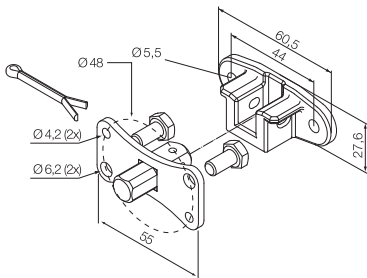

525.10064 макс. 30Нм

Квадратный штифт 10мм + скоба, с отверстиями M6 и осевым шагом 44мм

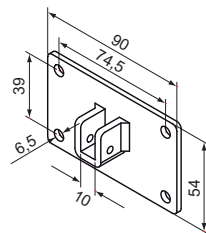

525.10074 макс. 30Нм

Фланец 90x54 с седловидной скобой для штифта 10мм

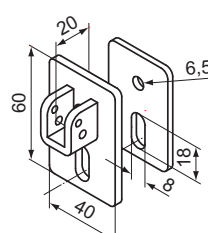

525.10087 макс. 30Нм

Комплект креплений с седловидной скобой для квадратного штифта 10мм

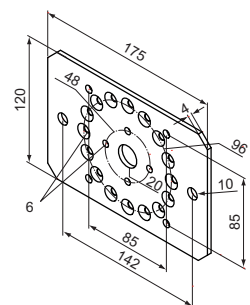

525.10089

Крепление 175x120 для боковых крышек

Nice Все под контролем

Интегрированные решения для дома. Простота использования, эстетическое качество и безопасность.

Системы Nice легко предлагать, потому что их легко устанавливать и использовать, так как широкий ассортимент объединяет в себе инновационные технологии и современный дизайн:

- Технологии для установщика
- Комфорт для пользователя
- Простота для всех

С Nice Ваши въездные и гаражные ворота, роллеты и маркизы всегда будут под контролем, также как и системы освещения, полива и сигнализации!





Системы сигнализации



Роллеты и маркизы



Жалюзи



Промышленные ворота



Въездные ворота



Гаражные ворота



Дорожные шлагбаумы



Парковочные системы



Системы освещения



The Nice Idea

Улучшать качество жизни людей, упрощая повседневные дела.

Компания Nice, являясь одним из мировых лидеров в области автоматики для дома, проектирует, производит и продает системы охранной сигнализации и автоматизации для въездных, гаражных и промышленных ворот, дорожных шлагбаумов, маркиз, жалюзи и солнцезащитных экранов для жилых, торговых и промышленных зданий.

Nice гарантирует полную свободу и безопасность доступа в сочетании с максимальным комфортом и функциональностью. Дизайн изделий никого не оставит равнодушным и позволит использовать возможности Вашего дома на 100%.

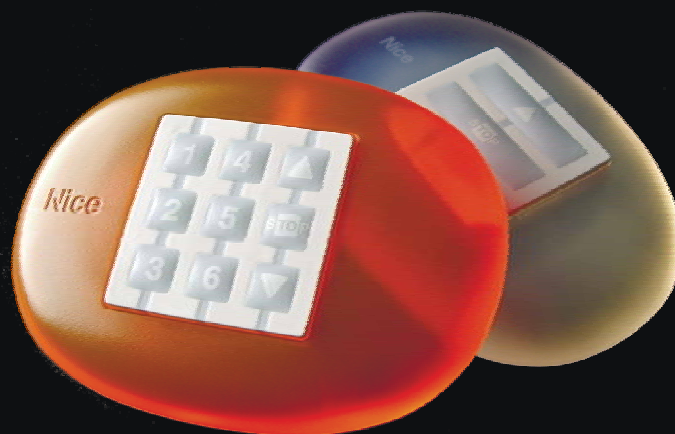

NiceLoveEarth

Использование переработанной бумаги позволяет избежать чрезмерного потребления сырья и лесных ресурсов. Вредные выбросы сокращаются, энергия сберегается и климат становится лучше!



Nice

Nice Автоматика для Дома
Московская область, Одинцово
ул. Транспортная, д.2
Тел +7 (495) 989.76.92
info@niceforyou.ru
www.niceforyou.ru

Все права защищены.

© ЗАО "Найс Автоматика для Дома"

Копирование, воспроизведение, распространение всего издания или его части возможно только с письменного разрешения правообладателя. Данный каталог носит рекламный характер и не является публичной офертой. ЗАО "Найс Автоматика для Дома" оставляет за собой право на изменение информации.