

ИНСТРУКЦИЯ ПО ЭКСПЛУАТАЦИИ



Чтобы оптимально использовать преимущества программируемого таймера Chronis IB/IB L внимательно прочтите эту инструкцию!

inteo Chronis IB/IB L

Chronis IB/IB L - это программируемый таймер из новой программы управлений Somfy - inteo, который обеспечивает подачу центральных команд управления Вашими роллетами через низковольтную линию вручную или автоматически. При помощи Chronis IB все роллеты могут управляться с одного центрального места. Устройством управления одним приводом Centralis Uno IB Вы можете так же управлять каждой отдельной роллетой.

Это устройство работает в различных режимах, которые включаются в зависимости от Ваших индивидуальных потребностей путем нажатия на клавишу.

- **Недельная программа**
для каждого дня недели может устанавливаться различное время подъема и опускания Ваших роллет.
- **Программа Security** (на время Вашего отсутствия) поднимает и опускает Ваши роллеты в различное время, создавая тем самым эффект Вашего присутствия в доме.
- **Cosmic**
Ваши роллеты управляются автоматически в зависимости от времени восхода и захода солнца.
- **Режим выкл.**
Автоматику можно отключать нажатием на клавишу.
Подробное описание отдельных режимах работы Вы прочтете в пункте 3 "Программирование".
Все функции Chronis IB действительны и для Chronis IB L. Ознакомьтесь со специальной инструкцией по световой автоматике Вы можете прочтя инструкцию, прилагаемую к датчику освещения.

1. Технические характеристики

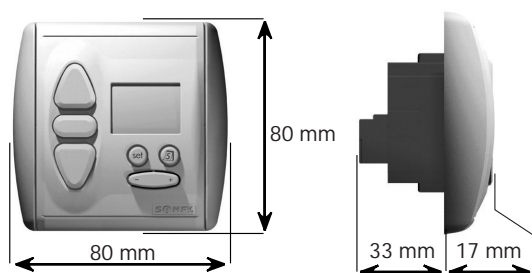

Chronis IB/IB L



Арт. №:	Chronis IB: 709 619 Chronis IB L: 709 620
Рабочее напряжение:	220 – 240 V~ 50/60 Hz
Степень защиты корпуса:	IP 40
Класс защиты:	II
Рабочая температура:	от +5°C до +40°C
Условия окружающей среды:	сухое помещение
Нагрузка на рабочий контакт:	500mA / 50V (DC)
Сигнал на выходе:	активно для 0,6 сек.

Отключение напряжения:

- Установленные дата и время сохраняются минимум 10 дней
- Установленное время опускания и подъема роллет и другие введенные параметры сохраняются в памяти неограниченно долго.
- При включении напряжения показывается актуальное время и исполняется последняя команда на движении, если она не могла быть выполненной во время отключения напряжения.

2. Монтаж



Установка, проверка и подключение выводов в 230 вт может осуществляться только специалистами электриками (согласно правилам СНЕ)! Осуществляйте все подключения при отключенном напряжении! Примите все меры безопасности против случайного включения сети во время монтажных работ!

Chronis IB/IB L предназначен для монтажа в розетку скрытой проводки Ø 60 мм или в соответствующую коробку наружной проводки (принадлежности SOMFY)

2.1 Монтаж

Важное указание:

Во всех продуктах inteo с целью безопасности используется стандарт SELV, что означает- безопасное низкое напряжение. При помощи щитка безопасности, который прилагается к каждому устройству SOMFY, электроцепь со стандартом SELV отделяется от цепи с напряжением 230 В.

Поэтому обязательно воспользуйтесь этим щитком безопасности при монтаже Chronis IB.

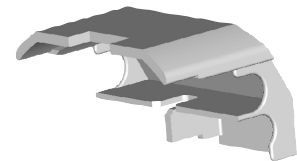

Щиток безопасности

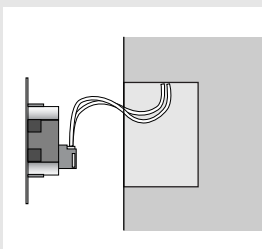

1.) Подсоединить выводы к клеммам несущей рамки (расположение клемм см. 2.2) следите за тем, чтобы управляющий провод вне щитка безопасности был полностью покрыт оболочкой (изолирован).

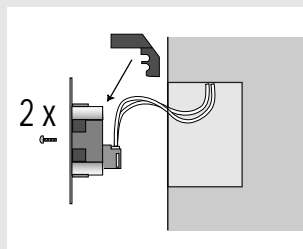

2.) Щиток безопасности одеть сзади на несущую рамку. (Чтобы снять щиток безопасности нужно слегка надавить отверткой в специальное отверстие на задней части несущей рамки). Несущую рамку закрепить в розетку скрытой проводки.

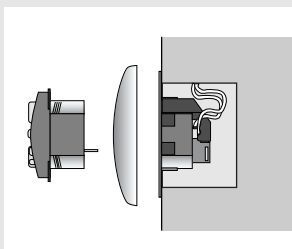

3.а.) Chronis IB/IB L вставить вместе с крышкой в несущую рамку. При этом не нажимать на дисплей.
3.б.) Подключить рабочее напряжение и клавишами Вверх и Вниз проверить направление движения. При противоположном ходе, поменять проводки у соответствующих клемм. **При этом устройство должно опять отключаться от напряжения!**

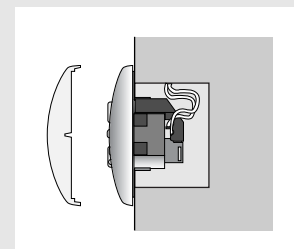

4.) Крышку закрепить нажатием. На дисплее замигает "0:00" или появиться произвольное время.

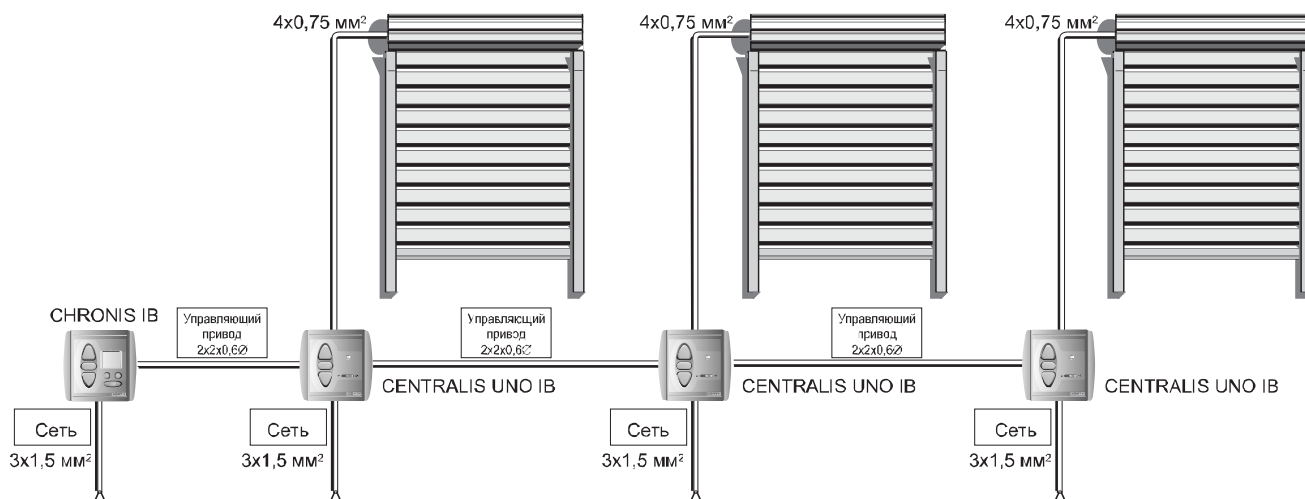

2.2 Расположение клемм

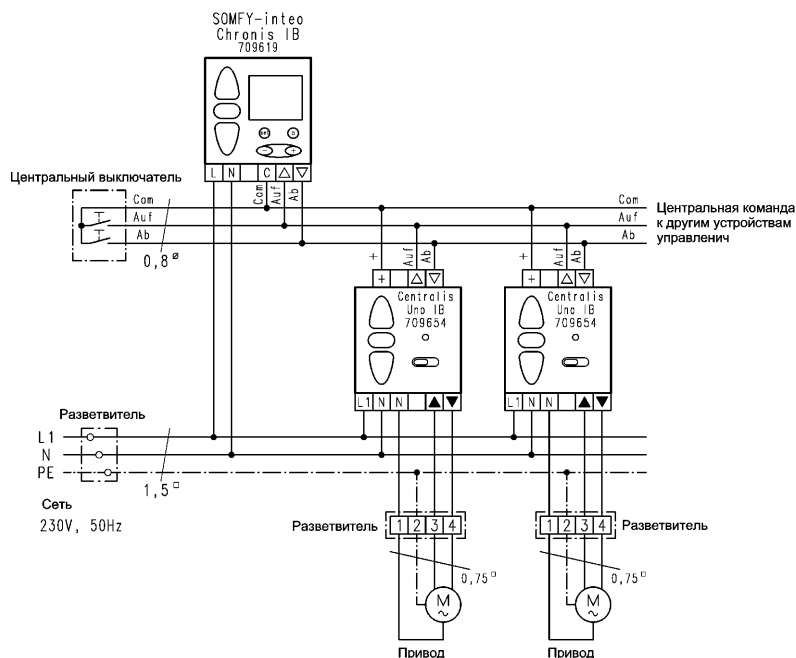

Расположение клемм

Фаза сети (L →)
 Нулевой привод сети (N →)
 Управляющий привод общий (C)
 Управляющий привод вверх (▲)
 Управляющий привод вниз (▼)

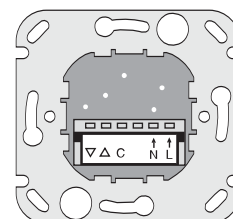

Chronis IB/IB L
 Несущая рамка
 Вид сзади

3. Программирование

3.1 Ввод в эксплуатацию

Общие указания для настройки или изменения параметров:

- Показания, которые мигают, могут быть изменены.
- Для окончания установки параметров и внесения их в память нажимать на клавишу "SET" (set)
- Если в течение около 20 сек. никакая информация не вводится, то режим ввода отключается. Все предыдущие настройки в память не вносятся.

Перед настройкой времени и даты на Chronis нужно установить соответствующее зимнее или летнее время.

На заводе установлено зимнее время.

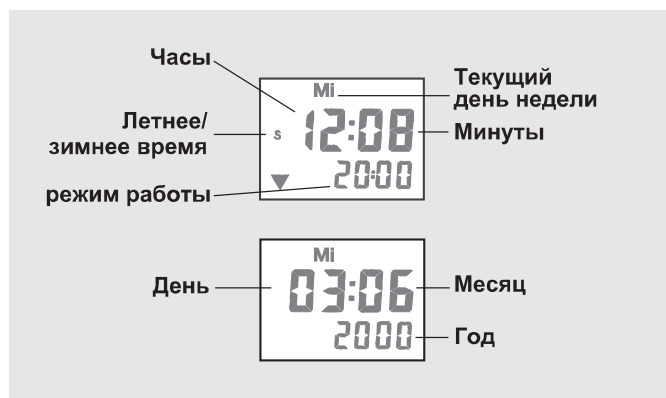
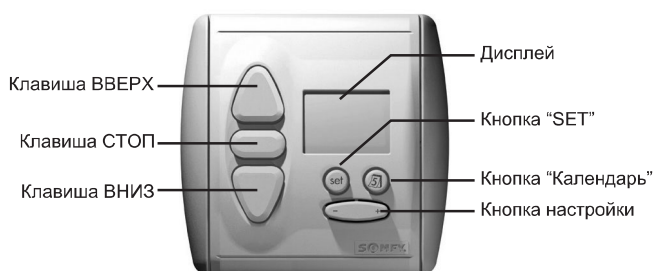

Установка летнего или зимнего времени

Соответствующая настройка отображается на дисплее буквами "S" для летнего времени и "W" для зимнего времени.

- Перенастройка с зимнего на летнее время

1. коротко нажмите => замигает время
2. нажимать более 5 сек. => на дисплее появиться "S" для летнего времени.
3. коротко нажать (внесение в память) => появиться показание времени

- Перенастройка с летнего зимнее на время

4. коротко нажать => замигает время
5. нажимать более 5 сек. => на дисплее появиться "W" для зимнего времени.
6. коротко нажать (внести в память) => появиться показание времени

Установка времени

1. коротко нажать => мигает время
2. установить время нажатием на
3. коротко нажать (внесение в память) => появиться показание времени

Установка даты

1. коротко нажать => появиться показание даты (если в течение 10 сек. не производится ввод каких-либо данных, то снова появятся показания времени.)
2. коротко нажать => заморгает число дня, кнопкой установить дату
3. коротко нажать => заморгают показания месяца, кнопкой установить месяц
4. коротко нажать => заморгают показания года, кнопкой установить год
5. коротко нажать (внесение в память) => появиться показание времени

День недели устанавливается автоматически. Выбор числа дня, месяца или года может так же производиться клавишей ВНИЗ.

3.2

Установка режимов работы



ChronisUno/Uno L работает в 5 различных режимах. Ваши личные пожелания выполняются путем нажатия на клавишу.

1. Недельная программа (20:00)

Роллеты поднимаются и опускаются автоматически в зависимости от заданного Вами времени.

- Заводская установка предусматривает время подъема роллет 6:00 часови время опускания 20:00 часов

- Однако для каждого дня недели можно устанавливать различное время подъема и опускания. На дисплее всегда будет отображаться день недели (или все дни недели)

для которых действительно заданное время.

Изменение недельной программы (в случае необходимости)

1. нажимать до тех пор, пока на дисплее не появиться недельная программа 20:00 , (если эта программа не была установлена раньше).
2. коротко нажать => замигает время
3. коротко нажать => замигает время подъема
4. нажимать с интервалами, пока не появиться нужный день или дни недели
5. кнопкой установить время подъема роллеты
6. коротко нажать => замигает время опускания роллеты
7. кнопкой установить время опускания роллеты
- по желанию можно с помощью кнопки набрать следующий день недели и повторить шаги (3) до (7)
8. коротко нажать (внесение в память) => появиться показание времени

Примечание !

Если клавишей настройки время подъема или опускания устанавливается на 23:59 (см. пункт 5 и 7, то дисплей показывает **OFF** . Таким образом автоматический подъем и опускание можно отключить в определенные дни недели посредством настройки на OFF.

Совет, чтобы настройка Вашей недельной программы происходила еще быстрее!

а.) Установка времени подъема и опускания на всю неделю.

Произвести шаги (1) - (8), при шаге (4) набрать все дни недели. Внести в память нажатием на 

б.) Настройка подъема и опускания для выходных

еще раз повторить шаги от (1) до (8) для выходных, но при шаге (4) набрать субботу и воскресенье. Время для недельного блока перезаписано с новым временем для субботы и воскресенья. Внести в память нажатием 

2. Включение Security



Чтобы в Ваше отсутствие дом казался обжитым, роллеты поднимаются и опускаются в произвольное время. Время подъема и опускания роллет, установленное в недельной программе может ежедневно изменяться в пределах +/-15 минут. Нажимать  до появления на дисплее (SEC)

3. Cosmic 1 (COS 1)



Роллеты поднимаются и опускаются ко времени ежедневного восхода и захода солнца. Дополнительные возможности программы (разница времени и время блокировки) используется для выполнения Ваших индивидуальных требований подъема и опускания роллет.

Заданная разница времени может сдвинуть время подъема и опускания роллет на промежуток времени до +/- 1 ч. 59 мин. по отношению к восходу и заходу солнца.

Пример: При разнице времени в + 1 час для подъема, роллеты поднимутся через час после восхода, а при - 1 час, часом раньше восхода.

Заданное индивидуальное время блокировки может игнорировать команды по раннему подъему и позднему опусканию роллет, что особенно актуально в летнее время.

Заводская установка времени блокировки на подъем - 6:00, на опускание - 20:00.

Пример: - в июне солнце восходит чуть позже 5:00. Однако Вы хотите, чтобы роллеты подымались самое раннее в 7:00. Тогда задайте время блокировки вверх 7:00. Заход солнца происходит около 21:40. Но Вы хотите опустить Ваши роллеты самое позднее в 21:00. Тогда задайте время блокировки вниз 21:00.

Пример: - в конце июля солнце встает уже в 6:00. Заданная Вами разница времени - +30 мин. а время блокировки установлено на 7:00.

=> Роллета откроются только в 7:00, так как все команды до 7:00 не выполняются.

- В конце июля солнце заходит в 21:15. Вы задали разницу во времени для опускания в - 30 мин. а время блокировки установили на 21:00.

=> Роллета опустится в 20:45, так как время захода солнца (21:15) за вычетом разницы времени (-30 мин.) наступает раньше времени блокировки (21:00).

Установка разницы времени



1. нажимать до тех пор пока на дисплее не появится (COS 1) (если эта программа не была установлена раньше).
2. коротко нажать => мигает время и возникает следующая команда
3. коротко нажимать => мигает разница времени по подъему
4. нажимая на изменить разницу времени по подъему
5. коротко нажимать => мигает разница времени по опусканию
6. нажимая на изменить разницу времени по опусканию
7. коротко нажать (разница времени внесена в память) => появится показание времени

Установка блокировки времени



1. нажимать до тех пор пока на дисплее не появится (COS 1) (если эта программа не была установлена раньше).
2. коротко нажать => мигает время и возникает следующая команда
3. дважды коротко нажать => мигает время блокировки по подъему
4. нажимая на изменить время блокировки по подъему
5. дважды коротко нажать => мигает время блокировки по опусканию
6. нажимая на изменить время блокировки по опусканию
7. коротко нажать (время блокировки внесено в память) => появится показание времени

Если Вы хотите, чтобы время блокировки не влияло на подъем и опускание роллет и они функционировали в зависимости от времени восхода и захода солнца с соответствующей разницей времени, то установите блокировку времени на 5:00 при подъеме и 22:00 при опускании, или установите соответствующее время блокировки на OFF.

4. Cosmic 2 (COS 2)



Программа Cosmic 2 всегда подымает роллеты соответственно индивидуально заданному в недельной программе времени, а закрывает ко времени из Cosmic 1. При этом учитываются время блокировки и разница времени, установленные в Cosmic 1. В программе Cosmic 2 ввод изменений не предусмотрен.

5. Режим OFF



Команды в этом режиме подаются только вручную.

-Переключение на режим OFF

На клавише настройки коротко нажать кнопку "+" => на дисплее появится OFF

- Переключение с режима OFF на режим автоматики

На клавише настройки коротко нажать кнопку "-" => на дисплее появится показание времени

4. Ручное Обслуживание

Обслуживание вручную производится в любое время нажатием на клавиши и СТОП/IP

Команды на движение:

Короткое нажатие на клавишу Вверх или Вниз приводит в движение все те полотна, у которых включена функция автоматики (переключатель 0/auto на Centralis Uno IB в положении "auto"), в том направлении, которое Вам нужно. Полотна, у которых выключена функция автоматики (переключатель 0/auto на Centralis Uno IB в положении "0"), эту команду не выполняют. Если во время выполнения одной из команд по движению нажимается клавиша обратного направления, то привод начинает вращаться в другую сторону.

Приоритетные команды:

При длительном нажатием на кнопки Вверх или Вниз (> 1 сек.) на выходе Chronis IB появляется приоритетная команда. В следствие этого все устройства Centralis Uno IB, подключенные через низковольтную линию управления к этому Chronis IB, выполняют эту команду. Это означает, что и те полотна, у которых посредством переключателя 0/auto на Centralis Uno IB выключена функция автоматики, соответственно открываются или закрываются.

Команда на остановку:

Привод может быть остановлен нажатием на клавишу СТОП/IP.